

HDS 551 C Eco
HDS 558 C/CSX Eco
HDS 601 C Eco
HDS 698 C/CSX Eco
HDS 798 C/CSX Eco

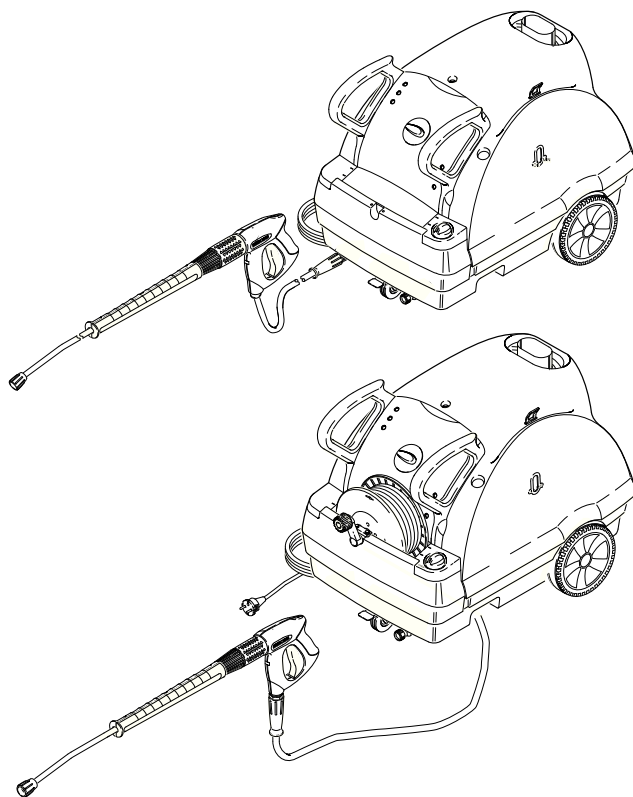

Deutsch	6
English	25
Français	43
Italiano	63
Nederlands	83
Español	102
Português	122
Dansk	142
Norsk	160
Svenska	178
Suomi	196
Ελληνικά	215
Türkçe	236
Русский	255
Magyar	276
Čeština	295
Slovenščina	313
Polski	331
Românește	351
Slovenčina	371
Hrvatski	390
Srpski	408
Български	427
Eesti	447
Latviešu	465
Lietuviškai	483
Українська	502
Indonesia	522

Register and win!
www.kaercher.com



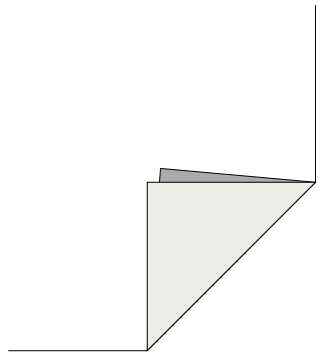

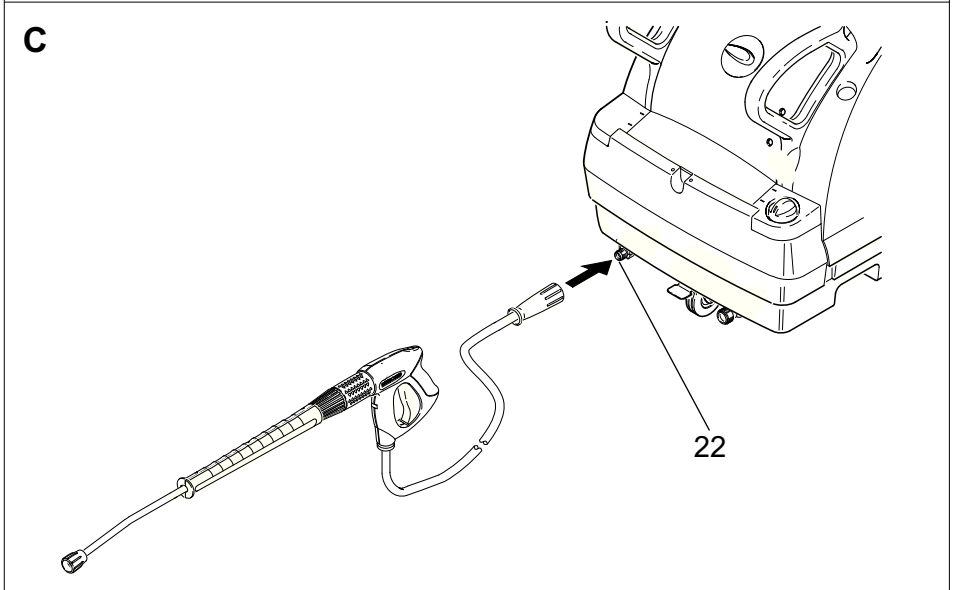
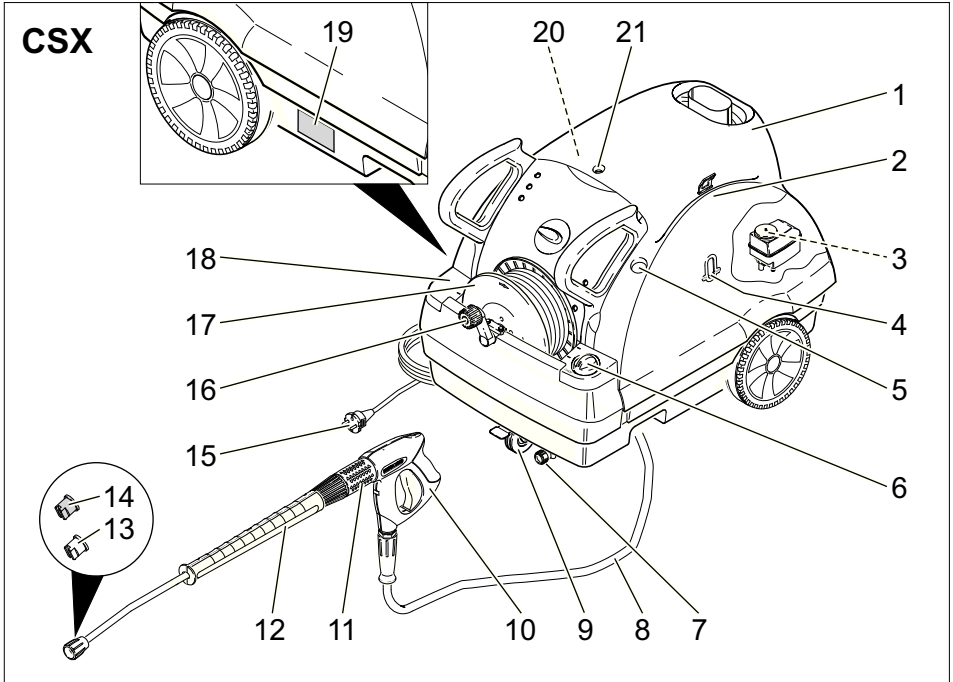

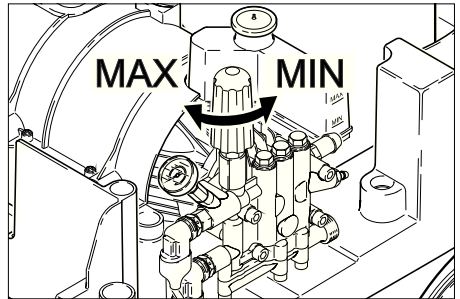
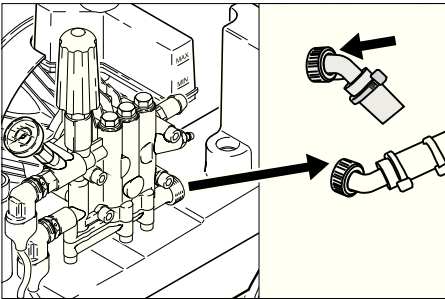
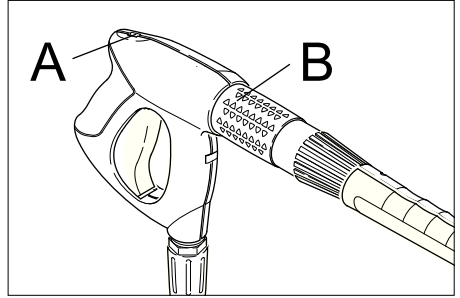
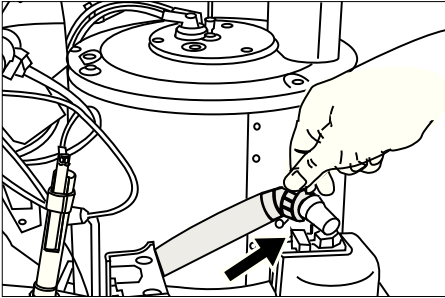
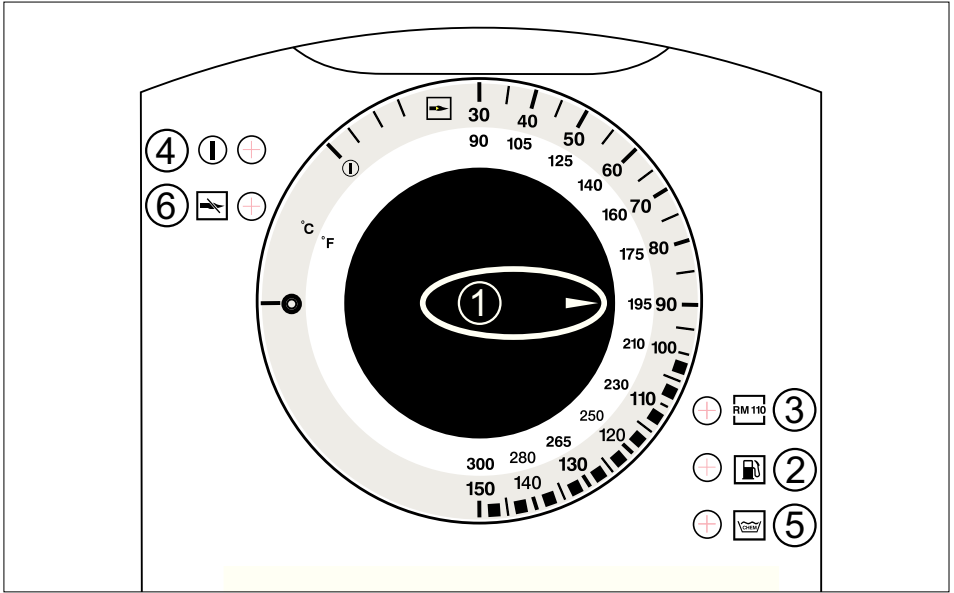

7

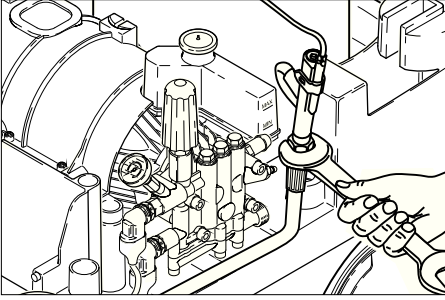

11

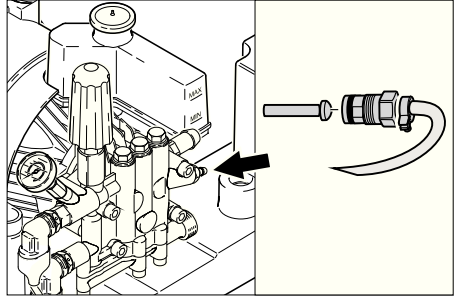

8

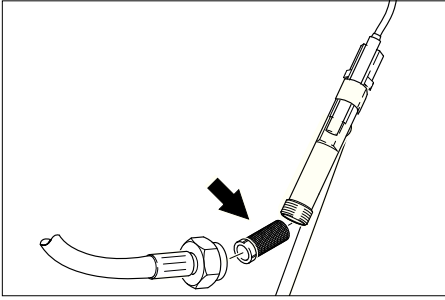

12

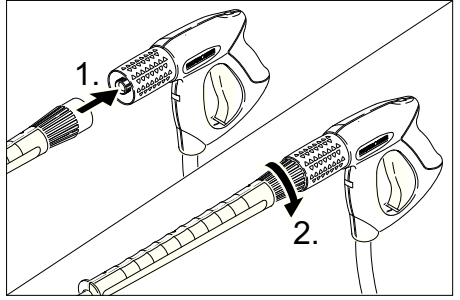

9

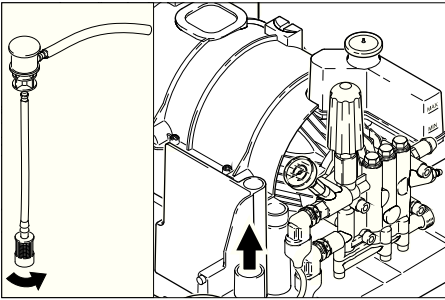

10

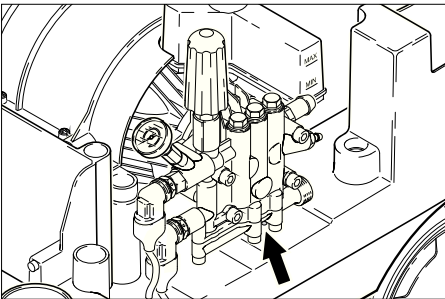



Lesen Sie vor der ersten Benutzung Ihres Gerätes diese Originalbetriebsanleitung, handeln Sie danach und bewahren Sie diese für späteren Gebrauch oder für Nachbesitzer auf.

- Vor erster Inbetriebnahme Sicherheitshinweise Nr. 5.951-949 unbedingt lesen!
- Bei Transportschaden sofort Händler informieren.
- Packungsinhalt beim Auspacken prüfen.

Inhaltsverzeichnis

Umweltschutz	DE . . . 1
Symbole in der Betriebsanleitung	DE . . . 1
Übersicht	DE . . . 2
Symbole auf dem Gerät	DE . . . 2
Bestimmungsgemäße Verwendung	DE . . . 2
Sicherheitshinweise	DE . . . 3
Sicherheitseinrichtungen	DE . . . 3
Inbetriebnahme	DE . . . 4
Bedienung	DE . . . 6
Lagerung	DE . . . 9
Transport	DE . . . 9
Pflege und Wartung	DE . . . 9
Hilfe bei Störungen	DE . . . 10
Garantie	DE . . . 12
Zubehör und Ersatzteile	DE . . . 12
EG-Konformitätserklärung	DE . . . 13
Technische Daten	DE . . . 14
Wiederkehrende Prüfungen	DE . . . 19

Umweltschutz

	Die Verpackungsmaterialien sind recyclebar. Bitte werfen Sie die Verpackungen nicht in den Hausmüll, sondern führen Sie diese einer Wiederverwertung zu.
	Altgeräte enthalten wertvolle recyclingfähige Materialien, die einer Verwertung zugeführt werden sollten. Batterien, Öl und ähnliche Stoffe dürfen nicht in die Umwelt gelangen. Bitte entsorgen Sie Altgeräte deshalb über geeignete Sammelsysteme.

Bitte Motorenöl, Heizöl, Diesel und Benzin nicht in die Umwelt gelangen lassen. Bitte Boden schützen und Altöl umweltgerecht entsorgen.

Hinweise zu Inhaltsstoffen (REACH)

Aktuelle Informationen zu Inhaltsstoffen finden Sie unter:

www.kaercher.de/REACH

Symbole in der Betriebsanleitung

Gefahr

Für eine unmittelbar drohende Gefahr, die zu schweren Körperverletzungen oder zum Tod führt.

Warnung

Für eine möglicherweise gefährliche Situation, die zu schweren Körperverletzungen oder zum Tod führen könnte.

Vorsicht

Für eine möglicherweise gefährliche Situation, die zu leichten Verletzungen oder zu Sachschäden führen kann.

Übersicht

Geräteelemente

Bild 1

- 1 Gerätehaube
- 2 Halterung für Strahlrohr
- 3 Einfüllöffnung für Flüssigenthärter (unter der Gerätehaube) (nicht HDS 551 C Eco)
- 4 Ölstandsanzeige
- 5 Manometer
- 6 Reinigungsmittel-Dosierventil und Einfüllöffnung für Reinigungsmittel
- 7 Wasseranschluss mit Sieb
- 8 Hochdruckschlauch
- 9 Lenkrolle mit Feststellbremse
- 10 Handspritzpistole
- 11 Druck-/Mengenregulierung an der Handspritzpistole
- 12 Strahlrohr
- 13 Hochdruckdüse (Edelstahl)
- 14 Dampfdüse (Messing)
- 15 Elektrozuleitung
- 16 Handkurbel für Schlauchtrommel (nur CSX)
- 17 Schlauchtrommel (nur CSX)
- 18 Einfüllöffnung für Brennstoff
- 19 Typenschild
- 20 Ablagefach für Zubehör (z.B. Dampfdüse) (unter der Gerätehaube)
- 21 Haubenschluss
- 22 Hochdruckanschluss

Bedienfeld

Bild 2

- 1 Geräteschalter
- 2 Kontrolllampe Brennstoffmangel (nicht HDS 551 C Eco)
- 3 Kontrolllampe Flüssigenthärter (nicht HDS 551 C Eco)
- 4 Kontrolllampe Betriebsbereitschaft
- 5 Kontrolllampe Reinigungsmittel (nicht HDS 551 C Eco)

- 6 Kontrolllampe Abgastemperaturbegrenzer

Symbole auf dem Gerät



Hochdruckstrahlen können bei unsachgemäßem Gebrauch gefährlich sein. Der Strahl darf nicht auf Personen, Tiere, aktive elektrische Ausrüstung oder auf das Gerät selbst gerichtet werden.

Nur HDS 551 C Eco

Gemäß gültiger Vorschriften darf das Gerät nie ohne Systemtrenner am Trinkwassernetz betrieben werden. Es ist ein geeigneter Systemtrenner der Fa. KÄRCHER oder alternativ ein Systemtrenner gemäß EN 12729 Typ BA zu verwenden. Wasser, das durch einen Systemtrenner geflossen ist, wird als nicht trinkbar eingestuft.



Vorsicht

Systemtrenner immer an der Wasserversorgung, niemals direkt am Gerät anschließen!

Bestimmungsgemäße Verwendung

Reinigen von: Maschinen, Fahrzeugen, Bauwerken, Werkzeugen, Fassaden, Terrassen, Gartengeräten, etc.

⚠ Gefahr

Verletzungsfahrer! Beim Einsatz an Tankstellen oder anderen Gefahrenbereichen entsprechende Sicherheitsvorschriften beachten.

Bitte mineralölhaltiges Abwasser nicht ins Erdreich, Gewässer oder Kanalisation gelangen lassen. Motorenwäsche und Unterbodenwäsche deshalb bitte nur an geeigneten Plätzen mit Ölabscheider durchführen.

Sicherheitshinweise

- Jeweilige nationale Vorschriften des Gesetzgebers für Flüssigkeitsstrahler beachten.
- Jeweilige nationale Vorschriften des Gesetzgebers zur Unfallverhütung beachten. Flüssigkeitsstrahler müssen regelmäßig geprüft und das Ergebnis der Prüfung schriftlich festgehalten werden.
- Die Heizeinrichtung des Gerätes ist eine Feuerungsanlage. Feuerungsanlagen müssen regelmäßig nach den jeweiligen nationalen Vorschriften des Gesetzgebers überprüft werden.
- Gemäß gültigen nationalen Bestimmungen muss dieser Hochdruckreiniger bei gewerblichem Einsatz erstmalig von einer befähigten Person in Betrieb genommen werden. KÄRCHER hat diese Erstinbetriebnahme bereits für Sie durchgeführt und dokumentiert. Die Dokumentation dazu erhalten Sie auf Nachfrage über Ihren KÄRCHER Partner. Bitte halten Sie bei Nachfragen zur Dokumentation die Teile- und Werknummer des Gerätes bereit.
- Wir weisen darauf hin, dass das Gerät gemäß den gültigen nationalen Bestimmungen wiederkehrend von einer befähigten Person geprüft werden muss. Bitte wenden Sie sich dazu an Ihren KÄRCHER Partner.

Sicherheitseinrichtungen

Sicherheitseinrichtungen dienen dem Schutz des Benutzers und dürfen nicht außer Kraft gesetzt oder in ihrer Funktion umgangen werden.

Überströmventil mit zwei Druckschaltern

Nur HDS 558.../601.../698.../798...

- Beim Reduzieren der Wassermenge am Pumpenkopf oder mit der Servopress-Regelung öffnet das Überströmventil und ein Teil des Wassers fließt zur Pumpensaugseite zurück.

- Wird die Handspritzpistole geschlossen, so dass das gesamte Wasser zur Pumpensaugseite zurückfließt, schaltet der Druckschalter am Überströmventil die Pumpe ab.
 - Wird die Handspritzpistole wieder geöffnet, schaltet der Druckschalter am Zylinderkopf die Pumpe wieder ein.
- Das Überströmventil ist werkseitig eingestellt und plombiert. Einstellung nur durch den Kundendienst.

Druckschalter

Nur HDS 551 C Eco

- Der Druckschalter schaltet das Gerät beim Schließen der Handspritzpistole ab und beim Öffnen wieder ein.

Sicherheitsventil

- Das Sicherheitsventil öffnet, wenn das Überströmventil bzw. der Druckschalter defekt ist.

Das Sicherheitsventil ist werkseitig eingestellt und plombiert. Einstellung nur durch den Kundendienst.

Wassermangelsicherung

- Die Wassermangelsicherung verhindert, dass der Brenner bei Wassermangel einschaltet.
- Ein Sieb verhindert die Verschmutzung der Sicherung und muss regelmäßig gereinigt werden.

Motorschutzschalter

- Der Motorschutzschalter unterbricht den Stromkreis, wenn der Motor überlastet ist.

Abgastemperaturbegrenzer

- Der Abgastemperaturbegrenzer schaltet das Gerät bei Erreichen einer zu hohen Abgastemperatur ab.

Inbetriebnahme

⚠ **Warnung**

Verletzungsgefahr! Gerät, Zuleitungen, Hochdruckschlauch und Anschlüsse müssen in einwandfreiem Zustand sein. Falls der Zustand nicht einwandfrei ist, darf das Gerät nicht benutzt werden.

→ Feststellbremse arretieren.

Gerätehaube öffnen/schließen

→ Haubenschluss mit Schraubendreher oder Geldmünze nach unten drücken und zum Öffnen entgegen dem Uhrzeigersinn drehen. Zum Verschließen im Uhrzeigersinn drehen.

Ölstand prüfen

Vorsicht

Bei milchigem Öl sofort Kärcher-Kundendienst informieren.

→ Nähert sich der Ölstand der MIN-Markierung, Öl bis zur MAX-Markierung auffüllen.

→ Öleinfüllstutzen verschließen.

Ölsorte und Füllmenge siehe Technische Daten.

Flüssigenthärter auffüllen

Nur HDS 558.../601.../698.../798...

Hinweis: Ein Probegebinde Flüssigenthärter ist im Lieferumfang enthalten.

- Der Flüssigenthärter verhindert die Verkalkung der Heizschlange beim Betrieb mit kalkhaltigem Leitungswasser. Er wird dem Zulauf im Wasserkasten tropfenweise zudosiert.
 - Die Dosierung ist werkseitig auf mittlere Wasserhärte eingestellt.
 - Bei anderen Wasserhärten Kärcher-Kundendienst anfordern und an örtliche Gegebenheiten anpassen lassen.
- Flüssigenthärter auffüllen.

Brennstoff auffüllen

⚠ **Gefahr**

Explosionsgefahr! Nur Dieseldieselkraftstoff oder leichtes Heizöl einfüllen. Ungeeignete Brennstoffe, z. B. Benzin, dürfen nicht verwendet werden.

Vorsicht

Gerät niemals mit leerem Brennstofftank betreiben. Die Brennstoffpumpe wird sonst zerstört.

→ Brennstoff auffüllen.

→ Tankverschluss schließen.

→ Übergelaufenen Brennstoff abwischen.

Reinigungsmittel auffüllen

Vorsicht

Verletzungsgefahr!

- Nur Kärcher-Produkte verwenden.
- Keinesfalls Lösungsmittel (Benzin, Azeton, Verdüner etc.) einfüllen.
- Kontakt mit Augen und Haut vermeiden.
- Sicherheits- und Handhabungshinweise des Reinigungsmittel-Herstellers beachten.

Kärcher bietet ein individuelles Reinigungs- und Pflegemittelprogramm an.

Ihr Händler berät Sie gerne.

→ Reinigungsmittel auffüllen.

Handspritzpistole, Strahlrohr, Düse und Hochdruckschlauch montieren

Bild 12

→ Strahlrohr mit Handspritzpistole verbinden.

→ Verschraubung des Strahlrohrs handfest anziehen.

→ Hochdruckdüse in Überwurfmutter einsetzen.

→ Überwurfmutter montieren und fest anziehen.

→ Gerät ohne Schlauchtrommel: Hochdruckschlauch am Hochdruckanschluss des Gerätes montieren.

→ Gerät mit Schlauchtrommel: Hochdruckschlauch mit Handspritzpistole verbinden.

Gerät mit Schlauchtrommel

- Mitgelieferte Handkurbel in Schlauchtrommelwelle stecken.
- Vor dem Abrollen des Hochdruckschlauchs müssen lockere Schlauchwindungen gespannt werden: Drehen der Handkurbel im Uhrzeigersinn (Pfeilrichtung).

Vorsicht

Hochdruckschlauch immer vollständig abrollen.

Wasseranschluss

Anschlusswerte siehe Technische Daten.

- Zulaufschlauch (Mindestlänge 7,5 m, Mindestdurchmesser 3/4“) am Wasseranschluss des Gerätes und am Wasserzulauf (zum Beispiel Wasserhahn) anschließen.

Hinweis: Der Zulaufschlauch ist nicht im Lieferumfang enthalten.

Wasser aus Behälter ansaugen

Nur HDS 558.../601.../698.../798...

Wenn Sie Wasser aus einem externen Behälter ansaugen möchten, ist folgender Umbau erforderlich:

Bild 3

- Flüssigenthärterbehälter nach oben abnehmen.
- Oberen Zulaufschlauch zum Schwimmerbehälter demontieren und zum Pumpenkopf führen.

Bild 4

- Wasseranschluss am Pumpenkopf lösen und zur Seite drehen.
- Zulaufschlauch am Pumpenkopf anschließen.
- Saugschlauch (Durchmesser mindestens 3/4“) mit Filter (Zubehör) am Wasseranschluss anschließen.
 - Max. Saughöhe: 0,5 m

Bis die Pumpe Wasser angesaugt hat, sollten Sie:

- Druck-/Mengenregulierung auf MAX drehen.

- Dosierventil für Reinigungsmittel schließen.

⚠ Gefahr

Saugen Sie niemals Wasser aus einem Trinkwasserbehälter an. Saugen Sie niemals lösungsmittelhaltige Flüssigkeiten wie Lackverdünnung, Benzin, Öl oder ungefiltertes Wasser an. Die Dichtungen im Gerät sind nicht lösungsmittelbeständig. Der Sprühnebel von Lösungsmitteln ist hochentzündlich, explosiv und giftig.

Stromanschluss

- Anschlusswerte siehe Technische Daten und Typenschild.
- Der elektrische Anschluss muss von einem Elektroinstallateur ausgeführt werden und IEC 60364-1 entsprechen.

⚠ Gefahr

Verletzungsgefahr durch elektrischen Schlag.

- *Ungeeignete Verlängerungsleitungen können gefährlich sein. Verwenden Sie im Freien nur dafür zugelassene und entsprechend gekennzeichnete Verlängerungsleitungen mit ausreichendem Leitungsquerschnitt.*
- *Verlängerungsleitungen immer vollständig abrollen.*
- *Stecker und Kupplung einer verwendeten Verlängerungsleitung müssen wasserdicht sein.*

Vorsicht

Die maximal zulässige Netzimpedanz am elektrischen Anschlusspunkt (siehe Technische Daten) darf nicht überschritten werden. Bei Unklarheiten bezüglich der an Ihrem Anschlusspunkt vorliegenden Netzimpedanz setzen Sie sich bitte mit Ihrem Energieversorgungsunternehmen in Verbindung.

Nur HDS 698.../798...

Montage Netzstecker:

- Netzstecker durch Kärcher-Kundendienst oder eine autorisierte Elektro-Fachkraft montieren lassen.
- Geräteschalter auf „0“ stellen.

→ Netzstecker einstecken.

Vorsicht

Bei jedem Steckdosenwechsel, Drehrichtung des Motors überprüfen.

- Bei richtiger Drehrichtung ist ein starker Luftstrom aus der Abgasöffnung des Brenners zu spüren.
- Bei falscher Drehrichtung, siehe „Hilfe bei Störungen - Brenner zündet nicht“.

Bedienung

⚠ Gefahr

Explosionsgefahr!

Keine brennbaren Flüssigkeiten versprühen.

⚠ Gefahr

Verletzungsgefahr! Gerät nie ohne montiertes Strahlrohr verwenden. Strahlrohr vor jeder Benutzung auf festen Sitz überprüfen. Verschraubung des Strahlrohrs muss handfest angezogen sein.

Vorsicht

Gerät niemals mit leerem Brennstofftank betreiben. Die Brennstoffpumpe wird sonst zerstört.

Sicherheitshinweise

⚠ Warnung

Längere Benutzungsdauer des Gerätes kann zu vibrationsbedingten Durchblutungsstörungen in den Händen führen.

Eine allgemein gültige Dauer für die Benutzung kann nicht festgelegt werden, weil diese von mehreren Einflussfaktoren abhängt:

- Persönliche Veranlagung zu schlechter Durchblutung (häufig kalte Finger, Fingerkribbeln).
- Niedrige Umgebungstemperatur. Warme Handschuhe zum Schutz der Hände tragen.
- Festes Zugreifen behindert die Durchblutung.
- Ununterbrochener Betrieb ist schlechter als durch Pausen unterbrochener Betrieb.

Bei regelmäßiger, langandauernder Benutzung des Gerätes und bei wiederholtem Auftreten entsprechender Anzeichen (zum Beispiel Fingerkribbeln, kalte Finger) empfehlen wir eine ärztliche Untersuchung.

Düse wechseln

⚠ Gefahr

Gerät vor Düsenwechsel ausschalten und Handspritzpistole betätigen, bis Gerät drucklos ist.

Gerät einschalten

→ Geräteschalter auf „I“ stellen.

Kontrolllampe Betriebsbereitschaft leuchtet.

Hinweis: Leuchten während des Betriebs die Kontrolllampen Brennstoffmangel, Flüssigenthärter oder Abgastemperaturbegrenzer auf, Gerät sofort abstellen und Störung beheben, siehe „Hilfe bei Störungen“. Das Gerät läuft kurz an und schaltet ab, sobald der Arbeitsdruck erreicht ist.

Bild 5

→ Handspritzpistole entsichern (A).

Bei Betätigung der Handspritzpistole schaltet das Gerät wieder ein.

Hinweis: Tritt kein Wasser aus der Hochdruckdüse, Pumpe entlüften. Siehe „Hilfe bei Störungen - Gerät baut keinen Druck auf“.

Reinigungstemperatur einstellen

→ Geräteschalter auf gewünschte Temperatur einstellen.

30 °C bis 98 °C:

- Mit Heißwasser reinigen.

100 °C bis 150 °C:

- Mit Dampf reinigen.

→ Hochdruckdüse durch Dampfdüse ersetzen (siehe „Betrieb mit Dampf“).

Arbeitsdruck und Fördermenge einstellen

Nur HDS 558.../601.../698.../798...

Servopress-Regelung:

→ Geräteschalter auf max. 98 °C einstellen.

Bild 6

→ Regulierspindel auf maximalen Arbeitsdruck einstellen.

Bild 5

– Arbeitsdruck und Fördermenge durch Drehen (stufenlos) an der Druck-/Mengenregulierung (B) der Handspritzpistole einstellen (+/-).

⚠ Gefahr

Beim Einstellen der Druck-/Mengenregulierung darauf achten, dass sich die Verschraubung des Strahlrohrs nicht löst.

Hinweis: Soll langfristig mit reduziertem Druck gearbeitet werden, Druck am Gerät einstellen.

Siehe Bild 6.

Betrieb mit Reinigungsmittel

- Zur Schonung der Umwelt sparsam mit Reinigungsmitteln umgehen.
- Das Reinigungsmittel muss für die zu reinigende Oberfläche geeignet sein.

Nur HDS 558.../601.../698.../798...

→ Mit Hilfe des Reinigungsmittel-Dosierventils Konzentration des Reinigungsmittels laut Herstellerangabe einstellen.

0 = ohne Reinigungsmittel arbeiten

Dosiereinstellung	Konzentration
1	0,25 %
2	1,00 %
3	1,25 %
4	1,50 %
5	1,75 %
6	2,00 %

Hinweis: Richtwerte am Bedienfeld bei maximalem Arbeitsdruck.

Nur HDS 551 C Eco

→ Hochdruckdüse durch mitgelieferte Niederdruckdüse ersetzen oder Mehrfachdüse auf Stellung "CHEM" umschalten.

Bild 9

→ Reinigungsmittel-Saugschlauch herausziehen.

→ Durch Drehen des Filters kann das Reinigungsmittel grob dosiert werden.

Reinigen

→ Druck/Temperatur und Reinigungsmittelkonzentration entsprechend der zu reinigenden Oberfläche einstellen.

Hinweis: Hochdruckstrahl immer zuerst aus größerer Entfernung auf zu reinigendes Objekt richten, um Schäden durch zu hohen Druck zu vermeiden.

Arbeiten mit der Hochdruckdüse

Der Spritzwinkel ist entscheidend für die Wirksamkeit des Hochdruckstrahles. Im Normalfall wird mit einer 25°-Flachstrahl-Düse gearbeitet (im Lieferumfang).

Empfohlene Düsen, sind als Zubehör lieferbar

- Für hartnäckige Verschmutzungen

0°-Vollstrahl-Düse

- Für empfindliche Oberflächen und leichte Verschmutzungen

40°-Flachstrahl-Düse

- Für dickschichtige, hartnäckige Verschmutzungen

Dreckfräser

- Düse mit verstellbarem Spritzwinkel, zur Anpassung an verschiedene Reinigungsaufgaben

Winkel-Vario-Düse

Empfohlene Reinigungsmethode

- Schmutz lösen:
 - Reinigungsmittel sparsam aufsprühen und 1...5 Minuten einwirken, aber nicht eintrocknen lassen.
- Schmutz entfernen:
 - Gelösten Schmutz mit Hochdruckstrahl abspülen.

Betrieb mit Kaltwasser

Entfernen von leichten Verschmutzungen und Klarspülen, z.B: Gartengeräte, Terrasse, Werkzeuge, etc.

→ Arbeitsdruck nach Bedarf einstellen.

→ Geräteschalter auf „I“ stellen.

Betrieb mit Heißwasser

⚠ Gefahr

Verbrühungsgefahr!

- Geräteschalter auf gewünschte Temperatur einstellen.

Wir empfehlen folgende Reinigungstemperaturen:

- Leichte Verschmutzungen
30-50 °C
- Eiweißhaltige Verschmutzungen, z.B. in der Lebensmittelindustrie
max. 60 °C
- Kfz-Reinigung, Maschinenreinigung
60-90 °C

Betrieb mit Dampf

Nur HDS 558.../601.../698.../798...

⚠ Gefahr

Verbrühungsgefahr! Bei Arbeitstemperaturen über 98 °C darf der Arbeitsdruck 3,2 MPa (32 bar) nicht überschreiten.

Deshalb müssen folgende Maßnahmen unbedingt ausgeführt werden:



- **Hochdruckdüse (Edelstahl) durch Dampfdüse (Messing, Teile-Nr. siehe Technische Daten) ersetzen.**

- Druck-/Mengenregulierung an der Handspritzpistole ganz öffnen, Richtung + bis Anschlag.

Siehe Bild 5 (B).

- Arbeitsdruck am Gerät auf minimalen Wert einstellen.

Siehe Bild 6.

- Geräteschalter auf min. 100 °C stellen.

⚠ Gefahr

Verbrühungsgefahr!

Wir empfehlen folgende Reinigungstemperaturen:

- Entkonservieren, stark fetthaltige Verschmutzungen
100-110 °C
- Auftauen von Zuschlagstoffen, teilweise Fassadenreinigung
bis 140 °C

Nach Betrieb mit Reinigungsmittel

- Reinigungsmittel-Dosierventil (HDS 558.../601.../698.../798...) bzw. Filter des Reinigungsmittel-Saugschlauchs (HDS 551 C Eco) auf „0“ stellen.
- Geräteschalter auf „I“ stellen.
- Gerät bei geöffneter Handspritzpistole mindestens 1 Minute klarspülen.

Gerät ausschalten

⚠ Gefahr

Verbrühungsgefahr durch heißes Wasser! Nach dem Betrieb mit Heißwasser oder Dampf, muss das Gerät zur Abkühlung mindestens zwei Minuten mit Kaltwasser bei geöffneter Pistole betrieben werden.

- Geräteschalter auf „0“ stellen.
- Wasserzulauf schließen.
- Pumpe mit Geräteschalter kurz (ca. 5 Sekunden) einschalten.
- Netzstecker nur mit trockenen Händen aus Steckdose ziehen.
- Wasseranschluss entfernen.
- Handspritzpistole betätigen, bis Gerät drucklos ist.
- Handspritzpistole sichern, Bild 5 (A).

Gerät aufbewahren

- Strahlrohr in Halterung der Gerätehaube einrasten.
- Hochdruckschlauch und elektrische Leitung aufrollen und auf Halterungen hängen.

Gerät mit Schlauchtrommel:

- Hochdruckschlauch vor dem Aufwickeln gestreckt auslegen.
- Handkurbel im Uhrzeigersinn (Pfeilrichtung) drehen.

Hinweis: Hochdruckschlauch und elektrische Leitung nicht knicken.

Frostschutz

Vorsicht

Frost zerstört das nicht vollständig von Wasser entleerte Gerät.

- Gerät an einem frostfreien Ort abstellen.

Ist das Gerät an einem Kamin angeschlossen, ist folgendes zu beachten:

Vorsicht

Beschädigungsgefahr durch über den Kamin eindringende Kaltluft.

- Gerät bei Außentemperaturen unter 0 °C vom Kamin trennen.

Ist eine frostfreie Lagerung nicht möglich, Gerät stilllegen.

Stilllegung

Bei längeren Betriebspausen oder wenn eine frostfreie Lagerung nicht möglich ist:

- Wasser ablassen.
- Gerät mit Frostschutzmittel durchspülen.
- Reinigungsmitteltank leeren.

Wasser ablassen

- Wasserzulaufschlauch und Hochdruckschlauch abschrauben.
- Zulaufleitung am Kesselboden abschrauben und Heizschlange leerlaufen lassen.
- Gerät max. 1 Minute laufen lassen bis Pumpe und Leitungen leer sind.

Gerät mit Schlauchtrommel:

- Beide Leitungen am Kesselboden abschrauben.
- Düse vom Strahlrohr abschrauben und Handspritzpistole betätigen.
- Heizschlange und Schlauchtrommel leerlaufen lassen.

Gerät mit Frostschutzmittel durchspülen

Hinweis: Handhabungsvorschriften des Frostschutzmittelherstellers beachten.

- Handelsübliches Frostschutzmittel in Schwimmerbehälter einfüllen.
- Gerät (ohne Brenner) einschalten, bis Gerät komplett durchspült ist.

Dadurch wird auch ein gewisser Korrosionsschutz erreicht.

Lagerung

Vorsicht

*Verletzungs- und Beschädigungsgefahr!
Gewicht des Gerätes bei Lagerung beachten.*

Transport

Vorsicht

*Verletzungs- und Beschädigungsgefahr!
Gewicht des Gerätes beim Transport beachten.*

- Beim Transport in Fahrzeugen Gerät nach den jeweils gültigen Richtlinien gegen Rutschen und Kippen sichern.

Pflege und Wartung

⚠ Gefahr

*Verletzungsgefahr durch unabsichtlich anlaufendes Gerät und elektrischen Schlag.
Vor allen Arbeiten am Gerät, Gerät ausschalten und Netzstecker ziehen.*

- Geräteschalter auf „0“ stellen.
- Wasserzulauf schließen.
- Pumpe mit Geräteschalter kurz (ca. 5 Sekunden) einschalten.
- Netzstecker nur mit trockenen Händen aus Steckdose ziehen.
- Wasseranschluss entfernen.
- Handspritzpistole betätigen, bis Gerät drucklos ist.
- Handspritzpistole sichern, Bild 5 (A).
- Gerät abkühlen lassen.

Über Durchführung einer regelmäßigen Sicherheitsinspektion bzw. Abschluss eines Wartungsvertrags informiert Ihr Kärcher-Fachhändler.

Wartungsintervalle

Wöchentlich

- Sieb im Wasseranschluss reinigen.
- Ölstand kontrollieren.

Vorsicht

Bei milchigem Öl sofort Kärcher-Kundendienst informieren.

Monatlich

- Sieb in der Wassermangelsicherung reinigen.
- Filter am Reinigungsmittel-Saug-schlauch reinigen.

Nach 500 Betriebsstunden, mindestens jährlich

- Öl wechseln.

Spätestens alle 5 Jahre wiederkehrend

- Druckprüfung gemäß Herstellervorgabe durchführen.

Wartungsarbeiten

Sieb im Wasseranschluss reinigen

- Sieb entnehmen.
- Sieb in Wasser reinigen und wieder einsetzen.

Sieb in der Wassermangelsicherung reinigen

Bild 7

- Überwurfmutter lösen und Schlauch abnehmen.

Bild 8

- Sieb herausnehmen.

Hinweis: Gegebenenfalls Schraube M8 ca. 5 mm hineindrehen und damit Sieb herausziehen.

- Sieb in Wasser reinigen.
- Sieb hineinschieben.
- Schlauch aufsetzen.
- Überwurfmutter fest anziehen.

Filter am Reinigungsmittel-Saug-schlauch reinigen

Bild 9

- Reinigungsmittel-Saugschlauch herausziehen.
- Filter in Wasser reinigen und wieder einsetzen.

Öl wechseln

Bild 10

- Auffangbehälter für ca. 1 Liter Öl bereitstellen.

Kärcher-Tipp: Eine aufgeschnittene RM 110 Flasche als Auffangrinne benutzen.

- Auffangrinne bereitlegen.
- Ablassschraube lösen.
- Öl über Auffangrinne in Auffangbehälter ablassen.

Altöl umweltgerecht entsorgen oder an einer Sammelstelle abgeben.

- Ablassschraube wieder festziehen.
- Öl langsam bis zur MAX-Markierung auffüllen.

Hinweis: Luftblasen müssen entweichen können.

Ölorte und Füllmenge siehe Technische Daten.

Hilfe bei Störungen

⚠ Gefahr

Verletzungsgefahr durch unabsichtlich anlaufendes Gerät und elektrischen Schlag. Vor allen Arbeiten am Gerät, Gerät ausschalten und Netzstecker ziehen.

Kontrolllampe Brennstoffmangel leuchtet

Nur HDS 558.../601.../698.../798...

- Brennstofftank leer
- Auffüllen.

Kontrolllampe Betriebsbereitschaft erlischt

- Motor überlastet/überhitzt
- Geräteschalter auf „0“ stellen und Motor min. 5 Minuten abkühlen lassen.
- Tritt die Störung danach wieder auf, Gerät durch Kundendienst prüfen lassen.

Kontrolllampe Flüssigenthärter leuchtet

Nur HDS 558.../601.../698.../798...

- Flüssigenthärter-Behälter ist leer, aus technischen Gründen verbleibt immer ein Rest im Behälter.
- Auffüllen.
- Elektroden im Behälter verschmutzt
- Elektroden reinigen.

Kontrolllampe Reinigungsmittel leuchtet

Nur HDS 558.../601.../698.../798...

- Reinigungsmittel-Behälter ist leer.
- Auffüllen.

Kontrolllampe Abgastemperaturbegrenzer leuchtet

- Heizschlange verkalkt/verrußt bzw. Abgastemperatur zu hoch
- Geräteschalter auf „0“ stellen.
- Gerät abkühlen lassen.
- Geräteschalter auf „I“ stellen.

Gerät läuft nicht

- Keine Netzspannung
- Netzanschluss/Zuleitung prüfen.

Gerät baut keinen Druck auf

- Luft im System
- Pumpe entlüften:
- Reinigungsmittel-Dosierventil auf „0“ stellen.
 - Bei geöffneter Handspritzpistole Gerät mit Geräteschalter mehrfach ein- und ausschalten.
 - Bei geöffneter Handspritzpistole Regulierring (Bild 6) auf- und zudrehen (nicht HDS 551 C Eco).

Hinweis: Durch Demontieren des Hochdruckschlauchs vom Hochdruckanschluss wird der Entlüftungsvorgang beschleunigt.

- Falls Reinigungsmitteltank leer, auffüllen.
- Anschlüsse und Leitungen prüfen.
- Druck ist auf MIN eingestellt
- Druck auf MAX stellen.
- Sieb im Wasseranschluss verschmutzt
- Sieb reinigen.
- Wasserzulaufmenge zu gering
- Wasserzulaufmenge prüfen (siehe Technische Daten).

Gerät leckt, Wasser tropft unten aus Gerät

- Pumpe undicht
- Hinweis:** Zulässig sind 3 Tropfen/Minute.
- Bei stärkerer Undichtigkeit Gerät durch Kundendienst prüfen lassen.

Gerät schaltet bei geschlossener Handspritzpistole laufend ein und aus

- Leckage im Hochdrucksystem
- Hochdrucksystem und Anschlüsse auf Dichtigkeit prüfen.

Gerät saugt kein Reinigungsmittel an

Nur HDS 558.../601.../698.../798...

- Gerät bei geöffnetem Reinigungsmittel-Dosierventil und geschlossenem Wasserzulauf laufen lassen, bis der Schwimmerbehälter leergesaugt ist und der Druck auf „0“ abfällt.
- Wasserzulauf wieder öffnen.

Saugt die Pumpe immer noch kein Reinigungsmittel an, kann dies folgende Ursachen haben:

- Filter im Reinigungsmittel-Saugschlauch verschmutzt
- Filter reinigen.
- Rückschlagventil verklebt

Bild 11

- Reinigungsmittelschlauch abziehen und Rückschlagventil mit stumpfem Gegenstand lösen.

Nur HDS 551 C Eco

- Hochdruckdüse ist montiert
- Hochdruckdüse durch mitgelieferte Niederdruckdüse ersetzen oder Mehrfachdüse auf Stellung „CHEM“ umschalten.
- Filter im Reinigungsmittel-Saugschlauch verschmutzt
- Filter reinigen.

Brenner zündet nicht

- Brennstofftank leer
- ➔ Auffüllen.
- Wassermangel
- ➔ Wasseranschluss prüfen, Zuleitungen prüfen, Wassermangelsicherung reinigen.
- Brennstofffilter verschmutzt
- ➔ Brennstofffilter wechseln.
- Drehrichtung falsch. Bei richtiger Drehrichtung ist ein starker Luftstrom aus der Abgasöffnung des Brenners zu spüren.
- ➔ Drehrichtung prüfen. Gegebenenfalls Anschluss durch Elektro-Fachkraft tauschen lassen.
- Kein Zündfunke
- ➔ Ist beim Betrieb kein Zündfunke durch das Schauglas sichtbar, Gerät durch Kundendienst prüfen lassen.

Eingestellte Temperatur wird bei Betrieb mit Heißwasser nicht erreicht

- Arbeitsdruck/Fördermenge zu hoch
- ➔ Arbeitsdruck/Fördermenge durch Regulierspindel (Bild 6) verringern.
- Verrußte Heizschlange
- ➔ Gerät vom Kundendienst entrußen lassen.

Kann die Störung nicht behoben werden, muss das Gerät vom Kundendienst überprüft werden.

Garantie

In jedem Land gelten die von unserer zuständigen Vertriebs-Gesellschaft herausgegebenen Garantiebedingungen. Etwaige Störungen an dem Gerät beseitigen wir innerhalb der Garantiefrist kostenlos, sofern ein Material- oder Herstellungsfehler die Ursache sein sollte.

Zubehör und Ersatzteile

- Es dürfen nur Zubehör und Ersatzteile verwendet werden, die vom Hersteller freigegeben sind. Original-Zubehör und Original-Ersatzteile bieten die Gewähr dafür, dass das Gerät sicher und störungsfrei betrieben werden kann.
- Eine Auswahl der am häufigsten benötigten Ersatzteile finden Sie am Ende der Betriebsanleitung.
- Weitere Informationen über Ersatzteile erhalten Sie unter www.kaercher.com im Bereich Service.

EG-Konformitätserklärung

Hiermit erklären wir, dass die nachfolgend bezeichnete Maschine aufgrund ihrer Konzipierung und Bauart sowie in der von uns in Verkehr gebrachten Ausführung den einschlägigen grundlegenden Sicherheits- und Gesundheitsanforderungen der EG-Richtlinien entspricht. Bei einer nicht mit uns abgestimmten Änderung der Maschine verliert diese Erklärung ihre Gültigkeit.

Produkt: Hochdruckreiniger
Typ: 1.169-xxx
Typ: 1.170-xxx
Typ: 1.173-xxx
Typ: 1.174-xxx

Einschlägige EG-Richtlinien

97/23/EG

2006/42/EG (+2009/127/EG)

2004/108/EG

2000/14/EG

Kategorie der Baugruppe

II

Konformitätsverfahren

Modul H

Heizschlange

Konformitätsbewertung Modul H

Sicherheitsventil

Konformitätsbewertung Art. 3 Abs. 3

Steuerblock

Konformitätsbewertung Modul H

diverse Rohrleitungen

Konformitätsbewertung Art. 3 Abs. 3

Angewandte harmonisierte Normen

EN 60335-1

EN 60335-2-79

EN 55014-1: 2006 + A1: 2009

EN 55014-2: 1997 + A2: 2008

EN 61000-3-2: 2006 + A2: 2009

EN 62233: 2008

HDS 698 C, HDS 798 C:

EN 61000-3-3: 2006

HDS 501 C, HDS 558 C, HDS 601 C:

EN 61000-3-11: 2000

Name der benannten Stelle:

für 97/23/EG

TÜV Rheinland Industrie Service GmbH

Am Grauen Stein

51105 Köln

Kenn-Nr. 0035

Angewandtes Konformitätsbewertungsverfahren

2000/14/EG: Anhang V

Schalleleistungspegel dB(A)

HDS 551 C

Gemessen: 91

Garantiert: 93

HDS 558 C

Gemessen: 90

Garantiert: 92

HDS 601 C

Gemessen: 90

Garantiert: 92

HDS 698 C

Gemessen: 91

Garantiert: 92

HDS 798 C

Gemessen: 92

Garantiert: 93

5.957-576

Die Unterzeichnenden handeln im Auftrag und mit Vollmacht der Geschäftsführung.



H. Jenner

CEO



S. Reiser

Head of Approbation

Dokumentationsbevollmächtigter:
S. Reiser

Alfred Kärcher GmbH & Co. KG

Alfred-Kärcher-Str. 28 - 40

71364 Winnenden (Germany)

Tel.: +49 7195 14-0

Fax: +49 7195 14-2212

Winnenden, 2010/07/14

Technische Daten

		HDS 551 C Eco			
Netzanschluss					
Spannung	V	220/230	240	240	220
Stromart	Hz	1~ 50	1~ 50	1~ 50	1~ 60
Anschlussleistung	kW	3,2	3,2	3,0	3,2
Absicherung (träge)	A	16	15	13	16
Maximal zulässige Netzimpedanz	Ohm	(0.328+j) 0.205)			
Wasseranschluss					
Zulauftemperatur (max.)	°C	30			
Zulaufmenge (min.)	l/h (l/min)	700 (11,7)			
Saughöhe aus offenem Behälter (20 °C)	m	0,5			
Zulaufdruck (max.)	MPa (bar)	0,6 (6)			
Leistungsdaten					
Fördermenge Wasser	l/h (l/min)	550 (9,2)	530 (8,8)	530 (8,8)	530 (8,8)
Arbeitsdruck Wasser (mit Standarddüse)	MPa (bar)	13 (130)	13 (130)	12 (120)	13 (130)
Max. Betriebsüberdruck (Sicherheitsventil)	MPa (bar)	14,3 (143)			
Fördermenge Dampfbetrieb	l/h (l/min)	--			
Max. Arbeitsdruck Dampfbetrieb (mit Dampfdüse)	MPa (bar)	--			
Teile-Nr. Dampfdüse	--	--			
Max. Arbeitstemperatur Heißwasser	°C	98			
Arbeitstemperatur Dampfbetrieb	°C	--			
Reinigungsmittelansaugung	l/h (l/min)	0-20 (0-0,3)			
Brennerleistung	kW	47			
Rückstoßkraft der Handspritzpistole (max.)	N	24			
Düsengröße	--	036			
Ermittelte Werte gemäß EN 60335-2-79					
Geräuschemission					
Schalldruckpegel L _{pA}	dB(A)	77			
Unsicherheit K _{pA}	dB(A)	2			
Schalleistungspegel L _{WA} + Unsicherheit K _{WA}	dB(A)	93			
Hand-Arm Vibrationswert					
Handspritzpistole	m/s ²	2,6			
Strahlrohr	m/s ²	2,3			
Unsicherheit K	m/s ²	1,0			
Betriebsstoffe					
Brennstoff	--	Heizöl EL oder Diesel			
Ölmenge	l	0,5			
Ölsorte	--	Motorenöl 15W40 (6.288-050)			
Maße und Gewichte					
Länge x Breite x Höhe	mm	940 x 600 x 740			
Gewicht ohne Zubehör	kg	80			
Brennstofftank	l	16			
Reinigungsmitteltank	l	8			

		HDS 558 C/CSX Eco		
Netzanschluss				
Spannung	V	230	230	230
Stromart	Hz	1~ 50	1~ 60	1~ 50
Anschlussleistung	kW	3,2	3,2	2,2
Absicherung (träge)	A	16	16	10
Maximal zulässige Netzimpedanz	Ohm	(0.348+j 0.218)		
Wasseranschluss				
Zulauftemperatur (max.)	°C	30		
Zulaufmenge (min.)	l/h (l/min)	700 (11,7)		
Saughöhe aus offenem Behälter (20 °C)	m	0,5		
Zulaufdruck (max.)	MPa (bar)	0,6 (6)		
Leistungsdaten				
Fördermenge Wasser	l/h (l/min)	280-550 (4,7-9,2)	280-550 (4,7-9,2)	280-530 (4,7-8,8)
Arbeitsdruck Wasser (mit Standarddüse)	MPa (bar)	3,2-13 (32-130)	3,2-13 (32-130)	3,2-9 (32-90)
Max. Betriebsüberdruck (Sicherheitsventil)	MPa (bar)	14,3 (143)		
Fördermenge Dampfbetrieb	l/h (l/min)	280 (4,7)		
Max. Arbeitsdruck Dampfbetrieb (mit Dampfdüse)	MPa (bar)	3,2 (32)		
Teile-Nr. Dampfdüse	--	2.885-045		
Max. Arbeitstemperatur Heißwasser	°C	98		
Arbeitstemperatur Dampfbetrieb	°C	98-155		
Reinigungsmittelansaugung	l/h (l/min)	0-11 (0-0,2)		
Brennerleistung	kW	47		
Rückstoßkraft der Handspritzpistole (max.)	N	24		
Düsengröße	--	034	038	045
Ermittelte Werte gemäß EN 60335-2-79				
Geräuschemission				
Schalldruckpegel L _{pA}	dB(A)	76		
Unsicherheit K _{pA}	dB(A)	2		
Schalleistungspegel L _{WA} + Unsicherheit K _{WA}	dB(A)	92		
Hand-Arm Vibrationswert				
Handspritzpistole	m/s ²	2,6		
Strahlrohr	m/s ²	2,3		
Unsicherheit K	m/s ²	1,0		
Betriebsstoffe				
Brennstoff	--	Heizöl EL oder Diesel		
Ölmenge	l	0,5		
Ölsorte	--	Motorenöl 15W40 (6.288-050)		
Maße und Gewichte				
Länge x Breite x Höhe	mm	940 x 600 x 740		
Gewicht ohne Zubehör	kg	84		
Brennstofftank	l	16		
Reinigungsmitteltank	l	8		

		HDS 558 C/CSX Eco		HDS 601 C Eco	
Netzanschluss					
Spannung	V	240	220	240	100
Stromart	Hz	1~ 50	1~ 60	1~ 50	1~ 50
Anschlussleistung	kW	3,2	3,2	3,0	2,6
Absicherung (träge)	A	15	16	13	30
Maximal zulässige Netzimpedanz	Ohm	(0.348+j 0.218)			
Wasseranschluss					
Zulauftemperatur (max.)	°C	30			
Zulaufmenge (min.)	l/h (l/min)	700 (11,7)			
Saughöhe aus offenem Behälter (20 °C)	m	0,5			
Zulaufdruck (max.)	MPa (bar)	0,6 (6)			
Leistungsdaten					
Fördermenge Wasser	l/h (l/min)	280-530 (4,7-8,8)	280-530 (4,7-8,8)	280-530 (4,7-8,8)	280-550 (4,7-9,2)
Arbeitsdruck Wasser (mit Standarddüse)	MPa (bar)	3,2-13 (32-130)	3,2-13 (32-130)	3,2-12 (32-120)	3,2-9 (32-90)
Max. Betriebsüberdruck (Sicherheitsventil)	MPa (bar)	14,3 (143)			
Fördermenge Dampfbetrieb	l/h (l/min)	280 (4,7)			
Max. Arbeitsdruck Dampfbetrieb (mit Dampfdüse)	MPa (bar)	3,2 (32)			
Teile-Nr. Dampfdüse	--	2.885-046	2.885-045	2.885-045	2.885-046
Max. Arbeitstemperatur Heißwasser	°C	98			
Arbeitstemperatur Dampfbetrieb	°C	98-155			
Reinigungsmittelsaugung	l/h (l/min)	0-11 (0-0,2)			
Brennerleistung	kW	47			
Rückstoßkraft der Handspritzpistole (max.)	N	24			
Düsengröße	--	034	034	034	041
Ermittelte Werte gemäß EN 60335-2-79					
Geräuschemission					
Schalldruckpegel L_{pA}	dB(A)	76			
Unsicherheit K_{pA}	dB(A)	2			
Schalleistungspegel L_{WA} + Unsicherheit K_{WA}	dB(A)	92			
Hand-Arm Vibrationswert					
Handspritzpistole	m/s^2	2,6			
Strahlrohr	m/s^2	2,3			
Unsicherheit K	m/s^2	1,0			
Betriebsstoffe					
Brennstoff	--	Heizöl EL oder Diesel			
Ölmenge	l	0,5			
Ölsorte	--	Motorenöl 15W40 (6.288-050)	Motorenöl 15W40 (6.288-050)	Motorenöl 0W40 (6.288-219)	
Maße und Gewichte					
Länge x Breite x Höhe	mm	940 x 600 x 740			
Gewicht ohne Zubehör	kg	84			
Brennstofftank	l	16			
Reinigungsmitteltank	l	8			

		HDS 698 C/CSX Eco			
Netzanschluss					
Spannung	V	380/400	230	230	220/380
Stromart	Hz	3~ 50	3~ 50	3~ 60	3~ 60
Anschlussleistung	kW	4,5	4,5	4,5	4,5
Absicherung (träge)	A	16	16	16	16
Maximal zulässige Netzimpedanz	Ohm	--			
Wasseranschluss					
Zulauftemperatur (max.)	°C	30			
Zulaufmenge (min.)	l/h (l/min)	900 (15)			
Saughöhe aus offenem Behälter (20 °C)	m	0,5			
Zulaufdruck (max.)	MPa (bar)	0,6 (6)			
Leistungsdaten					
Fördermenge Wasser	l/h (l/min)	300-700 (5-11,7)			
Arbeitsdruck Wasser (mit Standarddüse)	MPa (bar)	3,2-16 (32-160)			
Max. Betriebsüberdruck (Sicherheitsventil)	MPa (bar)	17,6 (176)			
Fördermenge Dampfbetrieb	l/h (l/min)	300 (5)			
Max. Arbeitsdruck Dampfbetrieb (mit Dampfdüse)	MPa (bar)	3,2 (32)			
Teile-Nr. Dampfdüse	--	2.885-046			
Max. Arbeitstemperatur Heißwasser	°C	98			
Arbeitstemperatur Dampfbetrieb	°C	98-155			
Reinigungsmittelansaugung	l/h (l/min)	0-12 (0-0,2)			
Brennerleistung	kW	50			
Rückstoßkraft der Handspritzpistole (max.)	N	34			
Düsengröße	--	040			
Ermittelte Werte gemäß EN 60335-2-79					
Geräuschemission					
Schalldruckpegel L_{pA}	dB(A)	76			
Unsicherheit K_{pA}	dB(A)	1			
Schalleistungspegel L_{WA} + Unsicherheit K_{WA}	dB(A)	92			
Hand-Arm Vibrationswert					
Handspritzpistole	m/s ²	2,6			
Strahlrohr	m/s ²	2,3			
Unsicherheit K	m/s ²	1,0			
Betriebsstoffe					
Brennstoff	--	Heizöl EL oder Diesel			
Ölmenge	l	0,6			
Ölsorte	--	Hypoid SAE 90 (6.288-016)			
Maße und Gewichte					
Länge x Breite x Höhe	mm	940 x 600 x 740			
Gewicht ohne Zubehör	kg	94			
Brennstofftank	l	16			
Reinigungsmitteltank	l	8			

		HDS 798 C/CSX Eco				
Netzanschluss						
Spannung	V	400	230	230	420	220/380
Stromart	Hz	3~ 50	3~ 50	3~ 60	3~ 50	3~ 60
Anschlussleistung	kW	5,6	5,6	5,6	5,6	5,6
Absicherung (träge)	A	16	16	16	16	16
Maximal zulässige Netzimpedanz	Ohm	--				
Wasseranschluss						
Zulauftemperatur (max.)	°C	30				
Zulaufmenge (min.)	l/h (l/min)	900 (15)				
Saughöhe aus offenem Behälter (20 °C)	m	0,5				
Zulaufdruck (max.)	MPa (bar)	0,6 (6)				
Leistungsdaten						
Fördermenge Wasser	l/h (l/min)	360-750 (6-12,5)				
Arbeitsdruck Wasser (mit Standarddüse)	MPa (bar)	3,2-17 (32-170)				
Max. Betriebsüberdruck (Sicherheitsventil)	MPa (bar)	18,7 (187)				
Fördermenge Dampfbetrieb	l/h (l/min)	360 (6)				
Max. Arbeitsdruck Dampfbetrieb (mit Dampfdüse)	MPa (bar)	3,2 (32)				
Teile-Nr. Dampfdüse	--	2.885-039				
Max. Arbeitstemperatur Heißwasser	°C	98				
Arbeitstemperatur Dampfbetrieb	°C	98-155				
Reinigungsmittelansaugung	l/h (l/min)	0-15 (0-0,3)				
Brennerleistung	kW	65				
Rückstoßkraft der Handspritzpistole (max.)	N	38				
Düsengröße	--	043	043	045	043	043
Ermittelte Werte gemäß EN 60335-2-79						
Geräuschemission						
Schalldruckpegel L_{pA}	dB(A)	77				
Unsicherheit K_{pA}	dB(A)	1				
Schalleistungspegel L_{WA} + Unsicherheit K_{WA}	dB(A)	93				
Hand-Arm Vibrationswert						
Handspritzpistole	m/s^2	2,6				
Strahlrohr	m/s^2	2,3				
Unsicherheit K	m/s^2	1,0				
Betriebsstoffe						
Brennstoff	--	Heizöl EL oder Diesel				
Ölmenge	l	0,6				
Ölsorte	--	Hypoid SAE 90 (6.288-016)				
Maße und Gewichte						
Länge x Breite x Höhe	mm	940 x 600 x 740				
Gewicht ohne Zubehör	kg	94				
Brennstofftank	l	16				
Reinigungsmitteltank	l	8				

Wiederkehrende Prüfungen

Hinweis: Die Prüffristempfehlungen entsprechend der jeweiligen nationalen Anfor-

derungen des Betreiberlandes sind zu beachten.

Prüfung durchgeführt durch:	Äußere Prüfung	Innere Prüfung	Festigkeitsprüfung
Name	Unterschrift der befähigten Person/ Datum	Unterschrift der befähigten Person/ Datum	Unterschrift der befähigten Person/ Datum
Name	Unterschrift der befähigten Person/ Datum	Unterschrift der befähigten Person/ Datum	Unterschrift der befähigten Person/ Datum
Name	Unterschrift der befähigten Person/ Datum	Unterschrift der befähigten Person/ Datum	Unterschrift der befähigten Person/ Datum
Name	Unterschrift der befähigten Person/ Datum	Unterschrift der befähigten Person/ Datum	Unterschrift der befähigten Person/ Datum
Name	Unterschrift der befähigten Person/ Datum	Unterschrift der befähigten Person/ Datum	Unterschrift der befähigten Person/ Datum
Name	Unterschrift der befähigten Person/ Datum	Unterschrift der befähigten Person/ Datum	Unterschrift der befähigten Person/ Datum



Please read and comply with these original instructions prior to the initial operation of your appliance and store them for later use or subsequent owners.

- Before first start-up it is definitely necessary to read the operating instructions and safety indications Nr. 5.951-949!
- In case of transport damage inform vendor immediately
- Check the contents of the pack before unpacking.

Contents

Environmental protection . . .	EN . . . 1
Symbols in the operating instructions	EN . . . 1
Overview	EN . . . 2
Symbols on the machine . . .	EN . . . 2
Proper use	EN . . . 2
Safety instructions	EN . . . 2
Safety Devices	EN . . . 3
Start up	EN . . . 3
Operation	EN . . . 5
Storage	EN . . . 8
Transport	EN . . . 9
Maintenance and care	EN . . . 9
Troubleshooting	EN . . 10
Warranty	EN . . 11
Accessories and Spare Parts . .	EN . . 11
EC Declaration of Conformity . .	EN . . 12
Technical specifications	EN . . 13
Recurring tests	EN . . 18

Environmental protection

	The packaging material can be recycled. Please do not throw the packaging material into household waste; please send it for recycling.
	Old appliances contain valuable materials that can be recycled; these should be sent for recycling. Batteries, oil, and similar substances must not enter the environment. Please dispose of your old appliances using appropriate collection systems.

Please do not release engine oil, fuel oil, diesel and petrol into the environment. Protect the ground and dispose of used oil in an environmentally-clean manner.

Notes about the ingredients (REACH)

You will find current information about the ingredients at:

www.kaercher.com/REACH

Symbols in the operating instructions

Danger

Immediate danger that can cause severe injury or even death.

Warning

Possible hazardous situation that could lead to severe injury or even death.

Caution

Possible hazardous situation that could lead to mild injury to persons or damage to property.

Overview

Device elements

Figure 1

- 1 Cover
- 2 Support for spray lance
- 3 Pouring vent for liquid softner (under the appliance hood) (not HDS 551 C Eco)
- 4 Oil level indicator
- 5 Manometer
- 6 Detergent dosing valve and filling opening for detergent
- 7 Connection for water supply with filter
- 8 High pressure hose
- 9 Steering roller with fixed position brake
- 10 Hand spraygun
- 11 Pressure/ quantity regulation at the hand spray gun
- 12 Spray lance
- 13 High-pressure nozzle (stainless steel)
- 14 Steam nozzle (brass)
- 15 Power supply
- 16 Hand crank for hose drum (only CSX)
- 17 Hose drum (only CSX)
- 18 Pouring vent for fuel
- 19 Nameplate
- 20 Storage compartment for accessories (e.g. steam nozzle) (under the appliance hood)
- 21 Cover lock
- 22 High pressure connection

Operating field

Figure 2

- 1 Power switch
- 2 Indicator lamp for fuel shortage (not HDS 551 C Eco)
- 3 Liquid softner indicator lamp (not HDS 551 C Eco)
- 4 "Ready for use" indicator lamp
- 5 Indicator lamp for detergent (not HDS 551 C Eco)

- 6 Indicator lamp exhaust temperature limiter

Symbols on the machine



High-pressure jets can be dangerous if improperly used. The jet may not be directed at persons, animals, live electrical equipment or at the appliance itself.

HDS 551 C Eco only

According to the applicable regulations, the appliance must never be used on the drinking water supply without a system separator. Use a suitable system separator manufactured by KÄRCHER; or, as an alternative, a system separator as per EN 12729 Type BA. Water flowing through a system separator is considered non-drinkable.



Caution

Always connect the system separator to the water supply, never directly to the appliance!

Proper use

Cleaning of: Machines, Vehicles, Structures, Tools, Facades, Terraces, Gardening tools, etc.

⚠ Danger

Risk of injury! Follow the respective safety regulations when operating at gas stations or other dangerous areas.

Please do not let mineral oil contaminated waste water reach soil, water or the sewage system. Perform engine cleaning and bottom cleaning therefore only on specified places with an oil trap.

Safety instructions

- Please follow the national rules and regulations for fuel spray jets of the respective country.

- Please follow the national rules and regulations for accident prevention of the respective country. Fuel spray jets must be tested regularly and the results of these tests must be documented in writing.
- The heating appliance of the machine is an ignition plant. All national laws and regulations about heating systems must also be followed.
- As per the applicable national guidelines, the first time this high-pressure cleaner must be taken into operation by a skilled person. KÄRCHER has already performed this initial start-up for you and has documented it accordingly. The documentation can be requested at your KÄRCHER partner. Please have the part and plant number of the appliance available when enquiring about the documentation.
- We would like to point out that the appliance must be repeatedly checked by a skilled person as prescribed by the applicable national regulations. Please contact your KÄRCHER partner.

Safety Devices

Safety devices serve for the protection of the user and must not be put out of operation or bypassed with respect to their function.

Overflow valve with two pressure switches

Only HDS 558.../601.../698.../798...

- While reducing the water supply at the pump head or with the Servopress - regulation the overflow valve opens and part of the water flows back to the pump suck side.
- If the hand-spray gun is closed, so that the whole water flows back to the pump suck side, the pressure switch at the overflow valve shuts down the pump.
- If the hand spray gun is opened, the pressure switch on the cylinder head turns the pump back on.

The overflow valve is set by the manufacturer and sealed. Setting only by customer service.

Pressure switch

HDS 551 C Eco only

- The pressure switch turns the device off when the handgun is closed and switch on when the handgun is opened.

Safety valve

- The safety valve opens, when the overflow valve resp. the pressure switch is broken.

The safety valve is set by the manufacturer and sealed. Setting only by customer service.

Water shortage safeguard

- The water shortage safeguard prevents the burner to be turned on when there is water shortage.
- A sieve prevents the contamination of the safeguard and must be cleaned regularly.

Motor protection switch

- The motor protection switch interrupts the electric circuit if the motor is overloaded.

Temperature stop for exhaust gases

- The temperature stop switches off the machine when the waste gases have reached very high temperatures.

Start up

Warning

Risk of injury! Device, tubes, high pressure hose and connections must be in faultless condition. Otherwise, the appliance must not be used.

- ➔ Lock parking brake.

Open/ close device hood

- ➔ Push down cover lock with screw driver or coin, to open twist counterclockwise
Twist clockwise to lock

Check oil level

Caution

In case of lacteous oil inform Kärcher customer service immediately

- If oil level approaches the MIN marking, fill oil until MAX marking
- Close oil refill nozzle

For oil type refer to technical specifications.

Refill liquid softener

Only HDS 558.../601.../698.../798...

Note: A sample bundle of liquid softener is included in the delivery.

- The liquid softener prevents the calcification of the heating spiral while operating with calciferous tap water. It is dosed into the supply drop by drop
 - The metering is set to medium water rigidity by the manufacturer
 - For other water rigidity call for Kärcher customer service and have it adapted to local facts
- Refill liquid softener.

Refill fuel

⚠ Danger

Risk of explosion! Only refill diesel oil or light fuel oil. Unsuitable fuels, e.g. petrol, are not to be used.

Caution

Never operate device with empty fuel tank. The fuel pump will otherwise be destroyed.

- Refill fuel.
- Close tank lock.
- Wipe off spilled fuel.

Refill detergent

Caution

Risk of injury!

- Use Kärcher products only.
- Under no circumstances fill solvents (petrol, acetone, diluting agent etc.)
- Avoid eye and skin contact.

- Observe safety and handling instructions by the detergent manufacturer.

Kärcher offers an individual cleaning and care appliances program.

Your dealer will consult you gladly.

- Refill detergent.

Install the hand-spray gun, the jet pipe, the nozzle and the high pressure hose

Figure 12

- Connect ray tube with hand spray gun
- Tighten the screw connection of the spray lance fingertight.
- Insert high pressure nozzle into covering nut
- Install covering nut and tighten firmly
- Appliance without hose drum:
Connect the high pressure host to the high pressure connection point of the machine.
- Device with hose drum:
Connect high pressure hose to hand spray gun

Device with hose drum

- Place supplied hand crank into hose drum shaft.
- Before unwinding the high pressure hose loose hose windings must be tightened: Turning of the hand crank clockwise (direction of the arrow).

Caution

Always unwind high pressure hose completely

Water connection

For connection values refer to technical specifications

- Connect the supply hose (minimum length 7.5 m, minimum diameter 3/4") to the water connection point of the machine and at the water supply point (for e.g. a tap).

Note: The supply hose is not included.

Suck in water from vessel

Only HDS 558.../601.../698.../798...

If you want to suck in water from an external vessel, the following modification is necessary:

Figure 3

- Remove liquid softener container upward
- Dismantle upper supply hose to to the swimmer tank and lead it to pump head.

Figure 4

- Unfasten water connection at pump head and turn sideways.
- Connect supply hose at pump head.
- Connect suction hose (minimum diameter 3/4") with filter (accessory) to the water connection point.
- Max. suck height: 0.5 m

Until the pump sucked in water, you should:

- Turn the pressure and quantity regulation to MAX.
- Close the dosing valve for the detergent.

⚠ Danger

Never suck in water from a drinking water container. Never suck in liquids which contain solvents like lacquer thinner, petrol, oil or unfiltered water. The sealings within the device are not solvent resistant. The spray mist of solvents is highly inflammable, explosive and poisonous.

Power connection

- For connection values, see technical data and type plate.
- The electrical connections must be done by an electrician according to IEC 60364-1.

⚠ Danger

Danger of injury by electric shock.

- *Unsuitable extension cables can be hazardous. Only use extension cables outdoors which have been approved for this purpose and labelled with a sufficient cable cross section:*
- *Always unwind extension lines completely.*

- *The plug and coupling of the extension cable used must be watertight.*

Caution

The highest allowed net impedance at the electrical connection point (refer to technical data) is not to be exceeded. In case of confusion regarding the power impedance present on your connection, please contact your utilities provider.

HDS 698.../798...only

Main Plug Assembly:

- Have Kärcher customer service or another authorized electrical professional install the main plug.
- Set the appliance switch to "0".
- Plug in the main plug.

Caution

Check direction of rotation of the engine at every socket change.

- With correct direction of rotation a strong airflow can be felt out of the exhaust opening of the burner.
- For incorrect direction of rotation refer to "Help with malfunctions - burner is not igniting".

Operation

⚠ Danger

Risk of explosion!

Do not spray flammable liquids.

⚠ Danger

Risk of injury! Never use the appliance without the spray lance attached. Check and ensure proper fitting of the spray lance prior to each use. The screw connection of the spray lance must be fingertight.

Caution

Never operate device with empty fuel tank. The fuel pump will otherwise be destroyed.

Safety instructions

⚠ Warning

Long hours of using the appliance can cause circulation problems in the hands on account of vibrations.

It is not possible to specify a generally valid operation time, since this depends on several factors:

- Proneness to blood circulation deficiencies (cold, numb fingers).
- Low ambient temperature. Wear warm gloves to protect hands.
- A firm grip impedes blood circulation.
- Continuous operation is worse than an operation interrupted by pauses.

In case of regular, long-term operation of the device and in case of repeated occurrence of the symptoms (e.g. cold, numb fingers) please consult a physician.

Replace the nozzle

Danger

Switch the appliance off prior to replacing nozzle and activate hand spray gun until device is pressureless.

Turning on the Appliance

➔ Set the appliance switch to "I".
Indicator lamp for operational readiness lights up.

Note: If the control lamps fuel low, liquid softener or exhaust temperature limiter light up, please switch the appliance off immediately and fix the error, see "Help with malfunctions".

The device starts briefly and turns off, as soon as the working pressure is reached.

Figure 5

➔ Release the hand spray gun (A).

When activating the hand spray gun the device switches back on.

Note: If no water comes out of the high pressure nozzle, vent pump. Refer to "Help with malfunctions - appliance is not building up pressure".

Adjust cleaning temperature

➔ Set device switch to desired temperature.

30 °C to 98 °C □

- Clean with hot water.

100 °C to 150 °C

- Clean using steam.

➔ Replace the high-pressure nozzle with steam nozzle (refer "Using steam").

Set working pressure and flow rate

Only HDS 558.../601.../698.../798...

Servo pressure regulation:

➔ Set device switch to max. 98 °C.

Figure 6

➔ Set regulating spindle to maximum working pressure.

Figure 5

- Set working pressure and flow rate through turning (directly) at the pressure- and amount regulation (B) of the handgun (+/-).

Danger

When adjusting the pressure/quantity regulation, make sure that the screw connection of the spray lance does not become loose.

Note: For long term work with low pressure, set pressure at device.

See Figure 6.

Operation with detergent

- For considerate treatment of the environment use detergent economically.
- The detergent must be suitable for the surface to be cleaned.

Only HDS 558.../601.../698.../798...

➔ With support of the detergent dose valve set detergent concentration as determined by the manufacturer.

0 = work without detergent

Dose adjustment	Concentration
1	0,25 %
2	1,00 %
3	1,25 %
4	1,50 %
5	1,75 %
6	2,00 %

Note: Recommended values at the control panel at maximum working pressure.

HDS 551 C Eco only

➔ Replace high pressure nozzle with supplied low pressure nozzle or switch multiple nozzle to position "Chem".

Figure 9

- Take out detergent suck hose.
- By turning the filter the detergent can be dosed roughly.

Cleaning

- Set pressure/temperature and detergent concentration according to the surface to be cleaned.

Note: To prevent damage due to too much pressure, always position high pressure ray first from a greater distance towards object to be cleaned.

Working with the high pressure nozzle

The spray angle is essential for the effectiveness of the high pressure ray. Normally work is performed with a 25° flat ray nozzle (included).

Recommended nozzles are deliverable as accessories

- For strong contaminations
0° full ray - nozzle
- For sensitive surfaces and light contaminations
40° flat ray - nozzle
- For thick layered, persistent contaminations

Dirt grinder

- Nozzle with adjustable spray angle, for adaption to different cleaning tasks

Angle-Vario-Nozzle

Recommended cleaning method

- Loosen the dirt:
 - Spray detergent economically and let it work for 1...5 minutes but do not let it dry up.
- Remove the dirt:
 - Spray off loosened dirt with the high-pressure jet.

Operating with cold water

Removal of light contaminations and clear rinse, i.e.: Gardening tools, terrace, tools, etc.

- Set operating pressure according to need.
- Set the appliance switch to "I".

Operating with hot water

⚠ **Danger**

Scalding danger!

- Set device switch to desired temperature.

We recommend the following cleaning temperatures:

- Light contaminations
30-50 °C
- Contaminations containing protein, i.e. in the food processing industry
max. 60 °C
- Vehicle cleaning, machine cleaning
60-90 °C

Operating with steam

Only HDS 558.../601.../698.../798...

⚠ **Danger**

Scalding danger! The operating pressure must not exceed 3,2 MPa (32 bar) when operating with temperatures above 98 °C. Therefore the following measures must definitely be performed:

⚠

- **Replace high pressure nozzle (stainless steel) with steam nozzle (brass, order see specification).**
- Open up the pressure/ quantity regulator on the hand spray gun completely, direction + until stop.
See Figure 5 (B).
- Set the operating pressure on the appliance to the minimum value.
See Figure 6.
- Set device switch to min. 100 °C.

⚠ **Danger**

Scalding danger!

We recommend the following cleaning temperatures:

- De-preserve, contaminations containing strong fat contents
100-110 °C
- De-frosting of surcharge substances, partially facade cleaning
up to 140 °C

After operation with detergent

- Set detergent dosage valve (HDS 558.../601.../698.../798...) or the filter of the detergent suck hose (HDS 551 C Eco) to "0".
- Set the appliance switch to "I".
- Open the hand spray gun and rinse the appliance for at least 1 minute.

Turn off the appliance

Danger

Danger of scalding by hot water. After the operation with hot water or steam, the device must be operated with openend gun with cold water for at least two minutes.

- Set the appliance switch to "0".
- Shut off water supply.
- Turn on pump shortly (appr. 5 seconds) with device switch.
- Pull main plug out of socket with dry hands only.
- Remove water connection.
- Activate hand spray gun until device is pressure less.
- Secure hand spray gun, Figure 5 (A).

Storing the Appliance

- Lock in the steel pipe into the holder of the appliance hood.
- Roll up high pressure hose and electrical conduit and hang them into the respective holders.

Device with hose drum:

- Before rolling up, stretch out the high pressure hose.
- Turn the hand crank clockwise (Direction of the arrow).

Note: Do not twist high pressure hose and electrical conduit.

Frost protection

Caution

Frost will destroy the not completely water drained device.

- Store in a frost free area.

If the device is connected to a chimney, the following must be observed:

Caution

Threat of damage by penetrating cold air through the chimney.

- Disconnect device from chimney when outside temperature drops below 0 °C.

If it is not possible to store frost free, shut down device.

Shutdown

For longer work breaks or if a frost free storage is not possible:

- Drain water.
- Flush device with anti-freeze agent.
- Empty detergent tank.

Dump water

- Screw off water supply hose and high pressure hose.
- Screw off supply hose at boiler bottom and drain heating spiral empty.
- Operate device for max. 1 minute until the pump and conduits are empty.

Device with hose drum:

- Screw off both conduits at boiler bottom.
- Therefore screw off nozzle of jet tube and activate hand spray gun.
- Drain heating spiral and hose drum empty.

Flush device with anti-freeze agent

Note: Observe handling instructions of the anti-freeze agent manufacturer.

- Fill anti-freeze agent of the trade into swimmer container.
- Switch on appliance (without heater) till the appliance has been completely rinsed.

A certain corrosion protection is achieved with this as well.

Storage

Caution

Risk of injury and damage! Note the weight of the appliance in case of storage.

Transport

Caution

Risk of injury and damage! Observe the weight of the appliance when you transport it.

- When transporting in vehicles, secure the appliance according to the guidelines from slipping and tipping over.

Maintenance and care

⚠ Danger

Risk of injury by inadvertent startup of appliance and electrical shock.

First pull out the plug from the mains before carrying out any tasks on the machine.

- Set the appliance switch to "0".
- Shut off water supply.
- Turn on pump shortly (appr. 5 seconds) with device switch.
- Pull main plug out of socket with dry hands only.
- Remove water connection.
- Activate hand spray gun until device is pressure less.
- Secure hand spray gun, Figure 5 (A).
- Allow device to cool down.

Your Kärcher vender will inform you about the performance of a periodic safety inspection resp. signing of a maintenance contract.

Maintenance intervals

Weekly

- Clean the sieve in the water connection.
- Check oil level.

Caution

In case of lacteous oil inform Kärcher customer service immediately

Monthly

- Clean sieve in the water shortage safe guard.
- Clean filter at the detergent suck hose.

After 500 operating hours, at least annually.

- Oil change.

At least every 5 years, recurring

- Perform the pressure test as per manufacturer's instructions.

Maintenance Works

Clean the sieve in the water connection

- Take out sieve.
- Clean sieve in water and reinstall.

Clean sieve in the water shortage safe guard

Figure 7

- Loosen covering nut and take off hose.

Figure 8

- Take out sieve.

Note: If necessary turn in screw M8 appr. 5 mm inwards and therewith pull out sieve.

- Clean sieve in water.
- Push sieve inwards.
- Put on hose.
- Tighten covering nut firmly.

Clean filter at the detergent suck hose

Figure 9

- Take out detergent suck hose.
- Clean filter in water and reinstall.

Oil change.

Figure 10

- Ready a catch bin for appr. 1 Liter oil. Kärcher Hint: Use a sliced RM 110 bottle as a catch gutter.
- ready catch gutter.
- loosen release screw.
- Release oil over the catch gutter into the catch bin.

Dispose of old oil ecologically or turn in at a gathering point.

- Tighten release screw.
 - Fill oil slowly up to the MAX marking.
- Note:** Air pockets must be able to leak out.
For oil type refer to technical specifications.

Troubleshooting

⚠ Danger

Risk of injury by inadvertent startup of appliance and electrical shock.

First pull out the plug from the mains before carrying out any tasks on the machine.

Indicator lamp fuel shortage glows

Only HDS 558.../601.../698.../798...

- Fuel tank empty
- Refill.

Indicator lamp "Ready for use" turns off

- Engine overload/overheat
- Turn device switch on "0" and let engine cool off for min. 5 minutes.
- If malfunction still occurs, have device checked by customer service.

Indicator lamp liquid softener glows

Only HDS 558.../601.../698.../798...

- Liquid softener tank is empty, due to technical reasons a remainder stays in the tank.
- Refill.
- Electrodes in the tank are dirty
- Clean the electrodes.

Indicator lamp for detergent glows

Only HDS 558.../601.../698.../798...

- Detergent tank is empty.
- Refill.

Indicator light exhaust temperature limiter glows

- Heating spiral calcified/sooty resp. exhaust temperature to high
- Set the appliance switch to "0".
- Allow device to cool down.
- Set the appliance switch to "I".

Appliance is not running

- No power
- Check power connection/conduit.

Device is not building up pressure

- Air within the system
- Vent pump:
- Set dosing value for detergent to "0".
 - With open hand spray gun turn device on and off multiple times with the device switch.
 - With open gun, open and close regulator spindle (Figure 6) (not HDS 551 C Eco).

Note: By dismantling the high pressure hose from the high pressure connection the venting process is accelerated.

- If detergent tank is empty, refill.
- Check connections and conduits.
- Pressure is set to MIN
- Set pressure to MAX.
- Sieve in the water connection is dirty
- Clean sieve.
- Amount of water supply is too low.
- Check water supply level (refer to technical data).

Device leaks, water drips from the bottom of the device

- Pump leaky
- Note:** 3 drops/minute are allowed.
- With stronger leak, have device checked by customer service.

Device turns on and off while hand spray gun is closed

- Leak in the high pressure system
- Check high pressure system and connections for tightness.

Device is not sucking in detergent

Only HDS 558.../601.../698.../798...

- Leave device running with open detergent dosage valve and closed water supply, until the swimmer tank is sucked empty and the pressure falls to "0".
- Open the water supply again.

If the pump still is not sucking in any detergent, it could be because of the following reasons:

- Filter in the detergent suck hose dirty
- ➔ Clean filter.
- Backflow valve stuck

Figure 11

- ➔ Remove the detergent hose and loosen the backflow valve using a blunt object.

HDS 551 C Eco only

- High pressure nozzle is installed
- ➔ Replace high pressure nozzle with supplied low pressure nozzle or switch multiple nozzle to position "Chem".
- Filter in the detergent suck hose dirty
- ➔ Clean filter.

Burner does not start

- Fuel tank empty
- ➔ Refill.
- Water shortage
- ➔ Check water supply, check connections, clean water shortage safeguard.
- Fuel filter dirty
- ➔ Change fuel filter.
- Direction of rotation is wrong. With correct direction of rotation a strong airflow can be felt out of the exhaust opening of the burner.
- ➔ Check direction of rotation. If necessary have connection replaced by electrical specialist.
- No ignition spark
- ➔ If device is in use and no ignition spark can be seen through the viewing glass, have device checked by customer service.

Set temperature is not achieved while using hot water

- Working pressure/flow rate too high
- ➔ Reduce working pressure/flow rate through regulating spindle (Figure 6).
- Sooty heating spiral
- ➔ Have device de-sooted by customer service.

If malfunction can not be fixed, the device must be checked by customer service.

Warranty

The warranty terms published by our competent sales company are applicable in each country. We will repair potential failures of the appliance within the warranty period free of charge, provided that such failure is caused by faulty material or defects in fabrication.

Accessories and Spare Parts

- Only use accessories and spare parts which have been approved by the manufacturer. The exclusive use of original accessories and original spare parts ensures that the appliance can be operated safely and trouble free.
- At the end of the operating instructions you will find a selected list of spare parts that are often required.
- For additional information about spare parts, please go to the Service section at www.kaercher.com.

EC Declaration of Conformity

We hereby declare that the machine described below complies with the relevant basic safety and health requirements of the EU Directives, both in its basic design and construction as well as in the version put into circulation by us. This declaration shall cease to be valid if the machine is modified without our prior approval.

Product: High-pressure cleaner
Type: 1.169-xxx
Type: 1.170-xxx
Type: 1.173-xxx
Type: 1.174-xxx

Relevant EU Directives

97/23/EC
2006/42/EC (+2009/127/EC)
2004/108/EC
2000/14/EC

Component category

II

Conformity procedure

Module H

Heating coil

Conformity assessment Module H
Safety valve
Conformity assessment Art. 3 para 3

control block

Conformity assessment Module H

various pipes

Conformity assessment Art. 3 para 3

Applied harmonized standards

EN 60335-1
EN 60335-2-79
EN 55014-1: 2006 + A1: 2009
EN 55014-2: 1997 + A2: 2008
EN 61000-3-2: 2006 + A2: 2009
EN 62233: 2008
HDS 698 C, HDS 798 C:
EN 61000-3-3: 2006
HDS 501 C, HDS 558 C, HDS 601 C:
EN 61000-3-11: 2000

Name of the appointed agency:

for 97/23/EG

TÜV Rheinland Industrie Service GmbH
Am Grauen Stein
51105 Köln
ID No. 0035

Applied conformity evaluation method

2000/14/EC: Appendix V

Sound power level dB(A)

HDS 551 C

Measured: 91

Guaranteed: 93

HDS 558 C

Measured: 90

Guaranteed: 92

HDS 601 C

Measured: 90

Guaranteed: 92

HDS 698 C

Measured: 91

Guaranteed: 92

HDS 798 C

Measured: 92

Guaranteed: 93

5.957-576

The undersigned act on behalf and under the power of attorney of the company management.

H. Jenner
CEO

S. Reiser
Head of Approbation

Authorised Documentation Representative
S. Reiser

Alfred Kärcher GmbH Co. KG
Alfred-Kärcher-Str. 28 - 40
71364 Winnenden (Germany)
Phone: +49 7195 14-0
Fax: +49 7195 14-2212

Winnenden, 2010/07/14

Technical specifications

		HDS 551 C Eco			
Main Supply					
Voltage	V	220/230	240	240	220
Current type	Hz	1~ 50	1~ 50	1~ 50	1~ 60
Connected load	kW	3,2	3,2	3,0	3,2
Protection (slow)	A	16	15	13	16
Maximum allowed net impedance	Ohm	(0.328+j) 0.205)			
Water connection					
Max. feed temperature	°C	30			
Min. feed volume	l/h (l/min)	700 (11,7)			
Suck height from open container (20 °C)	m	0,5			
Max. feed pressure	MPa (bar)	0,6 (6)			
Performance data					
Water flow rate	l/h (l/min)	550 (9,2)	530 (8,8)	530 (8,8)	530 (8,8)
Operating pressure of water (using standard nozzle)	MPa (bar)	13 (130)	13 (130)	12 (120)	13 (130)
Max. excess operating pressure (safety valve)	MPa (bar)	14,3 (143)			
Steam flow rate	l/h (l/min)	--			
Max. operating pressure for working with steam (using steam nozzle)	MPa (bar)	--			
Part no. of steam nozzle	--	--			
Max. operating temperature of hot water	°C	98			
Working temperature steam operation	°C	--			
Detergent suck in	l/h (l/min)	0-20 (0-0,3)			
Burner performance	kW	47			
Max. recoil force of hand spray gun	N	24			
Nozzle size	--	036			
Values determined as per EN 60355-2-79					
Noise emission					
Sound pressure level L _{pA}	dB(A)	77			
Uncertainty K _{pA}	dB(A)	2			
Sound power level L _{WA} + Uncertainty K _{WA}	dB(A)	93			
Hand-arm vibration value					
Hand spraygun	m/s ²	2,6			
Spray lance	m/s ²	2,3			
Uncertainty K	m/s ²	1,0			
Fuel					
Fuel	--	Fuel oil EL or Diesel			
Amount of oil	l	0,5			
Oil grade	--	Engine oil 15W40 (6.288-050)			
Dimensions and weights					
Length x width x height	mm	940 x 600 x 740			
Weight without accessories	kg	80			
Fuel tank	l	16			
Detergent Tank	l	8			

		HDS 558 C/CSX Eco		
Main Supply				
Voltage	V	230	230	230
Current type	Hz	1~ 50	1~ 60	1~ 50
Connected load	kW	3,2	3,2	2,2
Protection (slow)	A	16	16	10
Maximum allowed net impedance	Ohm	(0.348+j 0.218)		
Water connection				
Max. feed temperature	°C	30		
Min. feed volume	l/h (l/min)	700 (11,7)		
Suck height from open container (20 °C)	m	0,5		
Max. feed pressure	MPa (bar)	0,6 (6)		
Performance data				
Water flow rate	l/h (l/min)	280-550 (4,7-9,2)	280-550 (4,7-9,2)	280-530 (4,7-8,8)
Operating pressure of water (using standard nozzle)	MPa (bar)	3,2-13 (32-130)	3,2-13 (32-130)	3,2-9 (32-90)
Max. excess operating pressure (safety valve)	MPa (bar)	14,3 (143)		
Steam flow rate	l/h (l/min)	280 (4,7)		
Max. operating pressure for working with steam (using steam nozzle)	MPa (bar)	3,2 (32)		
Part no. of steam nozzle	--	2.885-045		
Max. operating temperature of hot water	°C	98		
Working temperature steam operation	°C	98-155		
Detergent suck in	l/h (l/min)	0-11 (0-0,2)		
Burner performance	kW	47		
Max. recoil force of hand spray gun	N	24		
Nozzle size	--	034	038	045
Values determined as per EN 60355-2-79				
Noise emission				
Sound pressure level L _{pA}	dB(A)	76		
Uncertainty K _{pA}	dB(A)	2		
Sound power level L _{WA} + Uncertainty K _{WA}	dB(A)	92		
Hand-arm vibration value				
Hand spraygun	m/s ²	2,6		
Spray lance	m/s ²	2,3		
Uncertainty K	m/s ²	1,0		
Fuel				
Fuel	--	Fuel oil EL or Diesel		
Amount of oil	l	0,5		
Oil grade	--	Engine oil 15W40 (6.288-050)		
Dimensions and weights				
Length x width x height	mm	940 x 600 x 740		
Weight without accessories	kg	84		
Fuel tank	l	16		
Detergent Tank	l	8		

		HDS 558 C/CSX Eco		HDS 601 C Eco	
Main Supply					
Voltage	V	240	220	240	100
Current type	Hz	1~ 50	1~ 60	1~ 50	1~ 50
Connected load	kW	3,2	3,2	3,0	2,6
Protection (slow)	A	15	16	13	30
Maximum allowed net impedance	Ohm	(0.348+j 0.218)			
Water connection					
Max. feed temperature	°C	30			
Min. feed volume	l/h (l/min)	700 (11,7)			
Suck height from open container (20 °C)	m	0,5			
Max. feed pressure	MPa (bar)	0,6 (6)			
Performance data					
Water flow rate	l/h (l/min)	280-530 (4,7-8,8)	280-530 (4,7-8,8)	280-530 (4,7-8,8)	280-550 (4,7-9,2)
Operating pressure of water (using standard nozzle)	MPa (bar)	3,2-13 (32-130)	3,2-13 (32-130)	3,2-12 (32-120)	3,2-9 (32-90)
Max. excess operating pressure (safety valve)	MPa (bar)	14,3 (143)			
Steam flow rate	l/h (l/min)	280 (4,7)			
Max. operating pressure for working with steam (using steam nozzle)	MPa (bar)	3,2 (32)			
Part no. of steam nozzle	--	2.885-046	2.885-045	2.885-045	2.885-046
Max. operating temperature of hot water	°C	98			
Working temperature steam operation	°C	98-155			
Detergent suck in	l/h (l/min)	0-11 (0-0,2)			
Burner performance	kW	47			
Max. recoil force of hand spray gun	N	24			
Nozzle size	--	034	034	034	041
Values determined as per EN 60355-2-79					
Noise emission					
Sound pressure level L _{pA}	dB(A)	76			
Uncertainty K _{pA}	dB(A)	2			
Sound power level L _{WA} + Uncertainty K _{WA}	dB(A)	92			
Hand-arm vibration value					
Hand spraygun	m/s ²	2,6			
Spray lance	m/s ²	2,3			
Uncertainty K	m/s ²	1,0			
Fuel					
Fuel	--	Fuel oil EL or Diesel			
Amount of oil	l	0,5			
Oil grade	--	Engine oil 15W40 (6.288-050)	Engine oil 15W40 (6.288-050)	Motor oil 0W40 (6.288-219)	
Dimensions and weights					
Length x width x height	mm	940 x 600 x 740			
Weight without accessories	kg	84			
Fuel tank	l	16			
Detergent Tank	l	8			

		HDS 698 C/CSX Eco			
Main Supply					
Voltage	V	380/400	230	230	220/380
Current type	Hz	3~ 50	3~ 50	3~ 60	3~ 60
Connected load	kW	4,5	4,5	4,5	4,5
Protection (slow)	A	16	16	16	16
Maximum allowed net impedance	Ohm	--			
Water connection					
Max. feed temperature	°C	30			
Min. feed volume	l/h (l/min)	900 (15)			
Suck height from open container (20 °C)	m	0,5			
Max. feed pressure	MPa (bar)	0,6 (6)			
Performance data					
Water flow rate	l/h (l/min)	300-700 (5-11,7)			
Operating pressure of water (using standard nozzle)	MPa (bar)	3,2-16 (32-160)			
Max. excess operating pressure (safety valve)	MPa (bar)	17,6 (176)			
Steam flow rate	l/h (l/min)	300 (5)			
Max. operating pressure for working with steam (using steam nozzle)	MPa (bar)	3,2 (32)			
Part no. of steam nozzle	--	2.885-046			
Max. operating temperature of hot water	°C	98			
Working temperature steam operation	°C	98-155			
Detergent suck in	l/h (l/min)	0-12 (0-0,2)			
Burner performance	kW	50			
Max. recoil force of hand spray gun	N	34			
Nozzle size	--	040			
Values determined as per EN 60355-2-79					
Noise emission					
Sound pressure level L_{pA}	dB(A)	76			
Uncertainty K_{pA}	dB(A)	1			
Sound power level L_{WA} + Uncertainty K_{WA}	dB(A)	92			
Hand-arm vibration value					
Hand spraygun	m/s ²	2,6			
Spray lance	m/s ²	2,3			
Uncertainty K	m/s ²	1,0			
Fuel					
Fuel	--	Fuel oil EL or Diesel			
Amount of oil	l	0,6			
Oil grade	--	Hypoid SAE 90 (6.288-016)			
Dimensions and weights					
Length x width x height	mm	940 x 600 x 740			
Weight without accessories	kg	94			
Fuel tank	l	16			
Detergent Tank	l	8			

		HDS 798 C/CSX Eco				
Main Supply						
Voltage	V	400	230	230	420	220/380
Current type	Hz	3~ 50	3~ 50	3~ 60	3~ 50	3~ 60
Connected load	kW	5,6	5,6	5,6	5,6	5,6
Protection (slow)	A	16	16	16	16	16
Maximum allowed net impedance	Ohm	--				
Water connection						
Max. feed temperature	°C	30				
Min. feed volume	l/h (l/min)	900 (15)				
Suck height from open container (20 °C)	m	0,5				
Max. feed pressure	MPa (bar)	0,6 (6)				
Performance data						
Water flow rate	l/h (l/min)	360-750 (6-12,5)				
Operating pressure of water (using standard nozzle)	MPa (bar)	3,2-17 (32-170)				
Max. excess operating pressure (safety valve)	MPa (bar)	18,7 (187)				
Steam flow rate	l/h (l/min)	360 (6)				
Max. operating pressure for working with steam (using steam nozzle)	MPa (bar)	3,2 (32)				
Part no. of steam nozzle	--	2.885-039				
Max. operating temperature of hot water	°C	98				
Working temperature steam operation	°C	98-155				
Detergent suck in	l/h (l/min)	0-15 (0-0,3)				
Burner performance	kW	65				
Max. recoil force of hand spray gun	N	38				
Nozzle size	--	043	043	045	043	043
Values determined as per EN 60355-2-79						
Noise emission						
Sound pressure level L _{pA}	dB(A)	77				
Uncertainty K _{pA}	dB(A)	1				
Sound power level L _{WA} + Uncertainty K _{WA}	dB(A)	93				
Hand-arm vibration value						
Hand spraygun	m/s ²	2,6				
Spray lance	m/s ²	2,3				
Uncertainty K	m/s ²	1,0				
Fuel						
Fuel	--	Fuel oil EL or Diesel				
Amount of oil	l	0,6				
Oil grade	--	Hypoid SAE 90 (6.288-016)				
Dimensions and weights						
Length x width x height	mm	940 x 600 x 740				
Weight without accessories	kg	94				
Fuel tank	l	16				
Detergent Tank	l	8				

Recurring tests

Note: The recommended testing frequencies of the respective statutory regulations

of the country of operation are to be followed.

Testing done by:	External testing	Internal testing	Leak-proof tests
Name	Signature of the authorised person/ date	Signature of the authorised person/ date	Signature of the authorised person/ date
Name	Signature of the authorised person/ date	Signature of the authorised person/ date	Signature of the authorised person/ date
Name	Signature of the authorised person/ date	Signature of the authorised person/ date	Signature of the authorised person/ date
Name	Signature of the authorised person/ date	Signature of the authorised person/ date	Signature of the authorised person/ date
Name	Signature of the authorised person/ date	Signature of the authorised person/ date	Signature of the authorised person/ date
Name	Signature of the authorised person/ date	Signature of the authorised person/ date	Signature of the authorised person/ date



Lire ces notice originale avant la première utilisation de votre appareil, se comporter selon ce qu'elles requièrent et les conserver pour une utilisation ultérieure ou pour le propriétaire futur.

- Avant la première mise en service, vous devez impérativement avoir lu les consignes de sécurité N° 5.951-949 !
- Contactez immédiatement le revendeur en cas d'avarie de transport.
- Vérifier le contenu du paquet lors de l'ouverture de l'emballage.

Table des matières

Protection de l'environnement	FR	.. 1
Symboles utilisés dans le mode d'emploi	FR	.. 1
Aperçu général	FR	.. 2
Symboles sur l'appareil	FR	.. 2
Utilisation conforme	FR	.. 2
Consignes de sécurité	FR	.. 3
Dispositifs de sécurité	FR	.. 3
Mise en service	FR	.. 4
Utilisation	FR	.. 6
Entreposage	FR	.. 10
Transport	FR	.. 10
Entretien et maintenance	FR	.. 10
Assistance en cas de panne	FR	.. 11
Garantie	FR	.. 13
Accessoires et pièces de rechange	FR	.. 13
Déclaration de conformité CE	FR	.. 14
Caractéristiques techniques	FR	.. 15
Essais périodiques	FR	.. 20

Protection de l'environnement



Les matériaux constitutifs de l'emballage sont recyclables. Ne pas jeter les emballages dans les ordures ménagères, mais les remettre à un système de recyclage.



Les appareils usés contiennent des matériaux précieux recyclables lesquels doivent être apportés à un système de recyclage. Il est interdit de jeter les batteries, l'huile et les substances similaires dans l'environnement. Pour cette raison, utiliser des systèmes de collecte adéquats afin d'éliminer les appareils hors d'usage.

Ne jetez pas l'huile moteur, le fuel, le diesel ou l'essence dans la nature. Protéger le sol et évacuer l'huile usée de façon favorable à l'environnement.

Instructions relatives aux ingrédients (REACH)

Les informations actuelles relatives aux ingrédients se trouvent sous :

www.kaercher.com/REACH

Symboles utilisés dans le mode d'emploi

Danger

Pour un danger immédiat qui peut avoir pour conséquence la mort ou des blessures corporelles graves.

Avertissement

Pour une situation potentiellement dangereuse qui peut avoir pour conséquence des blessures corporelles graves ou la mort.

Attention

Pour une situation potentiellement dangereuse qui peut avoir pour conséquence des blessures légères ou des dommages matériels.

Aperçu général

Éléments de l'appareil

Figure 1

- 1 Capot
- 2 Dispositif de fixation de la lance
- 3 Orifice de remplissage de durcisseur (au-dessous du capot du boîtier) (ne pas HDS 551 C Eco)
- 4 Indicateur de niveau d'huile
- 5 Manomètre
- 6 Doseur de détergent et ouverture de remplissage pour le détergent
- 7 Arrivée d'eau avec tamis
- 8 Flexible haute pression
- 9 Roulettes pivotantes et frein de stationnement
- 10 Poignée-pistolet
- 11 Réglage de la pression/ du débit à la poignée-pistolet.
- 12 Lance
- 13 Buse haute pression (acier inoxydable)
- 14 Buse de vapeur (laiton)
- 15 Alimentation électrique
- 16 Manivelle pour dévidoir (CSX uniquement)
- 17 Dévidoir (CSX uniquement)
- 18 Orifice de remplissage pour combustible
- 19 Plaque signalétique
- 20 Compartiment de rangement pour les accessoires (par exemple bus à vapeur) (au-dessous du capot du boîtier)
- 21 Fermeture du capot
- 22 Raccord haute pression

Zone de commande

Figure 2

- 1 Interrupteur principal
- 2 Voyant de contrôle Manque de combustible (ne pas HDS 551 C Eco)
- 3 Témoin de contrôle Durcisseur (ne pas HDS 551 C Eco)

- 4 Témoin de contrôle d'état de service
- 5 Voyant de contrôle Détergent (ne pas HDS 551 C Eco)
- 6 Témoin de contrôle du limiteur de température des gaz d'échappement

Symboles sur l'appareil



Une utilisation incorrecte des jets haute pression peut présenter des dangers. Le jet ne doit pas être dirigé sur des personnes, animaux, installations électriques actives ni sur l'appareil lui-même.

HDS 551 C Eco uniquement

Selon les directives en vigueur, l'appareil ne doit jamais être exploité sans séparateur système sur le réseau d'eau potable. Utiliser un séparateur système approprié de la Sté. Kärcher® ou en alternative un séparateur système selon EN 12729 type BA. L'eau qui s'est écoulée à travers un séparateur système est classifiée comme non potable.



Attention

Toujours raccorder le séparateur du système au niveau de l'alimentation en eau et jamais directement sur l'appareil!

Utilisation conforme

Nettoyage de : machines, véhicules, bâtiments, outils, façades, terrasses, appareils de jardinage, etc.

⚠ Danger

Risque de blessure ! En cas d'utilisation dans l'enceinte d'une station service ou dans d'autres zones à risque, respecter les consignes de sécurité correspondantes.

Ne pas évacuer les eaux usées contenant de l'huile minérale dans la terre, les dispositifs pour eaux usées ou les canalisations. Dès lors, effectuer le nettoyage du moteur ou du bas de caisse uniquement aux postes de lavage appropriés et équipés d'un séparateur d'huile.

Consignes de sécurité

- Respecter les dispositions légales nationales respectives pour les jets de liquide.
- Respecter les dispositions légales nationales respectives pour la prévention des accidents. Les jets de liquides doivent être contrôlés régulièrement et le résultat du contrôle consigné par écrit.
- Le dispositif de chauffage de l'appareil est une installation de combustion. Les installations d'allumage doivent être contrôlées régulièrement en concordance avec les dispositions légales nationales respectives.
- Selon les dispositions nationales en vigueur, ce nettoyeur haute pression doit être mis en service la première fois par une personne compétente en cas d'utilisation professionnelle. KÄRCHER a déjà exécuté et documenté cette première mise en service pour vous. La documentation à ce sujet vous sera remise par le biais de votre Partenaire KÄRCHER sur demande. Veuillez maintenir le numéro de pièce et le numéro d'usine de l'appareil prêt en cas de demande pour la documentation.
- Nous attirons votre attention sur le fait que l'appareil doit être contrôlé régulièrement par une personne compétente selon les dispositions nationales en vigueur. Adressez-vous pour cela à votre partenaire KÄRCHER.

Dispositifs de sécurité

Les dispositifs de sécurité ont pour but de protéger l'utilisateur. Par conséquent, ils ne doivent en aucun cas être désactivés ou transformés.

Clapet de décharge doté de deux pressostats

HDS 558.../601.../698.../798... uniquement

- En cas de réduction du débit d'eau au niveau de la tête de la pompe ou avec le réglage de la servopresse, la clapet

de décharge s'ouvre et une partie de l'eau est évacuée vers le côté aspiration de la pompe.

- Si la poignée-pistolet est fermée, de sorte que toute l'eau retourne vers le côté aspiration de la pompe, le pressostat du clapet de décharge désactive la pompe.
- Si la poignée-pistolet est de nouveau ouverte, le pressostat de la culasse réactive la pompe.

Le clapet de décharge est réglé et plombé d'usine. Seul le service après-vente est autorisé à effectuer le réglage.

Pressostat

HDS 551 C Eco uniquement

- Lorsque le pistolet est fermé, le pressostat désactive l'appareil. Il le réactive lorsque le pistolet est de nouveau ouvert.

Soupape de sûreté

- La soupape de sûreté s'ouvre lorsque le clapet de décharge ou le pressostat est défectueux.

La soupape de sûreté est réglée et plombée d'usine. Seul le service après-vente est autorisé à effectuer le réglage.

Dispositif de sécurité en cas de manque d'eau

- Le dispositif de sécurité en cas de manque d'eau permet d'éviter que le brûleur se mette en marche lorsque la quantité d'eau est insuffisante.
- Un tamis protège le dispositif de sécurité contre les impuretés. Il doit être nettoyé régulièrement.

Disjoncteur de protection moteur

- Le disjoncteur de protection moteur coupe le circuit électrique lorsque le moteur est trop sollicité.

Limiteur de la température de tuyère

- Le limiteur de la température de tuyère arrête l'appareil en attendant une température très haute de tuyère.

Mise en service

⚠ **Avertissement**

Risque de blessure ! L'appareil, les conduites d'alimentation, les flexibles haute pression et les raccords ne doivent présenter aucun défaut. Ne pas utiliser l'appareil si son état n'est pas irréprochable.

- ➔ Serrer le frein de stationnement.

Ouvrir/fermer le capot de l'appareil

- ➔ Appuyer vers le bas sur la fermeture du capot à l'aide d'un tournevis ou d'une pièce de monnaie et tourner dans le sens inverse des aiguilles d'une montre pour l'ouvrir. Pour le refermer, tourner dans le sens horaire.

Vérifier le niveau d'huile

Attention

Si l'huile prend une apparence laiteuse, contacter immédiatement le service après-vente Kärcher.

- ➔ Si le niveau d'huile avoisine le repère MIN, faire l'appoint jusqu'au repère MAX.
- ➔ Fermer les tubulures de remplissage d'huile.

Pour les types d'huile et les quantités de remplissage, se reporter à la section Caractéristiques techniques.

Remplir le réservoir de durcisseur

HDS 558.../601.../698.../798... uniquement

Indication: Un bidon d'essai d'adoucissant pour liquides est compris dans le matériel livré.

- Le durcisseur enraye l'entartrage du serpentin de chauffage en cas d'utilisation d'eau du robinet calcaire. Il est ajouté goutte-à-goutte à l'alimentation dans la chambre à eau.

- Le dosage est effectué d'usine pour obtenir une dureté d'eau moyenne.
 - Pour d'autres duretés d'eau, demander au service après-vente Kärcher qui adaptera le dosage aux réalités locales.
- ➔ Remplir le réservoir de durcisseur.

Remplissage du combustible

⚠ **Danger**

Risque d'explosion ! N'utiliser que du carburant diesel ou du fuel léger. Il est interdit d'utiliser des combustibles non appropriés, tels que l'essence.

Attention

Ne jamais utiliser l'appareil lorsque le réservoir à combustible est vide sous peine d'endommager la pompe à combustible.

- ➔ Remplissage du combustible.
- ➔ Fermer le couvercle du réservoir.
- ➔ Essuyer le combustible ayant éventuellement débordé.

Faire le plein de détergent

Attention

Risque de blessure !

- Utiliser uniquement les produits Kärcher.
- N'utiliser en aucun cas de solvant (essence, acétone, diluant, etc.).
- Éviter tout contact avec les yeux ou la peau.
- Respecter les consignes de sécurité et d'utilisation fournies par le fabricant du détergent.

Kärcher propose un assortiment individualisé de produits d'entretien et de nettoyage.

Votre revendeur se fera un plaisir de vous conseiller.

- ➔ Faire le plein de détergent.

Monter pistolet pulvérisateur à main, lance, buse et flexible haute pression

Figure 12

- ➔ Relier la lance à la poignée-pistolet.

- Serrer le raccord vissé de la lance à la main.
- Fixer la buse haute pression dans l'écrou-raccord.
- Installer l'écrou-raccord et le fixer solidement.
- Appareil sans dévidoir :
Fixer le flexible haute pression au raccord haute pression de l'appareil.
- Appareil doté d'un dévidoir :
Relier le flexible haute pression à la poignée-pistolet.

Appareil doté d'un dévidoir

- Enclencher la manivelle fournie dans l'axe correspondant du dévidoir.
- Avant de dérouler le flexible haute pression, tendre les spires lâches. Tourner la manivelle dans le sens des aiguilles d'une montre (sens de la flèche).

Attention

Dérouler toujours entièrement le flexible haute pression.

Arrivée d'eau

Pour les valeurs de raccordement, se reporter à la section Caractéristiques techniques.

- Raccorder la conduite d'alimentation (longueur minimale 7,5 m, diamètre minimum 3/4") au raccord pour l'arrivée d'eau de l'appareil et à l'alimentation en eau (ex. un robinet).

Remarque : Le flexible d'alimentation n'est pas compris dans la livraison.

Aspirer l'eau encore présente dans les réservoirs

HDS 558.../601.../698.../798... uniquement

Pour aspirer l'eau des réservoirs externes, la transformation suivante est requise :

Figure 3

- Déposer le réservoir de durcisseur par le haut.
- Démonter la conduite d'alimentation supérieure vers le réservoir flottant et l'amener vers la tête de la pompe.

Figure 4

- Desserrer l'arrivée d'eau au niveau de la tête de la pompe et faire pivoter vers le côté.
 - Raccorder la conduite d'alimentation à la tête de la pompe.
 - Raccorder le tuyau d'aspiration (diamètre min. de 3/4") et le filtre (accessoire) à l'arrivée d'eau.
 - Hauteur d'aspiration max. : 0,5 m
- Avant que la pompe n'aspire l'eau, il convient de :
- Régler le régulateur de pression et de quantité sur MAX.
 - Fermer la vanne de dosage pour détergent.

⚠ Danger

Ne jamais aspirer de l'eau dans un réservoir d'eau potable. Ne jamais aspirer de liquides contenant des solvants, tels que du diluant pour peinture, de l'essence, de l'huile, ou de l'eau non filtrée. Les joints de l'appareil ne sont pas résistants aux solvants. Le nuage de pulvérisation des solvants est extrêmement inflammable, explosif et toxique.

Raccordement électrique

- Pour les données de raccordement, se référer à la section Caractéristiques techniques et à la plaque signalétique.
- Le raccordement électrique doit être effectué par un électricien et doit correspondre à la CEI 60364-1.

⚠ Danger

Risque d'électrocution.

- Des rallonges non adaptées peuvent présenter des risques. N'utiliser en plein air que des rallonges homologuées et signalées par Kärcher, avec une section suffisante:
- Toujours dérouler complètement les conduites de rallonge.
- Les fiches mâles et les raccords des câbles de rallonge utilisés doivent être étanches à l'eau.

Attention

L'impédance de réseau maximale admissible au niveau du point de raccordement ne doit en aucun cas être dépassée (voir Caractéristiques techniques). En cas de doute concernant l'impédance de réseau présente sur votre point de raccordement, veuillez vous adresser à l'entreprise responsable de votre alimentation énergétique.

HDS 698.../798... uniquement

Montage de la prise secteur:

- Faire installer la prise secteur par le service après-vente Kärcher ou par un électricien agréé.
- Mettre l'interrupteur principal sur "0".
- Brancher la fiche secteur.

Attention

Lors de chaque changement de prise, contrôler la direction de rotation du moteur.

- Lorsque le sens de rotation est correct, on sent un fort courant d'air sortir de l'ouverture d'échappement des gaz du brûleur.
- Si le sens de rotation est incorrect, se reporter à " Assistance en cas de défaut - Le brûleur ne s'allume pas".

Utilisation

⚠ Danger

Risque d'explosion !

Ne pas pulvériser de liquides inflammables.

⚠ Danger

Risque de blessure ! Ne jamais utiliser l'appareil si la lance n'est pas montée. Contrôler avant chaque utilisation la bonne fixation de la lance. Le raccord vissé de la lance doit être serré à la main.

Attention

Ne jamais utiliser l'appareil lorsque le réservoir à combustible est vide sous peine d'endommager la pompe à combustible.

Consignes de sécurité

⚠ Avertissement

À cause des vibrations, une durée d'utilisation plus long de l'appareil peut amener aux troubles de l'irrigation sanguine dans les mains.

Il est impossible de définir une durée d'utilisation universelle. Celle-ci dépend en effet de plusieurs facteurs d'influence :

- Mauvaise circulation sanguine de l'utilisateur (doigts souvent froids, sensation de picotement dans les doigts).
- Température ambiante faible. Porter des gants chauds pour protéger les mains.
- Une préhension ferme peut entraver la circulation sanguine.
- Il est conseillé de ponctuer le travail de pauses plutôt que d'assurer un service ininterrompu.

En cas d'utilisation régulière et de longue durée de l'appareil et en cas d'apparition répétée des symptômes caractéristiques (par exemple, une sensation de picotement dans les doigts, les doigts froids), nous recommandons de consulter un médecin.

Remplacer la buse

⚠ Danger

Mettre l'appareil hors service et actionner la poignée-pistolet jusqu'à ce que l'appareil soit hors pression avant de procéder au remplacement de la buse.

Mettre l'appareil en marche

→ Régler l'interrupteur principal sur "I".
Le témoin de contrôle d'état de service s'allume.

Remarque : Si, au cours du service, les témoins de contrôle Manque de combustible, Durcisseur ou Limiteur de température des gaz d'échappement s'allument, mettre immédiatement l'appareil hors tension et réparer la panne. Se reporter à la section Assistance en cas de défaut.

L'appareil se met en marche pendant une courte durée puis s'arrête dès que la pression de service est atteinte.

Figure 5

→ Armer la poignée-pistolet (A).

Dès que la poignée-pistolet est actionnée, l'appareil se remet en marche.

Remarque :S'il ne sort pas d'eau de la buse haute pression, purger l'air de la pompe. Se reporter à la section "Aide en cas de pannes - L'appareil n'établit aucune pression".

Régler la température de nettoyage

→ Régler l'interrupteur principal sur la température souhaitée.

30 °C à 98 °C :

– Nettoyer à l'eau chaude.

100 °C à 150 °C :

– Nettoyer à la vapeur.

→ Remplacer la buse haute pression par la buse vapeur (voir "Utilisation avec de la vapeur").

Régler la pression de service et le débit

HDS 558.../601.../698.../798... uniquement

Réglage de la servopresse:

→ Régler l'interrupteur de l'appareil sur 98 °C max.

Figure 6

→ Positionner la tige de réglage sur la pression de service maximale.

Figure 5

– Régler (+/-) la pression de service et le débit en tournant (en continu) le dispositif régulateur de pression et de quantité (B).

⚠ **Danger**

Lors du réglage de la régulation de quantité/de pression, veiller que le raccord vissé de la lance ne se desserre pas.

Indication:Si vous devez travailler longtemps avec une pression réduite, régler la pression sur l'appareil.

Voir figure 6.

Fonctionnement avec détergent

- Respecter l'environnement en utilisant le détergent avec parcimonie.
- Le détergent doit être adapté à la surface à nettoyer.

HDS 558.../601.../698.../798... uniquement

→ A l'aide de la vanne de dosage du détergent, régler la concentration du détergent conformément aux prescriptions du fabricant.

0 = ne pas utiliser de détergent

Dosage	Concentration
1	0,25 %
2	1,00 %
3	1,25 %
4	1,50 %
5	1,75 %
6	2,00 %

Remarque :Valeurs indicatives sur le pupitre de commande pour la pression de service maximale.

HDS 551 C Eco uniquement

→ Remplacer la buse haute pression par la buse basse pression fournie à la livraison ou régler la buse multiple sur "CHEM".

Figure 9

→ Retirer le tuyau d'aspiration de détergent.

→ Il est possible de doser grossièrement le détergent en tournant le filtre.

Nettoyage

→ Adapter la pression/la température et la concentration de détergent en fonction de la surface à nettoyer.

Remarque :Toujours diriger le jet haute pression sur l'objet tout d'abord à bonne distance afin d'éviter tout dommage provoqué par une pression trop élevée.

Utiliser la buse haute pression

L'angle de vaporisation est déterminant pour l'efficacité du jet haute pression. Généralement, on utilise une buse à jet plat de 25 ° (compris dans la livraison).

Les buses recommandées peuvent être fournies en tant qu'accessoires.

- Pour les salissures tenaces
Buse à jet plein de 0°
- Pour les surfaces délicates et les salissures légères
Buse à jet plat de 40°
- Pour les salissures tenaces et épaisses
Rotabuse
- Buse avec angle de vaporisation réglable, s'adapte à différents travaux de nettoyage
Vario-buse coudée

Méthode de nettoyage conseillée

- Dissoudre la saleté :
- Pulvériser le détergent avec parcimonie puis le laisser agir entre 1 et 5 minutes sans toutefois le laisser sécher.
- Éliminer la saleté :
- Retirer les saletés dissoutes au moyen du jet haute pression.

Utilisation avec de l'eau froide

Élimination de salissures légères et rinçage à l'eau claire, ex. : appareils de jardinage, terrasse, outils, etc.

- Régler la pression de service en fonction des besoins.
- Régler l'interrupteur principal sur "I".

Utilisation avec de l'eau chaude

Danger

Risque de brûlure !

- Régler l'interrupteur principal sur la température souhaitée.

Nous recommandons les températures de nettoyage suivantes :

- Salissures légères
30-50 °C
- Salissures albuminées, par ex. dans l'industrie alimentaire
max. 60 °C
- Nettoyage de véhicules, de machines
60-90 °C

Utilisation avec de la vapeur

HDS 558.../601.../698.../798... uniquement

Danger

Risque de brûlure ! Lorsque les températures de service sont supérieures à 98 °C, la pression de service ne doit en aucun cas dépasser 3,2 MPa (32 bars).

C'est pourquoi il convient d'entreprendre impérativement les mesures suivantes :

- **Remplacer la buse haute pression (acier inoxydable) par la buse de vapeur (étain, No. pièce cf. les caractéristiques techniques).**
- Ouvrir entièrement le régulateur de pression et de quantité de la poignée-pistolet, en direction du + jusqu'en butée.
Voir figure 5 (B).
- Réduire au maximum la pression de service de l'appareil.
Voir figure 6.
- Régler l'interrupteur de l'appareil sur 100 °C min.

Danger

Risque de brûlure !

Nous recommandons les températures de nettoyage suivantes :

- Décirage, salissures à forte teneur en graisse
100-110 °C
- Fonte d'adjuvants, nettoyage partiel de façade
jusqu'à 140 °C

Après utilisation avec un détergent

- Positionner la vanne de dosage de détergent (HDS 558.../601.../698.../798..) ou le filtre du tuyau d'aspiration de détergent (HDS 551 C Eco) sur "0".
- Régler l'interrupteur principal sur "I".
- Rincer l'appareil à l'eau claire pendant 1 minute au minimum en gardant la poignée-pistolet ouverte.

Mise hors service de l'appareil

⚠ Danger

Risque de brûlure provoquée par l'eau chaude ! Après l'utilisation de l'appareil avec de l'eau chaude ou de la vapeur, ce dernier doit être actionné, pistolet ouvert, au minimum deux minutes avec de l'eau froide afin de le faire refroidir.

- Mettre l'interrupteur principal sur "0".
- Couper l'alimentation en eau.
- Actionner la pompe un court moment (environ 5 secondes) au moyen de l'interrupteur principal.
- En veillant à avoir les mains bien sèches, débrancher la fiche secteur.
- Déconnecter l'arrivée d'eau.
- Actionner la poignée-pistolet jusqu'à ce que l'appareil soit hors pression.
- Mettre le cran de sûreté de la poignée-pistolet, figure 5 (A).

Ranger l'appareil

- Enclencher la lance dans le dispositif de fixation situé sur le capot de l'appareil.
- Enrouler le flexible haute pression et le câble électrique et les placer dans les dispositifs de fixation prévus à cet effet.

Appareil doté d'un dévidoir :

- Avant d'enrouler le flexible haute pression, veiller à le placer de manière tendue.
- Tourner la manivelle dans le sens des aiguilles d'une montre (sens de la flèche).

Remarque : Ne pas plier le flexible haute pression ni le câble électrique.

Protection antigel

Attention

Le gel peut endommager l'appareil si l'eau n'a pas été intégralement vidée.

- Stocker l'appareil dans un lieu à l'abri du gel.

Si l'appareil est relié à une cheminée, respecter les instructions suivantes :

Attention

Risque d'endommagement provoqué par une infiltration d'air froid via la cheminée.

- Si la température extérieure descend en dessous de 0 °C, débrancher l'appareil de la cheminée.

S'il n'est pas possible de le conserver dans un endroit protégé du gel, remiser l'appareil.

Remisage

En cas d'interruption de longue durée ou s'il n'est pas possible de conserver l'appareil dans un lieu protégé du gel :

- Purger l'eau.
- Rincer l'appareil au moyen de produit antigel.
- Vider le réservoir de détergent.

Purger l'eau.

- Dévisser le tuyau d'alimentation en eau et le flexible haute pression.
- Dévisser la conduite d'alimentation située au fond de la chaudière et faire fonctionner le serpentin chauffant à vide.
- Faire tourner l'appareil au max. 1 minute jusqu'à ce que la pompe et les conduites soient entièrement vides.

Appareil doté d'un dévidoir :

- Dévisser les deux conduites situées au fond de la chaudière.
- Dévisser la buse de la lance et actionner la poignée-pistolet.
- Laisser tourner le serpentin chauffant et le dévidoir à vide.

Rincer l'appareil au moyen de produit antigel.

Remarque : Respecter les consignes d'utilisation du fabricant du produit antigel.

- Introduire un produit antigel disponible dans le commerce dans le réservoir à flotteur.
- Mettre l'appareil sous tension (sans brûleur) jusqu'à ce que celui-ci soit intégralement rincé.

Cette opération permet en outre de bénéficier d'une certaine protection anticorrosion.

Entreposage

Attention

*Risque de blessure et d'endommagement !
Prendre en compte le poids de l'appareil à l'entreposage.*

Transport

Attention

*Risque de blessure et d'endommagement !
Respecter le poids de l'appareil lors du transport.*

- Sécuriser l'appareil contre les glissements ou les basculements selon les directives en vigueur lors du transport dans des véhicules.

Entretien et maintenance

⚠ Danger

*Risque de blessure et de choc électrique par un démarrage inopiné de l'appareil.
Avant d'effectuer tout type de travaux sur l'appareil, le mettre hors service et débrancher la fiche électrique.*

- Mettre l'interrupteur principal sur "0".
- Couper l'alimentation en eau.
- Actionner la pompe un court moment (environ 5 secondes) au moyen de l'interrupteur principal.
- En veillant à avoir les mains bien sèches, débrancher la fiche secteur.
- Déconnecter l'arrivée d'eau.
- Actionner la poignée-pistolet jusqu'à ce que l'appareil soit hors pression.
- Mettre le cran de sûreté de la poignée-pistolet, figure 5 (A).
- Laisser refroidir l'appareil.

Votre commerçant spécialisé Kärcher vous informe de l'exécution d'une inspection de sécurité régulière ou de la conclusion d'un contrat de maintenance.

Fréquence de maintenance

Hebdomadairement

- Nettoyer le tamis de l'arrivée d'eau.

- Vérifier le niveau d'huile.

Attention

Si l'huile prend une apparence laiteuse, contacter immédiatement le service après-vente Kärcher.

Mensuellement

- Nettoyer le tamis du dispositif de sécurité en cas de manque d'eau.
- Nettoyer le filtre situé sur le tuyau d'aspiration de détergent.

Après 500 heures de service, au moins annuellement.

- Remplacer l'huile.

Au plus tard tous les 5 ans

- Procéder à un contrôle de la pression selon les prescriptions du constructeur.

Travaux de maintenance

Nettoyer le tamis de l'arrivée d'eau

- Déposer le tamis.
- Nettoyer le tamis dans l'eau puis le remettre en place.

Nettoyer le tamis du dispositif de sécurité en cas de manque d'eau

Figure 7

- Desserrer l'écrou-raccord et retirer le tuyau.

Figure 8

- Extraire le tamis.

Remarque : Le cas échéant, tourner la vis M8 d'environ 5 mm vers l'intérieur de manière à pouvoir retirer le tamis.

- Nettoyer le tamis dans l'eau.
- Replacer le tamis.
- Positionner le tuyau.
- Serrer l'écrou-raccord.

Nettoyer le filtre situé sur le tuyau d'aspiration de détergent

Figure 9

- Retirer le tuyau d'aspiration de détergent.
- Nettoyer le filtre dans l'eau puis le remettre en place.

Remplacer l'huile

Figure 10

- Préparer un récipient de récupération pouvant contenir environ 1 litre d'huile.

Conseil Kärcher : Utiliser une bouteille RM 110 coupée en deux en tant que gouttière de récupération.

- Préparer la gouttière de récupération.
- Desserrer la visse de vidange.
- Laisser l'huile s'écouler dans la gouttière jusqu'au réservoir de récupération.

Éliminer l'huile usagée en respectant l'environnement ou l'apporter à un centre de collecte.

- Revisser la vis de vidange.
- Remplir doucement le réservoir d'huile jusqu'au repère MAX.

Remarque : Les bulles d'air doivent pouvoir s'échapper.

Pour les types d'huile et les quantités de remplissage, se reporter à la section Caractéristiques techniques.

Assistance en cas de panne

Danger

Risque de blessure et de choc électrique par un démarrage inopiné de l'appareil. Avant d'effectuer tout type de travaux sur l'appareil, le mettre hors service et débrancher la fiche électrique.

Le témoin de contrôle d'insuffisance de carburant s'allume

HDS 558.../601.../698.../798... uniquement

- Le réservoir à combustible est vide
- Remplir.

Le témoin de contrôle d'état de service s'éteint

- Le moteur est excessivement sollicité/en surchauffe
- Positionner l'interrupteur de l'appareil sur "0" et laisser refroidir le moteur pendant environ 5 minutes.

- Si la panne réapparaît, faire vérifier l'appareil par le service après-vente.

Le témoin de contrôle du durcisseur s'allume

HDS 558.../601.../698.../798... uniquement

- Le réservoir de durcisseur est vide, pour des raisons techniques, il reste toujours un fond de produit dans le réservoir.
- Remplir.
- Les électrodes du réservoir sont encrassées
- Nettoyer les électrodes.

Témoin de contrôle du détergent s'allume

HDS 558.../601.../698.../798... uniquement

- Le réservoir de détergent est vide.
- Remplir.

Le témoin de contrôle du limiteur de température des gaz d'échappement s'allume

- Le serpentin de chauffage est entartré/encrassé ou la température des gaz d'échappement est trop élevée.
- Mettre l'interrupteur principal sur "0".
- Laisser refroidir l'appareil.
- Régler l'interrupteur principal sur "I".

L'appareil ne fonctionne pas

- Pas de tension secteur
- Contrôler le raccordement au réseau/le câble électrique.

L'appareil n'établit aucune pression

- Présence d'air dans le système
- Purger la pompe :
- Positionner la vanne de dosage du détergent sur "0".
- En gardant la poignée-pistolet ouverte, mettre plusieurs fois l'appareil hors et sous tension.
- En conservant la poignée-pistolet ouverte, tourner la tige de réglage (figure 6) en position d'ouverture et de fermeture (non valable pour HDS 551 C Eco).

Remarque : En démontant le flexible haute pression du raccord haute pression, le processus de purge est accéléré.

- Si le réservoir de détergent est vide, le remplir.
- Contrôler les raccords et les conduites.
- La pression est réglée sur MIN
- Régler la pression sur MAX.
- Le tamis de l'arrivée d'eau est encrassé
- Nettoyer le tamis.
- Le débit de l'alimentation en eau est trop faible
- Contrôler le débit de l'alimentation en eau (voir la section Caractéristiques techniques).

L'appareil présente un fuit, de l'eau s'écoule de l'appareil par le bas

- La pompe fuit.

Remarque : Une fuite de 3 gouttes/minute est autorisée.

- En cas de fuite plus importante, faire vérifier l'appareil par le service après-vente.

Lorsque la poignée-pistolet est fermée, l'appareil ne cesse de se mettre sous et hors tension

- Présence d'une fuite dans le système haute pression
- Vérifier l'absence de fuite au niveau du système haute pression et des raccords.

L'appareil n'aspire pas de détergent

HDS 558.../601.../698.../798... uniquement

- Laisser fonctionner l'appareil avec la vanne de dosage de détergent ouverte et l'alimentation en eau coupée jusqu'à ce que le réservoir à flotteur soit vide et que la pression retombe à "0".
- Ouvrir de nouveau l'arrivée d'eau.

Si la pompe n'aspire toujours pas de détergent, les causes peuvent en être les suivantes :

- Le filtre du tuyau d'aspiration du détergent est encrassé

- Nettoyer le filtre.

- Le clapet anti-retour est collé

Figure 11

- Démontez le tuyau de détergent et dévisser le clapet anti-retour à l'aide d'un objet non contondant.

HDS 551 C Eco uniquement

- La buse haute pression est montée
- Remplacer la buse haute pression par la buse basse pression fournie à la livraison ou régler la buse multiple sur "CHEM".
- Le filtre du tuyau d'aspiration du détergent est encrassé
- Nettoyer le filtre.

Le brûleur ne s'allume pas

- Le réservoir à combustible est vide
- Remplir.
- Manque d'eau
- Vérifier l'arrivée d'eau, contrôler les conduites, nettoyer le dispositif de sécurité en cas de manque d'eau.
- Le filtre à combustible est encrassé
- Remplacer le filtre à combustible.
- Sens de rotation incorrect. Lorsque le sens de rotation est correct, on sent un fort courant d'air sortant de l'ouverture d'échappement des gaz du brûleur.
- Vérifier le sens de rotation. Le cas échéant, faire remplacer le raccord par un électricien spécialisé.
- Absence d'étincelle d'allumage
- Si aucune étincelle d'allumage n'est visible à travers la vitre transparente lorsque l'appareil fonctionne, le faire contrôler par le service après-vente.

Lorsque l'appareil est utilisé avec de l'eau chaude, il n'atteint pas la température réglée

- La pression de service/le débit est trop élevé(e)
- ➔ Réduire la pression de service/le débit au moyen de la tige de réglage (figure 6).
- Le serpentín de chauffage est encrassé
- ➔ Faire nettoyer l'appareil par le service après-vente.

Si la panne ne peut être réparée, l'appareil doit être contrôlé par le service après-vente.

Garantie

Dans chaque pays, les conditions de garantie en vigueur sont celles publiées par notre société de distribution responsable. Nous éliminons gratuitement d'éventuelles pannes sur l'appareil au cours de la durée de la garantie, dans la mesure où une erreur de matériau ou de fabrication en sont la cause.

Accessoires et pièces de rechange

- Utiliser uniquement des accessoires et des pièces de rechange autorisés par le fabricant. Des accessoires et des pièces de rechange d'origine garantissent un fonctionnement sûr et parfait de l'appareil.
- Une sélection des pièces de rechange utilisées le plus se trouve à la fin du mode d'emploi.
- Plus information sur les pièces de rechange vous les trouverez sous www.kaercher.com sous le menu Service.

Déclaration de conformité CE

Nous certifions par la présente que la machine spécifiée ci-après répond de par sa conception et son type de construction ainsi que de par la version que nous avons mise sur le marché aux prescriptions fondamentales stipulées en matière de sécurité et d'hygiène par les directives européennes en vigueur. Toute modification apportée à la machine sans notre accord rend cette déclaration invalide.

Produit: Nettoyeur haute pression
Type: 1.169-xxx
Type: 1.170-xxx
Type: 1.173-xxx
Type: 1.174-xxx

Directives européennes en vigueur :

97/23/CE

2006/42/CE (+2009/127/CE)

2004/108/CE

2000/14/CE

Catégorie du groupement

II

Procédé de conformité

Module H

Serpentin de réchauffage

Teste de conformité Module H

Soupape de sûreté

Teste de conformité Art. 3 al. 3

bloc de commande

Teste de conformité Module H

des conduits divers

Teste de conformité Art. 3 al. 3

Normes harmonisées appliquées :

EN 60335-1

EN 60335-2-79

EN 55014-1: 2006 + A1: 2009

EN 55014-2: 1997 + A2: 2008

EN 61000-3-2: 2006 + A2: 2009

EN 62233: 2008

HDS 698 C, HDS 798 C:

EN 61000-3-3: 2006

HDS 501 C, HDS 558 C, HDS 601 C:

EN 61000-3-11: 2000

Nom du service désigné:

pour 97/23/EG

TÜV Rheinland Industrie Service GmbH

Am Grauen Stein

51105 Köln

N° d'identification 0035

Procédures d'évaluation de la conformité

2000/14/CE: Annexe V

Niveau de puissance acoustique dB(A)

HDS 551 C

Mesuré: 91

Garanté: 93

HDS 558 C

Mesuré: 90

Garanté: 92

HDS 601 C

Mesuré: 90

Garanté: 92

HDS 698 C

Mesuré: 91

Garanté: 92

HDS 798 C

Mesuré: 92

Garanté: 93

5.957-576

Les soussignés agissent sur ordre et sur procuration de la Direction commerciale.



H. Jenner
CEO



S. Reiser
Head of Approval

Responsable de la documentation:
S. Reiser

Alfred Kärcher GmbH Co. KG

Alfred-Kärcher-Str. 28 - 40

71364 Winnenden (Germany)

Téléphone : +49 7195 14-0

Télécopieur : +49 7195 14-2212

Winnenden, 2010/07/14

Caractéristiques techniques

		HDS 551 C Eco			
Raccordement au secteur					
Tension	V	220/230	240	240	220
Type de courant	Hz	1~ 50	1~ 50	1~ 50	1~ 60
Puissance de raccordement	kW	3,2	3,2	3,0	3,2
Protection (à action retardée)	A	16	15	13	16
Impédance du circuit maximale admissible	Ohms	(0.328+j 0.205)			
Arrivée d'eau					
Température d'alimentation (max.)	°C	30			
Débit d'alimentation (min.)	l/h (l/min)	700 (11,7)			
Hauteur d'aspiration à partir du réservoir ouvert (20 °C)	m	0,5			
Pression d'alimentation (max.)	MPa (bar)	0,6 (6)			
Performances					
Débit d'eau	l/h (l/min)	550 (9,2)	530 (8,8)	530 (8,8)	530 (8,8)
Pression de service de l'eau (avec buse standard)	MPa (bar)	13 (130)	13 (130)	12 (120)	13 (130)
Pression maximale de marche (clapet de sécurité)	MPa (bar)	14,3 (143)			
Débit du fonctionnement à vapeur	l/h (l/min)	--			
Pression de service max. du fonctionnement à vapeur (avec buse vapeur)	MPa (bar)	--			
N° de pièce de la buse vapeur	--	--			
Température de service max de l'eau chaude	°C	98			
Température de service du fonctionnement à vapeur	°C	--			
Aspiration de détergent	l/h (l/min)	0-20 (0-0,3)			
Puissance du brûleur	kW	47			
Force de réaction max. de la poignée-pistolet	N	24			
Taille d'injecteur	--	036			
Valeurs déterminées selon EN 60355-2-79					
Émission sonore					
Niveau de pression sonore L _{pA}	dB(A)	77			
Incertitude K _{pA}	dB(A)	2			
Niveau de pression sonore L _{WA} + incertitude K _{WA}	dB(A)	93			
Valeur de vibrations bras-main					
Poignée-pistolet	m/s ²	2,6			
Lance	m/s ²	2,3			
Incertitude K	m/s ²	1,0			
Carburants					
Combustible	--	Fuel EL ou diesel			
Quantité d'huile	l	0,5			
Types d'huile	--	Huile de moteur 15W40 (6.288-050)			
Dimensions et poids					
Longueur x largeur x hauteur	mm	940 x 600 x 740			
Poids sans accessoires	kg	80			
Réservoir à combustible	l	16			
Réservoir de détergent	l	8			

		HDS 558 C/CSX Eco		
Raccordement au secteur				
Tension	V	230	230	230
Type de courant	Hz	1~ 50	1~ 60	1~ 50
Puissance de raccordement	kW	3,2	3,2	2,2
Protection (à action retardée)	A	16	16	10
Impédance du circuit maximale admissible	Ohms	(0.348+j 0.218)		
Arrivée d'eau				
Température d'alimentation (max.)	°C	30		
Débit d'alimentation (min.)	l/h (l/min)	700 (11,7)		
Hauteur d'aspiration à partir du réservoir ouvert (20 °C)	m	0,5		
Pression d'alimentation (max.)	MPa (bar)	0,6 (6)		
Performances				
Débit d'eau	l/h (l/min)	280-550 (4,7-9,2)	280-550 (4,7-9,2)	280-530 (4,7-8,8)
Pression de service de l'eau (avec buse standard)	MPa (bar)	3,2-13 (32-130)	3,2-13 (32-130)	3,2-9 (32-90)
Pression maximale de marche (clapet de sécurité)	MPa (bar)	14,3 (143)		
Débit du fonctionnement à vapeur	l/h (l/min)	280 (4,7)		
Pression de service max. du fonctionnement à vapeur (avec buse vapeur)	MPa (bar)	3,2 (32)		
N° de pièce de la buse vapeur	--	2.885-045		
Température de service max de l'eau chaude	°C	98		
Température de service du fonctionnement à vapeur	°C	98-155		
Aspiration de détergent	l/h (l/min)	0-11 (0-0,2)		
Puissance du brûleur	kW	47		
Force de réaction max. de la poignée-pistolet	N	24		
Taille d'injecteur	--	034	038	045
Valeurs déterminées selon EN 60355-2-79				
Émission sonore				
Niveau de pression sonore L _{pA}	dB(A)	76		
Incertitude K _{pA}	dB(A)	2		
Niveau de pression sonore L _{WA} + incertitude K _{WA}	dB(A)	92		
Valeur de vibrations bras-main				
Poignée-pistolet	m/s ²	2,6		
Lance	m/s ²	2,3		
Incertitude K	m/s ²	1,0		
Carburants				
Combustible	--	Fuel EL ou diesel		
Quantité d'huile	l	0,5		
Types d'huile	--	Huile de moteur 15W40 (6.288-050)		
Dimensions et poids				
Longueur x largeur x hauteur	mm	940 x 600 x 740		
Poids sans accessoires	kg	84		
Réservoir à combustible	l	16		
Réservoir de détergent	l	8		

		HDS 558 C/CSX Eco		HDS 601 C Eco	
Raccordement au secteur					
Tension	V	240	220	240	100
Type de courant	Hz	1~ 50	1~ 60	1~ 50	1~ 50
Puissance de raccordement	kW	3,2	3,2	3,0	2,6
Protection (à action retardée)	A	15	16	13	30
Impédance du circuit maximale admissible	Ohms	(0.348+j 0.218)			
Arrivée d'eau					
Température d'alimentation (max.)	°C	30			
Débit d'alimentation (min.)	l/h (l/min)	700 (11,7)			
Hauteur d'aspiration à partir du réservoir ouvert (20 °C)	m	0,5			
Pression d'alimentation (max.)	MPa (bar)	0,6 (6)			
Performances					
Débit d'eau	l/h (l/min)	280-530 (4,7-8,8)	280-530 (4,7-8,8)	280-530 (4,7-8,8)	280-550 (4,7-9,2)
Pression de service de l'eau (avec buse standard)	MPa (bar)	3,2-13 (32-130)	3,2-13 (32-130)	3,2-12 (32-120)	3,2-9 (32-90)
Pression maximale de marche (clapet de sécurité)	MPa (bar)	14,3 (143)			
Débit du fonctionnement à vapeur	l/h (l/min)	280 (4,7)			
Pression de service max. du fonctionnement à vapeur (avec buse vapeur)	MPa (bar)	3,2 (32)			
N° de pièce de la buse vapeur	--	2.885-046	2.885-045	2.885-045	2.885-046
Température de service max de l'eau chaude	°C	98			
Température de service du fonctionnement à vapeur	°C	98-155			
Aspiration de détergent	l/h (l/min)	0-11 (0-0,2)			
Puissance du brûleur	kW	47			
Force de réaction max. de la poignée-pistolet	N	24			
Taille d'injecteur	--	034	034	034	041
Valeurs déterminées selon EN 60355-2-79					
Émission sonore					
Niveau de pression sonore L _{pA}	dB(A)	76			
Incertitude K _{pA}	dB(A)	2			
Niveau de pression sonore L _{WA} + incertitude K _{WA}	dB(A)	92			
Valeur de vibrations bras-main					
Poignée-pistolet	m/s ²	2,6			
Lance	m/s ²	2,3			
Incertitude K	m/s ²	1,0			
Carburants					
Combustible	--	Fuel EL ou diesel			
Quantité d'huile	l	0,5			
Types d'huile	--	Huile de moteur 15W40 (6.288-050)	Huile de moteur 15W40 (6.288-050)	Huile moteur 0W40 (6.288-219)	
Dimensions et poids					
Longueur x largeur x hauteur	mm	940 x 600 x 740			
Poids sans accessoires	kg	84			
Réservoir à combustible	l	16			
Réservoir de détergent	l	8			

		HDS 698 C/CSX Eco			
Raccordement au secteur					
Tension	V	380/400	230	230	220/380
Type de courant	Hz	3~ 50	3~ 50	3~ 60	3~ 60
Puissance de raccordement	kW	4,5	4,5	4,5	4,5
Protection (à action retardée)	A	16	16	16	16
Impédance du circuit maximale admissible	Ohms	--			
Arrivée d'eau					
Température d'alimentation (max.)	°C	30			
Débit d'alimentation (min.)	l/h (l/min)	900 (15)			
Hauteur d'aspiration à partir du réservoir ouvert (20 °C)	m	0,5			
Pression d'alimentation (max.)	MPa (bar)	0,6 (6)			
Performances					
Débit d'eau	l/h (l/min)	300-700 (5-11,7)			
Pression de service de l'eau (avec buse standard)	MPa (bar)	3,2-16 (32-160)			
Pression maximale de marche (clapet de sécurité)	MPa (bar)	17,6 (176)			
Débit du fonctionnement à vapeur	l/h (l/min)	300 (5)			
Pression de service max. du fonctionnement à vapeur (avec buse vapeur)	MPa (bar)	3,2 (32)			
N° de pièce de la buse vapeur	--	2.885-046			
Température de service max de l'eau chaude	°C	98			
Température de service du fonctionnement à vapeur	°C	98-155			
Aspiration de détergent	l/h (l/min)	0-12 (0-0,2)			
Puissance du brûleur	kW	50			
Force de réaction max. de la poignée-pistolet	N	34			
Taille d'injecteur	--	040			
Valeurs déterminées selon EN 60355-2-79					
Émission sonore					
Niveau de pression sonore L _{pA}	dB(A)	76			
Incertitude K _{pA}	dB(A)	1			
Niveau de pression sonore L _{WA} + incertitude K _{WA}	dB(A)	92			
Valeur de vibrations bras-main					
Poignée-pistolet	m/s ²	2,6			
Lance	m/s ²	2,3			
Incertitude K	m/s ²	1,0			
Carburants					
Combustible	--	Fuel EL ou diesel			
Quantité d'huile	l	0,6			
Types d'huile	--	Hypoïde SAE 90 (6.288-016)			
Dimensions et poids					
Longueur x largeur x hauteur	mm	940 x 600 x 740			
Poids sans accessoires	kg	94			
Réservoir à combustible	l	16			
Réservoir de détergent	l	8			

		HDS 798 C/CSX Eco				
Raccordement au secteur						
Tension	V	400	230	230	420	220/380
Type de courant	Hz	3~ 50	3~ 50	3~ 60	3~ 50	3~ 60
Puissance de raccordement	kW	5,6	5,6	5,6	5,6	5,6
Protection (à action retardée)	A	16	16	16	16	16
Impédance du circuit maximale admissible	Ohms	--				
Arrivée d'eau						
Température d'alimentation (max.)	°C	30				
Débit d'alimentation (min.)	l/h (l/min)	900 (15)				
Hauteur d'aspiration à partir du réservoir ouvert (20 °C)	m	0,5				
Pression d'alimentation (max.)	MPa (bar)	0,6 (6)				
Performances						
Débit d'eau	l/h (l/min)	360-750 (6-12,5)				
Pression de service de l'eau (avec buse standard)	MPa (bar)	3,2-17 (32-170)				
Pression maximale de marche (clapet de sécurité)	MPa (bar)	18,7 (187)				
Débit du fonctionnement à vapeur	l/h (l/min)	360 (6)				
Pression de service max. du fonctionnement à vapeur (avec buse vapeur)	MPa (bar)	3,2 (32)				
N° de pièce de la buse vapeur	--	2.885-039				
Température de service max de l'eau chaude	°C	98				
Température de service du fonctionnement à vapeur	°C	98-155				
Aspiration de détergent	l/h (l/min)	0-15 (0-0,3)				
Puissance du brûleur	kW	65				
Force de réaction max. de la poignée-pistolet	N	38				
Taille d'injecteur	--	043	043	045	043	043
Valeurs déterminées selon EN 60355-2-79						
Émission sonore						
Niveau de pression sonore L _{pA}	dB(A)	77				
Incertitude K _{pA}	dB(A)	1				
Niveau de pression sonore L _{WA} + incertitude K _{WA}	dB(A)	93				
Valeur de vibrations bras-main						
Poignée-pistolet	m/s ²	2,6				
Lance	m/s ²	2,3				
Incertitude K	m/s ²	1,0				
Carburants						
Combustible	--	Fuel EL ou diesel				
Quantité d'huile	l	0,6				
Types d'huile	--	Hypoïde SAE 90 (6.288-016)				
Dimensions et poids						
Longueur x largeur x hauteur	mm	940 x 600 x 740				
Poids sans accessoires	kg	94				
Réservoir à combustible	l	16				
Réservoir de détergent	l	8				

Essais périodiques

Indication: Les recommandations d'intervalles de contrôle des exigences natio-

nales respectives du pays d'exploitation doivent être respectées.

Contrôle effectué par :	Contrôle extérieure	Contrôle intérieure	contrôle de la stabilité
Nom	Signature du spécialiste/Date	Signature du spécialiste/Date	Signature du spécialiste/Date
Nom	Signature du spécialiste/Date	Signature du spécialiste/Date	Signature du spécialiste/Date
Nom	Signature du spécialiste/Date	Signature du spécialiste/Date	Signature du spécialiste/Date
Nom	Signature du spécialiste/Date	Signature du spécialiste/Date	Signature du spécialiste/Date
Nom	Signature du spécialiste/Date	Signature du spécialiste/Date	Signature du spécialiste/Date
Nom	Signature du spécialiste/Date	Signature du spécialiste/Date	Signature du spécialiste/Date



Prima di utilizzare l'apparecchio per la prima volta, leggere le presenti istruzioni originali, seguirle e conservarle per un uso futuro o in caso di rivendita dell'apparecchio.

- Prima di procedere alla prima messa in funzione leggere tassativamente le norme di sicurezza n. 5.951-949!
- Eventuali danni da trasporto vanno comunicati immediatamente al proprio rivenditore.
- Al momento del disimballaggio, controllare il contenuto della confezione.

Indice

Protezione dell'ambiente . . .	IT . . .	1
Simboli riportati nel manuale d'uso.	IT . . .	1
Descrizione generale	IT . . .	2
Simboli riportati sull'apparecchio.	IT . . .	2
Uso conforme a destinazione	IT . . .	2
Norme di sicurezza	IT . . .	3
Dispositivi di sicurezza	IT . . .	3
Messa in funzione	IT . . .	4
Uso.	IT . . .	6
Supporto.	IT . . .	9
Trasporto	IT . . .	9
Cura e manutenzione.	IT . . .	9
Guida alla risoluzione dei guasti	IT . . .	11
Garanzia.	IT . . .	13
Accessori e ricambi	IT . . .	13
Dichiarazione di conformità CE	IT . . .	14
Dati tecnici	IT . . .	15
Controlli ricorrenti	IT . . .	20

Protezione dell'ambiente

	Tutti gli imballaggi sono riciclabili. Gli imballaggi non vanno gettati nei rifiuti domestici, ma consegnati ai relativi centri di raccolta.
	Gli apparecchi dismessi contengono materiali riciclabili preziosi e vanno consegnati ai relativi centri di raccolta. Batterie, olio e sostanze simili non devono essere dispersi nell'ambiente. Si prega quindi di smaltire gli apparecchi dismessi mediante i sistemi di raccolta differenziata.

Sostanze quali olio per motori, gasolio, benzina o carburante diesel non devono essere dispersi nell'ambiente. Si prega pertanto di proteggere il suolo e di smaltire l'olio usato conformemente alle norme ambientali.

Avvertenze sui contenuti (REACH)

Informazioni aggiornate sui contenuti sono disponibili all'indirizzo:

www.kaercher.com/REACH

Simboli riportati nel manuale d'uso

Pericolo

Per un rischio imminente che determina lesioni gravi o la morte.

Attenzione

Per una situazione di rischio possibile che potrebbe determinare lesioni gravi o la morte.

Attenzione

Per una situazione di rischio possibile che potrebbe determinare danni leggeri a persone o cose.

Descrizione generale

Parti dell'apparecchio

Fig. 1

- 1 Cofano
- 2 Supporto per lancia
- 3 Foro di rabbocco per anticalcare (sotto il cofano) (non modello HDS 551 C Eco)
- 4 Indicatore livello olio
- 5 Manometro
- 6 Valvola di dosaggio e foro di rabbocco del detergente
- 7 Collegamento dell'acqua con filtro
- 8 Tubo flessibile alta pressione
- 9 Ruota pivottante con freno di stazionamento
- 10 Pistola a spruzzo
- 11 Regolazione pressione/portata della pistola a spruzzo
- 12 Lancia
- 13 Ugello ad alta pressione (acciaio inox)
- 14 Ugello vapore (ottone)
- 15 Alimentazione elettrica
- 16 Manovella per avvolgitubo (solo CSX)
- 17 Avvolgitubo (solo CSX)
- 18 Foro di rabbocco per combustibile
- 19 Targhetta
- 20 Vano accessori (ad es. ugello vapore) (sotto il cofano)
- 21 Chiusura cofano
- 22 Attacco alta pressione

Quadro di controllo

Fig. 2

- 1 Interruttore dell'apparecchio
- 2 Spia luminosa "mancanza carburante" (non modello HDS 551 C Eco)
- 3 Spia luminosa "anticalcare" (non modello HDS 551 C Eco)
- 4 Spia luminosa "stato di pronto"
- 5 Spia luminosa "detergente" (non modello HDS 551 C Eco)

- 6 Spia luminosa "limitatore termico gas di scarico"

Simboli riportati sull'apparecchio



Getti ad alta pressione possono risultare pericolosi se usati in modo improprio. Il getto non va mai puntato su persone, animali, equipaggiamenti elettrici attivi o sull'apparecchio stesso.

Solo modello HDS 551 C Eco

Secondo quanto prescritto dalle regolamentazioni in vigore è necessario che l'apparecchio non venga usato mai senza disgiuntore di rete sulla rete di acqua potabile. Utilizzare un idoneo disgiuntore di rete della ditta KÄRCHER oppure in alternativa un disgiuntore di rete secondo la normativa EN 12729 Tipo BA. L'acqua che scorre attraverso un separatore di sistema non è classificata come acqua potabile.



Attenzione

Collegare il sezionatore del sistema sempre all'alimentazione idrica, mai direttamente all'apparecchio!

Uso conforme a destinazione

Pulizia di: macchine, veicoli, edifici, attrezzi, facciate, terrazzi, attrezzi da giardinaggio ecc.

⚠ Pericolo

Rischio di lesioni! Per apparecchi impiegati presso stazioni di servizio o in altre zone di pericolo, osservare le disposizioni di sicurezza vigenti.

L'acqua di scarico contenente oli minerali non deve essere dispersa nel terreno, nelle acque o nelle canalizzazioni. La pulizia di motori e di sottoscocche va effettuata esclusivamente in luoghi provvisti di separatori d'olio.

Norme di sicurezza

- Rispettare le norme nazionali vigenti per pompe a getto liquido.
- Rispettare le norme nazionali vigenti per l'antinfortunistica. Le pompe a getto liquido devono essere controllate ad intervalli regolari ed il risultato del controllo deve essere registrato per iscritto.
- Il dispositivo di riscaldamento dell'apparecchio è un impianto di combustione. Gli impianti di combustione devono essere controllati ad intervalli regolari secondo le disposizioni nazionali vigenti in materia.
- Secondo le disposizioni nazionali in vigore è necessario che questa idropulitrice venga messa in funzione per la prima volta da una persona autorizzata. KÄRCHER ha già eseguito per Lei questa prima messa in funzione documentandola. La relativa documentazione è disponibile a richiesta presso il Vostro partner KÄRCHER. In caso di richiesta della documentazione si prega di tenere a portata di mano il codice pezzi ed il numero di fabbrica.
- Desideriamo ricordare che l'apparecchio deve essere sottoposto ad un controllo periodico da una persona autorizzata secondo quanto previsto dalle disposizioni nazionali. Si prega di rivolgersi al proprio partner KÄRCHER.

Dispositivi di sicurezza

I dispositivi di sicurezza servono alla protezione dell'utente e non devono essere disattivati o impiegati per scopi diversi da quelli indicati.

Valvola di troppopieno con due pressostati

Solo modelli HDS 558.../601.../698.../798...

- Riducendo la quantità d'acqua alla testata della pompa o agendo sulla regolazione Servopress la valvola di troppopieno si apre. Si verifica così un

reflusso di una certa quantità d'acqua verso il lato aspirazione della pompa.

- Chiudendo la pistola a spruzzo per il totale reflusso dell'acqua verso il lato aspirazione della pompa, il pressostato della valvola troppopieno spegne la pompa.
- Riaprendo la pistola a spruzzo, il pressostato della testata attiva nuovamente la pompa.

La valvola di troppopieno è impostata in fabbrica e sigillata. Interventi di regolazione sono da effettuarsi esclusivamente dal servizio assistenza clienti

Pressostato

Solo modello HDS 551 C Eco

- Il pressostato spegne l'apparecchio al momento della chiusura della pistola a spruzzo manuale e lo al momento dell'apertura.

Valvola di sicurezza

- La valvola di sicurezza si apre quando la valvola di troppopieno o il pressostato presentano guasti.

La valvola di sicurezza è impostata in fabbrica e sigillata. Interventi di regolazione sono da effettuarsi esclusivamente dal servizio assistenza clienti

Protezione mancanza acqua

- La protezione mancanza acqua impedisce l'attivazione del bruciatore in mancanza d'acqua.
- Un filtro impedisce allo sporco di depositarsi sulla protezione. Il filtro deve essere pulito regolarmente.

Salvamotore

- Il salvamotore interrompe il circuito elettrico quando il motore è sovraccarico.

Limitatore termico gas di scarico

- Il limitatore termico gas di scarico spegne l'apparecchio al raggiungimento di una temperatura eccessiva del gas di scarico.

Messa in funzione

⚠ **Attenzione**

Rischio di lesioni! L'apparecchio, le alimentazioni, il tubo flessibile alta pressione ed i collegamenti devono essere in perfetto stato. In caso contrario è vietato usare l'apparecchio.

→ Bloccare il freno di stazionamento.

Apertura/Chiusura cofano dell'apparecchio

→ Il cofano si apre spingendo verso il basso la chiusura del cofano con un giravite o una moneta, girando la stessa chiusura in senso antiorario. Per chiudere il cofano girare la chiusura in senso orario.

Controllare il livello dell'olio

Attenzione

In presenza di olio lattescente rivolgersi immediatamente al servizio assistenza clienti Kärcher.

→ Se il livello dell'olio si avvicina alla tacca "MIN" aggiungere olio fino a raggiungere la tacca "MAX".

→ Chiudere il bocchettone di riempimento olio.

Olio consigliato e quantità: vedi Dati tecnici.

Aggiungere anticalcare

Solo modelli HDS 558.../601.../698.../798...

Avviso: Troverete una confezione di anticalcare in dotazione.

- L'anticalcare impedisce la formazione di calcare sulla serpentina utilizzando acqua di rubinetto calcarea. L'anticalcare si aggiunge a gocce all'afflusso di acqua del serbatoio.
- Il dosaggio impostato in fabbrica corrisponde al valore di durezza media.
- Se la durezza dell'acqua è diversa, rivolgersi al servizio assistenza clienti Kärcher per adeguare l'apparecchio alle condizioni presenti in loco.

→ Aggiungere anticalcare.

Aggiungere combustibile

⚠ **Pericolo**

Rischio di esplosione! Aggiungere esclusivamente carburante diesel o gasolio leggero. Combustibili inidonei non possono essere utilizzati (benzina ecc.).

Attenzione

Non azionare mai l'apparecchio a serbatoio privo di combustibile. Si rischia di danneggiare permanentemente la pompa di alimentazione combustibile.

- Aggiungere combustibile
- Chiudere il tappo del serbatoio.
- Eliminare il carburante eventualmente fuoriuscito.

Aggiungere il detergente

Attenzione

Rischio di lesioni!

- Usare esclusivamente prodotti Kärcher.
- Non aggiungere solventi (benzina, acetone, diluente ecc.).
- Evitare il contatto con gli occhi o la pelle.
- Osservare le indicazioni in materia di sicurezza e le modalità d'uso fornite dal produttore del detergente.

Kärcher offre una gamma di pulizia e manutenzione personalizzata.

Il vostro rivenditore è a disposizione per qualsiasi ulteriore informazione.

→ Aggiungere il detergente

Montare la pistola a spruzzo manuale, la lancia, l'ugello ed il tubo flessibile di alta pressione

Fig. 12

- Collegare la lancia alla pistola a spruzzo.
- Stringere a mano l'avvitamento della lancia.
- Inserire l'ugello alta pressione nel dado di serraggio.
- Montare e stringere a fondo il dado di serraggio.

- Apparecchio senza avvolgitubo:
Collegare il tubo flessibile alta pressione all'attacco alta pressione dell'apparecchio.
- Apparecchio con avvolgitubo:
Collegare il tubo alta pressione alla pistola a spruzzo.

Apparecchio con avvolgitubo

- Inserire la manovella nel perno dell'avvolgitubo.
- Eliminare eventuali curvature del tubo flessibile alta pressione prima di srotolarlo: Girare la manovella in senso orario (direzione indicata dalla freccia).

Attenzione

Srotolare sempre completamente il tubo flessibile alta pressione.

Collegamento all'acqua

Collegamenti: vedi Dati tecnici.

- Collegare il tubo flessibile di alimentazione (lunghezza minima 7,5 m, diametro minimo 3/4") al collegamento dell'acqua dell'apparecchio e all'alimentazione di acqua (p.es. rubinetto).

Avviso: Il tubo flessibile di alimentazione non è in dotazione.

Aspirare l'acqua dal contenitore

Solo modelli HDS 558.../601.../698.../798...

Per aspirare l'acqua da un contenitore esterno provvedere alla seguente modifica:

Fig. 3

- Tirare verso l'alto il contenitore contenente l'anticalcare e rimuoverlo.
- Smontare il tubo flessibile di approvvigionamento del contenitore galleggianti e collocarlo sulla testata della pompa.

Fig. 4

- Allentare il collegamento dell'acqua presente sulla testata della pompa e girarlo di lato.
- Collegare il tubo flessibile di approvvigionamento alla testata della pompa.

- Collegare il tubo flessibile di aspirazione (diametro min. 3/4") con filtro (accessorio) al collegamento dell'acqua.
 - Livello max. di aspirazione: 0,5 m
 Prima dell'aspirazione acqua da parte della pompa provvedere alle seguenti operazioni:
 - Girare il regolatore di pressione/portata su "MAX".
 - Chiudere la valvola dosatrice del detergente.

⚠ Pericolo

Non aspirare mai acqua da contenitori d'acqua potabile. Non aspirare mai liquidi contenenti solventi come diluenti per vernici, benzina, olio o acqua non filtrata. Le guarnizioni dell'apparecchio non sono resistenti ai solventi. La nebbia di polverizzazione è altamente infiammabile, esplosiva e velenosa.

Allacciamento alla rete elettrica

- Valori di collegamento: vedi Dati tecnici e targhetta.
- Il collegamento elettrico va eseguito da un'elettricista qualificato e deve essere conforme alla norma IEC 60364-1.

⚠ Pericolo

Pericolo di scosse elettriche.

- *Prolunghe non adatte possono risultare pericolose. All'aperto utilizzare esclusivamente cavi prolunga omologati e relativamente contrassegnati aventi sezione sufficiente.*
- *Srotolare sempre completamente le prolunghe.*
- *La spina ed il collegamento del cavo prolunga utilizzato devono essere a tenuta d'acqua.*

Attenzione

Non superare il valore massimo d'impedenza di rete consentito per il punto d'allacciamento elettrico (vedi Dati tecnici). In caso di dubbi sull'impedenza di rete presente sul punto di collegamento si prega di contattare la propria azienda fornitrice di energia elettrica.

Solo modelli HDS 558.../698.../798...

Montaggio della spina:

- Il montaggio della spina deve essere effettuato dal servizio assistenza clienti Kärcher o da un elettricista specializzato.
- ➔ Posizionare l'interruttore dell'apparecchio su "0".
- ➔ Inserire la spina di alimentazione.

Attenzione

Verificare sempre il senso di rotazione del motore al momento del cambio della presa di corrente.

- Se il senso di rotazione è corretto, si percepisce un forte flusso di aria derivante dal foro di uscita gas di scarico del bruciatore.
- Se il senso di rotazione è errato, vedi "Guida alla risoluzione dei guasti - Bruciatore non si accende".

Uso

⚠ Pericolo

Rischio di esplosione!

Non nebulizzare alcun liquido infiammabile.

⚠ Pericolo

Rischio di lesioni! Non usare mai l'apparecchio senza la lancia montata. Accertarsi prima di ogni utilizzo che la lancia sia fissata correttamente. L'avvitamento della lancia deve essere stratto a mano.

Attenzione

Non azionare mai l'apparecchio a serbatoio privo di combustibile. Si rischia di danneggiare permanentemente la pompa di alimentazione combustibile.

Norme di sicurezza

⚠ Attenzione

Un uso prolungato dell'apparecchio può causare disturbi vascolari nelle mani, dovuti alle vibrazioni.

Non è possibile stabilire tempi generalizzati di utilizzo, dato che sono soggetti a diversi fattori:

- Predisposizione alla circolazione sanguigna insufficiente (dita spesso fredde e formicolio).
- Bassa temperatura d'ambiente. Indossare guanti caldi per proteggere le mani.
- Se un oggetto viene afferrato saldamente, la circolazione sanguigna può essere ostacolata.
- Un funzionamento interrotto da pause è meglio di un funzionamento continuo.

Consigliamo di effettuare una visita medica in caso di utilizzo regolare e continuo dell'apparecchio o se tali fenomeni si verificano ripetutamente (p.es. formicolio e dita fredde).

Sostituire l'ugello

⚠ Pericolo

Disattivare l'apparecchio prima di sostituire l'ugello ed azionare la pistola a spruzzo fino a completa depressurizzazione dell'apparecchio.

Accendere l'apparecchio

- ➔ Posizionare l'interruttore dell'apparecchio su "I".

La spia luminosa "Stato di pronto" si accende.

Avviso: Se durante il funzionamento si accendono le spie luminose "Mancanza carburante", "Anticalcare" o "Limitatore termico gas di scarico", è necessario spegnere immediatamente l'apparecchio ed eliminare il guasto (si veda Guida alla risoluzione dei guasti).

L'apparecchio si accende brevemente e si spegne al raggiungimento della pressione di esercizio.

Fig. 5

- ➔ Sbloccare il dispositivo di sicurezza della pistola a spruzzo (A).

L'apparecchio si riaccende al momento dell'attivazione della pistola a spruzzo.

Avviso: Se l'acqua non esce dall'ugello alta pressione, eliminare l'aria dalla pompa. Vedi capitolo "Guida alla risoluzione dei guasti - L'apparecchio non sviluppa pressione".

Regolare la temperatura di pulizia

→ Impostare l'interruttore dell'apparecchio alla temperatura desiderata.

Da 30 °C a 98 °C:

– Pulire con acqua calda.

Da 100 °C a 150 °C:

– Pulire con vapore.

→ Sostituire l'ugello alta pressione con l'ugello vapore (si veda "Funzionamento con vapore").

Impostare la pressione di esercizio e la portata

Solo modelli HDS 558.../601.../698.../798...

Regolazione Servopress:

→ Posizionare l'interruttore dell'apparecchio su "98°C" max.

Fig. 6

→ Portare la vite di regolazione in posizione di pressione massima di esercizio.

Fig. 5

– Impostare la pressione di esercizio e la portata girando la regolazione continua di pressione/portata (B) della pistola a spruzzo manuale (+/-).

⚠ Pericolo

Durante la regolazione della pressione/portata accertarsi che l'avvitamento della lancia non si stacchi.

Avviso: Impostare la pressione dell'apparecchio, se si vuole lavorare a pressione ridotta per periodi più lunghi. (vedi fig. 6).

Funzionamento con detergente

- Per salvaguardare l'ambiente non eccedere nell'uso di prodotti detergenti.
- Il detergente deve essere adatto alla superficie da pulire.

Solo modelli HDS 558.../601.../698.../798...

→ Regolare la concentrazione del detergente in base alle indicazioni del produttore usando la valvola dosatrice del detergente.

0 = lavorare senza detergente

Regolazione del dosaggio	Concentrazione
1	0,25 %
2	1,00 %
3	1,25 %
4	1,50 %
5	1,75 %
6	2,00 %

Avviso: Valori indicativi sul quadro di comando a pressione massima di esercizio.

Solo modello HDS 551 C Eco

→ Sostituire l'ugello alta pressione con l'ugello bassa pressione (in dotazione) oppure portare il diffusore su posizione "CHEM".

Fig. 9

- Togliere il tubo flessibile di aspirazione detergente
- Girando il filtro si può ottenere un dosaggio grossolano del detergente.

Pulizia

→ Adattare la pressione, la temperatura e la concentrazione del detergente alla superficie da pulire.

Avviso: Puntare il getto alta pressione da una distanza piuttosto elevata, per evitare danni derivanti da eccessiva pressione.

Lavorare con l'ugello alta pressione

E' l'angolo di spruzzo a determinare l'efficacia del getto alta pressione. L'ugello normalmente impiegato è quello a getto piatto 25° (in dotazione).

Gli ugelli consigliati possono essere forniti a titolo di accessori

– Per lo sporco più resistente

Ugello a getto pieno 0°

– Per superfici delicate e sporco facile

Ugello a getto piatto 40°

– Per lo sporco più resistente e spesso

Fresa per lo sporco

– Ugello con angolo di spruzzo regolabile che si adatta a qualsiasi tipo di pulizia

Ugello ad angolo vario

Metodo di pulizia consigliato

- Sciogliere lo sporco:
- Spruzzare misuratamente il detergente e lasciarlo agire per 1 ...5 minuti. Non lasciare che il prodotto asciughi sulla superficie.
- Togliere lo sporco:
- Sciacquare lo sporco sciolto con il getto alta pressione.

Funzionamento con acqua fredda

Pulire lo sporco facile, sciacqui: attrezzi da giardinaggio, terrazzi, utensili ecc.

- Impostare la pressione di esercizio desiderata
- Posizionare l'interruttore dell'apparecchio su "I".

Funzionamento con acqua calda

⚠ **Pericolo**

Pericolo di scottature!

- Impostare l'interruttore dell'apparecchio alla temperatura desiderata.

Si consigliano le seguenti temperature:

- Sporco facile
30-50 °C
- Sporco proteico, p.es. nell'industria alimentare
60 °C max.
- Pulizia di automobili o di macchinari
60-90 °C

Funzionamento con vapore

Solo modelli HDS 558.../601.../698.../798...

⚠ **Pericolo**

Pericolo di scottature! Se la temperatura di esercizio supera i 98 °C, la pressione di esercizio non deve essere maggiore di 3,2 MPa (32 bar).

Bisogna perciò assolutamente provvedere a:



- **Sostituire l'ugello alta pressione (acciaio inossidabile) con l'ugello vapore (ottone, N. pezzo vedi Dati tecnici).**

- aprire completamente il regolatore della pressione e della portata posto sulla pistola a spruzzo (segno +).
Vedi fig. 5 (B).
- Impostare la pressione di lavoro dell'apparecchio al minimo.
(vedi fig. 6).
- Posizionare l'interruttore dell'apparecchio su "100 °C" min.

⚠ **Pericolo**

Pericolo di scottature!

Si consigliano le seguenti temperature:

- Decerazione, sporco molto grasso
100-110 °C
- Scongellazione di materiale inerte, pulizia facciate
fino a 140 °C

Dopo il funzionamento con il detergente

- Posizionare la valvola di dosaggio del detergente (HDS 558.../601.../698.../798...) o il filtro del tubo di aspirazione detergente (HDS 551 C Eco) su "0".
- Posizionare l'interruttore dell'apparecchio su "I".
- Sciacquare l'apparecchio per almeno un minuto con la pistola a spruzzo aperta.

Spegnere l'apparecchio

⚠ **Pericolo**

Pericolo di scottature causate da acqua calda! Dopo il funzionamento con acqua calda o vapore aggiungere acqua fredda e mettere in moto l'apparecchio (pistola aperta) per almeno due minuti, in modo che si possa raffreddare.

- Posizionare l'interruttore dell'apparecchio su "0".
- Chiudere l'alimentazione dell'acqua.
- Azionare la pompa agendo sull'interruttore dell'apparecchio (per ca. 5 secondi).
- Non estrarre mai la spina di alimentazione dalla presa con le mani bagnate.
- Staccare il collegamento acqua.

- Azionare la pistola a spruzzo fino a completa depressurizzazione dell'apparecchio.
- Bloccare il dispositivo di sicurezza della pistola a spruzzo, Fig. 5 (A).

Deposito dell'apparecchio

- Innestare la lancia nel supporto del cofano.
- Arrotolare sia il tubo flessibile alta pressione che il cavo elettrico. Depositarli negli appositi supporti.

Apparecchio con avvolgitubo:

- Stendere per il lungo il tubo flessibile alta pressione prima di avvolgerlo.
- Girare la manovella in senso orario (direzione indicata dalla freccia).

Avviso: Evitare strozzature del tubo flessibile alta pressione e del cavo elettrico.

Antigelo

Attenzione

Apparecchi non completamente svuotati possono essere danneggiati dal gelo.

- Collocare l'apparecchio in un luogo protetto dal gelo.

Se l'apparecchio è collegato ad un camino, è importante osservare quanto segue:

Attenzione

Pericolo di danneggiamento causata dall'aria fredda proveniente dal camino.

- Staccare l'apparecchio dal camino in caso di temperature esterni inferiori a 0°C.

Se non si dispone di luoghi protetti dal gelo, mettere a riposo l'apparecchio.

Fermo dell'impianto

In caso di lunghi periodi di fermo o se non si dispone di luoghi protetti dal gelo:

- Svuotare l'acqua
- Sciacquare l'interno dell'apparecchio con antigelo.
- Svuotare il serbatoio detergente.

Svuotare l'acqua

- Svitare sia il tubo di alimentazione acqua, sia il tubo alta pressione.

- Svitare il tubo di approvvigionamento sul fondo della caldaia e svuotare completamente la serpentina.
- Mettere in moto l'apparecchio (max. 1 minuto) fino a completo svuotamento della pompa e delle condutture.

Apparecchio con avvolgitubo:

- Svitare entrambe le condutture poste sul fondo della caldaia.
- Svitare l'ugello dalla lancia e attivare la pistola a spruzzo.
- Svuotare completamente la serpentina e l'avvolgitubo.

Sciacquare l'interno dell'apparecchio con antigelo

Avviso: Osservare le disposizioni fornite dal produttore dell'antigelo.

- Versare un antigelo commerciale nel contenitore galleggiante.
- Accendere l'apparecchio (senza bruciatore), finché non è completamente pulito.

Ciò assicura anche una certa protezione anticorrosione.

Supporto

Attenzione

Pericolo di lesioni e di danneggiamento! Rispettare il peso dell'apparecchio durante la conservazione.

Trasporto

Attenzione

Pericolo di lesioni e di danneggiamento! Rispettare il peso dell'apparecchio durante il trasporto.

- Per il trasporto in veicoli, assicurare l'apparecchio secondo le direttive in vigore affinché non possa scivolare e ribaltarsi.

Cura e manutenzione

⚠ Pericolo

Pericolo di lesioni causato dall'azionamento accidentale dell'apparecchio e da scosse elettriche.

Disattivare l'apparecchio ed estrarre la spina di alimentazione prima di effettuare interventi sull'apparecchio.

- Posizionare l'interruttore dell'apparecchio su "0".
- Chiudere l'alimentazione dell'acqua.
- Azionare la pompa agendo sull'interruttore dell'apparecchio (per ca. 5 secondi).
- Non estrarre mai la spina di alimentazione dalla presa con le mani bagnate.
- Staccare il collegamento acqua.
- Azionare la pistola a spruzzo fino a completa depressurizzazione dell'apparecchio.
- Bloccare il dispositivo di sicurezza della pistola a spruzzo, Fig. 5 (A).
- Lasciare raffreddare l'apparecchio.

Il vostro fornitore Kärcher sarà lieto di informarvi sulle procedure di controlli periodici di sicurezza o sulla stipulazione di contratti di manutenzione.

Intervalli di manutenzione

Ogni settimana

- Pulire il filtro del collegamento acqua.
- Controllare il livello dell'olio.

Attenzione

In presenza di olio lattescente rivolgersi immediatamente al servizio assistenza clienti Kärcher.

Una volta al mese

- Pulire il filtro della protezione mancanza acqua.
- Pulire il filtro posto sul tubo flessibile di aspirazione detergente.

Dopo 500 ore di funzionamento e almeno una volta all'anno

- Effettuare il cambio dell'olio.

Almeno ogni 5 anni

- Eseguire un controllo della pressione secondo le indicazioni del produttore.

Lavori di manutenzione

Pulire il filtro del collegamento acqua.

- Togliere il filtro.

- Immergere il filtro in acqua, quindi pulirlo e riposizionarlo.

Pulire il filtro della protezione mancanza acqua.

Fig. 7

- Allentare il dado di serraggio e rimuovere il tubo flessibile.

Fig. 8

- Togliere il filtro.

Avviso: Se necessario, avvitare la vite M8 (ca. 5 mm) per estrarre il filtro.

- Immergere il filtro in acqua e pulirlo.
- Inserire il filtro.
- Rimontare il tubo flessibile.
- Stringere a fondo il dado di serraggio.

Pulire il filtro del tubo flessibile di aspirazione detergente.

Fig. 9

- Togliere il tubo flessibile di aspirazione detergente
- Immergere il filtro in acqua, quindi pulirlo e riposizionarlo.

Effettuare il cambio dell'olio.

Fig. 10

- Preparare un contenitore di raccolta olio da 1 litro.

Consigliamo: Il canale di scolo può essere realizzato tagliando un contenitore RM 110.

- Preparare il canale di scolo.
- Allentare la vite di scarico.
- Scaricare l'olio nel contenitore di raccolta usando il canale di scolo.

Smaltire l'olio usato conformemente alle norme ambientali o consegnarlo presso un centro di raccolta.

- Riavvitare la vite di scarico.
- Aggiungere gradualmente l'olio fino a raggiungere la tacca "MAX".

Avviso: Le bolle d'aria devono poter defluire.

Olio consigliato e quantità: vedi Dati tecnici.

Guida alla risoluzione dei guasti

⚠ Pericolo

Pericolo di lesioni causato dall'azionamento accidentale dell'apparecchio e da scosse elettriche.

Disattivare l'apparecchio ed estrarre la spina di alimentazione prima di effettuare interventi sull'apparecchio.

La spia luminosa "mancanza carburante" è accesa

Solo modelli HDS 558.../601.../698.../798...

- Il serbatoio di combustibile è vuoto.
- ➔ Riempirlo.

La spia luminosa "stato di pronto" si spegne

- Il motore è sovraccarico o surriscaldato
- ➔ Posizionare l'interruttore dell'apparecchio su "0" e farle raffreddare il motore per 5 minuti.
- ➔ Se il guasto persiste, rivolgersi al servizio di assistenza clienti per un controllo.

La spia luminosa "anticalcare" è accesa

Solo modelli HDS 558.../601.../698.../798...

- Il contenitore antigelo è vuoto. Per ragioni tecniche, il contenitore ne contiene sempre una quantità minima.
- ➔ Riempirlo.
- Gli elettrodi del contenitore sono sporchi
- ➔ Pulire gli elettrodi.

La spia luminosa "detergente" si accende

Solo modelli HDS 558.../601.../698.../798...

- Il serbatoio detergente è vuoto.
- ➔ Riempirlo.

La spia luminosa "limitatore termico gas di scarico" è accesa

- La serpentina presenta formazioni di calcare/fuliggine o la temperatura di scarico è troppo elevata
- ➔ Posizionare l'interruttore dell'apparecchio su "0".
- ➔ Lasciare raffreddare l'apparecchio.
- ➔ Posizionare l'interruttore dell'apparecchio su "I".

L'apparecchio non funziona

- Mancanza tensione di rete
- ➔ Controllare il collegamento e l'alimentazione.

L'apparecchio non sviluppa pressione

- Presenza di aria nel sistema
Eliminare l'aria dalla pompa:
- ➔ Impostare la valvola di dosaggio detergente su "0".
- ➔ Accendere e spegnere l'apparecchio più volte (pistola a spruzzo manuale aperta) agendo sull'interruttore dell'apparecchio.
- ➔ Aprire e chiudere le vite di regolazione (Fig. 6) a pistola a spruzzo manuale aperta (eccetto modello HDS 551 C Eco).

Avviso: Togliendo il tubo flessibile alta pressione dall'attacco alta pressione si accelera lo spurgo dell'aria.

- ➔ Riempire il serbatoio detergente quando è vuoto.
- ➔ Controllare gli attacchi e le condutture.
- La pressione è impostata su "MIN".
- ➔ Impostare la pressione su "MAX".
- Il filtro del collegamento dell'acqua è sporco
- ➔ Pulire il filtro.
- Quantità di afflusso di acqua insufficiente
- ➔ Verificare la quantità di afflusso di acqua (vedi Dati tecnici).

L'apparecchio perde acqua, la quale fuoriesce dal fondo

- La pompa non è a tenuta stagna
- Avviso:** 3 gocce/minuto rappresentano il valore massimo accettabile.
- ➔ Quando si verificano perdite di maggiore entità, rivolgersi al servizio di assistenza clienti per un controllo.

L'apparecchio continua ad accendersi e spegnersi (pistola a spruzzo chiusa)

- Perdita del sistema ad alta pressione
- ➔ Verificare che il sistema ad alta pressione e gli attacchi siano a tenuta stagna.

L'apparecchio non aspira il detergente

Solo modelli HDS 558.../601.../698.../798...

- ➔ Azionare l'apparecchio fino ad ottenere il completo svuotamento del contenitore galleggiante ed un valore di pressione pari a "0". La valvola di dosaggio del detergente e l'approvvigionamento dell'acqua devono essere chiuse.

- ➔ Riaprire l'alimentazione di acqua.

In seguito elenchiamo le ragioni per le quali la pompa potrebbe non aspirare il detergente:

- Il filtro del tubo flessibile di aspirazione detergente è sporco.

- ➔ Pulire il filtro.

- Valvola di non ritorno incollata

Fig. 11

- ➔ Togliere il tubo flessibile di aspirazione detergente e staccare la valvola di non ritorno aiutandosi con un oggetto smussato.

Solo modello HDS 551 C Eco

- Presenza dell'ugello alta pressione
- ➔ Sostituire l'ugello alta pressione con l'ugello bassa pressione (in dotazione) oppure portare il diffusore su posizione "CHEM".

- Il filtro del tubo flessibile di aspirazione detergente è sporco.

- ➔ Pulire il filtro.

Brucciato non si accende

- Il serbatoio di combustibile è vuoto.

- ➔ Riempirlo.

- Mancanza di acqua

- ➔ Controllare il collegamento dell'acqua e le condutture, pulire la protezione mancanza acqua.

- Filtro combustibile sporco

- ➔ Sostituire il filtro combustibile.

- Il senso di rotazione è scorretto. Se il senso di rotazione è corretto, si percepisce un forte flusso di aria derivante dal foro di uscita gas di scarico del bruciatore.

- ➔ Controllare il senso di rotazione. Eventualmente far sostituire il collegamento da un elettricista specializzato.

- Nessuna scintilla di accensione

- ➔ Se durante il funzionamento la scintilla d'accensione non è visibile dal vetro d'ispezione, rivolgersi al servizio di assistenza clienti per un controllo.

La temperatura impostata non viene raggiunta durante il funzionamento con acqua calda

- Pressione di esercizio/portata hanno valori troppo elevati

- ➔ Ridurre la pressione di esercizio/portata con l'aiuto della vite di regolazione (Fig. 6).

- Serpentina presenta formazioni di fuliggine

- ➔ Far rimuovere la fuliggine da un servizio di assistenza clienti.

Se il guasto persiste, rivolgersi al servizio di assistenza clienti per un controllo.

Garanzia

In tutti i paesi sono valide le condizioni di garanzia pubblicate dalla nostra società di vendita competente. Entro il termine di garanzia eliminiamo gratuitamente gli eventuali guasti all'apparecchio, se causati da un difetto di materiale o di produzione.

Accessori e ricambi

- Impiegare esclusivamente accessori e ricambi autorizzati dal produttore. Accessori e ricambi originali garantiscono che l'apparecchio possa essere impiegato in modo sicuro e senza disfunzioni.
- La lista dei pezzi di ricambio più comuni è riportata alla fine del presente manuale d'uso.
- Maggiori informazioni sulle parti di ricambio sono reperibili al sito www.kaercher.com alla voce "Service".

Dichiarazione di conformità CE

Con la presente si dichiara che la macchina qui di seguito indicata, in base alla sua concezione, al tipo di costruzione e nella versione da noi introdotta sul mercato, è conforme ai requisiti fondamentali di sicurezza e di sanità delle direttive CE. In caso di modifiche apportate alla macchina senza il nostro consenso, la presente dichiarazione perde ogni validità.

Prodotto: Idropulitrice

Modelo: 1.169-xxx

Modelo: 1.170-xxx

Modelo: 1.173-xxx

Modelo: 1.174-xxx

Direttive CE pertinenti

97/23/CE

2006/42/CE (+2009/127/CE)

2004/108/CE

2000/14/CE

Categoria del gruppo costruttivo

II

Procedura di conformità

Modulo H

Serpentina

Valutazione conformità modulo H

Valvola di sicurezza

Valutazione conformità Art. 3 par. 3

Unità di controllo

Valutazione conformità modulo H

Altre tubazioni

Valutazione conformità Art. 3 par. 3

Norme armonizzate applicate

EN 60335-1

EN 60335-2-79

EN 55014-1: 2006 + A1: 2009

EN 55014-2: 1997 + A2: 2008

EN 61000-3-2: 2006 + A2: 2009

EN 62233: 2008

HDS 698 C, HDS 798 C:

EN 61000-3-3: 2006

HDS 501 C, HDS 558 C, HDS 601 C:

EN 61000-3-11: 2000

Nome dell'ente nominato:

per 97/23/EG

TÜV Rheinland Industrie Service GmbH

Am Grauen Stein

51105 Köln

Codice di identificazione 0035

Procedura di valutazione della conformità applicata

2000/14/CE: Allegato V

Livello di potenza sonora dB(A)

HDS 551 C

Misurato: 91

Garantito: 93

HDS 558 C

Misurato: 90

Garantito: 92

HDS 601 C

Misurato: 90

Garantito: 92

HDS 698 C

Misurato: 91

Garantito: 92

HDS 798 C

Misurato: 92

Garantito: 93

5.957-576

I firmatari agiscono su incarico e con la procura dell'amministrazione.



H. Jenner
CEO



S. Reiser
Head of Approval

Responsabile della documentazione:
S. Reiser

Alfred Kärcher GmbH & Co. KG

Alfred-Kärcher-Str. 28 - 40

71364 Winnenden (Germany)

Tel.: +49 7195 14-0

Fax: +49 7195 14-2212

Winnenden, 2010/07/14

Dati tecnici

		HDS 551 C Eco			
Collegamento alla rete					
Tensione	V	220/230	240	240	220
Tipo di corrente	Hz	1~ 50	1~ 50	1~ 50	1~ 60
Potenza allacciata	kW	3,2	3,2	3,0	3,2
Protezione (ritardo di fusibile)	A	16	15	13	16
Massima impedenza di rete consentita	Ohm	(0.328+j 0.205)			
Collegamento idrico					
Temperatura in entrata (max.)	°C	30			
Portata (min.)	l/h (l/min)	700 (11,7)			
Livello di aspirazione da contenitori aperti (20°C)	m	0,5			
Pressione in entrata (max.)	MPa (bar)	0,6 (6)			
Prestazioni					
Portata acqua	l/h (l/min)	550 (9,2)	530 (8,8)	530 (8,8)	530 (8,8)
Pressione di esercizio - acqua (con ugello standard)	MPa (bar)	13 (130)	13 (130)	12 (120)	13 (130)
Sovrapressione massima (valvola di sicurezza)	MPa (bar)	14,3 (143)			
Portata, funzionamento a vapore	l/h (l/min)	--			
Pressione max. di esercizio, funzionamento a vapore (con ugello a vapore)	MPa (bar)	--			
Codice componente ugello vapore	--	--			
Quantità max. operativa funzionamento ad acqua calda	°C	98			
Temperatura di esercizio, funzionamento a vapore	°C	--			
Aspirazione detergente	l/h (l/min)	0-20 (0-0,3)			
Potenza bruciatore	kW	47			
Max. forza repulsiva pistola a spruzzo (max.)	N	24			
Misura degli ugelli	--	036			
Valori rilevati secondo EN 60355-2-79					
Emissione sonora					
Pressione acustica L _{pA}	dB(A)	77			
Dubbio K _{pA}	dB(A)	2			
Pressione acustica L _{WA} + Dubbio K _{WA}	dB(A)	93			
Valore di vibrazione mano-braccio					
Pistola a spruzzo	m/s ²	2,6			
Lancia	m/s ²	2,3			
Dubbio K	m/s ²	1,0			
Carburante e sostanze aggiuntive					
Combustibile	--	Gasolio EL o Diesel			
Quantità olio	l	0,5			
Tipo di olio:	--	Olio motore 15W40 (6.288-050)			
Dimensioni e pesi					
Lunghezza x larghezza x Altezza	mm	940 x 600 x 740			
Peso senza accessori	kg	80			
Serbatoio combustibile	l	16			
Serbatoio detergente	l	8			

		HDS 558 C/CSX Eco		
Collegamento alla rete				
Tensione	V	230	230	230
Tipo di corrente	Hz	1~ 50	1~ 60	1~ 50
Potenza allacciata	kW	3,2	3,2	2,2
Protezione (ritardo di fusibile)	A	16	16	10
Massima impedenza di rete consentita	Ohm	(0.348+j 0.218)		
Collegamento idrico				
Temperatura in entrata (max.)	°C	30		
Portata (min.)	l/h (l/min)	700 (11,7)		
Livello di aspirazione da contenitori aperti (20°C)	m	0,5		
Pressione in entrata (max.)	MPa (bar)	0,6 (6)		
Prestazioni				
Portata acqua	l/h (l/min)	280-550 (4,7-9,2)	280-550 (4,7-9,2)	280-530 (4,7-8,8)
Pressione di esercizio - acqua (con ugello standard)	MPa (bar)	3,2-13 (32-130)	3,2-13 (32-130)	3,2-9 (32-90)
Sovrapressione massima (valvola di sicurezza)	MPa (bar)	14,3 (143)		
Portata, funzionamento a vapore	l/h (l/min)	280 (4,7)		
Pressione max. di esercizio, funzionamento a vapore (con ugello a vapore)	MPa (bar)	3,2 (32)		
Codice componente ugello vapore	--	2.885-045		
Quantità max. operativa funzionamento ad acqua calda	°C	98		
Temperatura di esercizio, funzionamento a vapore	°C	98-155		
Aspirazione detergente	l/h (l/min)	0-11 (0-0,2)		
Potenza bruciatore	kW	47		
Max. forza repulsiva pistola a spruzzo (max.)	N	24		
Misura degli ugelli	--	034	038	045
Valori rilevati secondo EN 60355-2-79				
Emissione sonora				
Pressione acustica L _{pA}	dB(A)	76		
Dubbio K _{pA}	dB(A)	2		
Pressione acustica L _{WA} + Dubbio K _{WA}	dB(A)	92		
Valore di vibrazione mano-braccio				
Pistola a spruzzo	m/s ²	2,6		
Lancia	m/s ²	2,3		
Dubbio K	m/s ²	1,0		
Carburante e sostanze aggiuntive				
Combustibile	--	Gasolio EL o Diesel		
Quantità olio	l	0,5		
Tipo di olio:	--	Olio motore 15W40 (6.288-050)		
Dimensioni e pesi				
Lunghezza x larghezza x Altezza	mm	940 x 600 x 740		
Peso senza accessori	kg	84		
Serbatoio combustibile	l	16		
Serbatoio detergente	l	8		

		HDS 558 C/CSX Eco		HDS 601 C Eco	
Collegamento alla rete					
Tensione	V	240	220	240	100
Tipo di corrente	Hz	1~ 50	1~ 60	1~ 50	1~ 50
Potenza allacciata	kW	3,2	3,2	3,0	2,6
Protezione (ritardo di fusibile)	A	15	16	13	30
Massima impedenza di rete consentita	Ohm	(0.348+j 0.218)			
Collegamento idrico					
Temperatura in entrata (max.)	°C	30			
Portata (min.)	l/h (l/min)	700 (11,7)			
Livello di aspirazione da contenitori aperti (20°C)	m	0,5			
Pressione in entrata (max.)	MPa (bar)	0,6 (6)			
Prestazioni					
Portata acqua	l/h (l/min)	280-530 (4,7-8,8)	280-530 (4,7-8,8)	280-530 (4,7-8,8)	280-550 (4,7-9,2)
Pressione di esercizio - acqua (con ugello standard)	MPa (bar)	3,2-13 (32-130)	3,2-13 (32-130)	3,2-12 (32-120)	3,2-9 (32-90)
Sovrapressione massima (valvola di sicurezza)	MPa (bar)	14,3 (143)			
Portata, funzionamento a vapore	l/h (l/min)	280 (4,7)			
Pressione max. di esercizio, funzionamento a vapore (con ugello a vapore)	MPa (bar)	3,2 (32)			
Codice componente ugello vapore	--	2.885-046	2.885-045	2.885-045	2.885-046
Quantità max. operativa funzionamento ad acqua calda	°C	98			
Temperatura di esercizio, funzionamento a vapore	°C	98-155			
Aspirazione detergente	l/h (l/min)	0-11 (0-0,2)			
Potenza bruciatore	kW	47			
Max. forza repulsiva pistola a spruzzo (max.)	N	24			
Misura degli ugelli	--	034	034	034	041
Valori rilevati secondo EN 60355-2-79					
Emissione sonora					
Pressione acustica L _{pA}	dB(A)	76			
Dubbio K _{pA}	dB(A)	2			
Pressione acustica L _{WA} + Dubbio K _{WA}	dB(A)	92			
Valore di vibrazione mano-braccio					
Pistola a spruzzo	m/s ²	2,6			
Lancia	m/s ²	2,3			
Dubbio K	m/s ²	1,0			
Carburante e sostanze aggiuntive					
Combustibile	--	Gasolio EL o Diesel			
Quantità olio	l	0,5			
Tipo di olio:	--	Olio motore 15W40 (6.288-050)	Olio motore 15W40 (6.288-050)	Olio motore 0W40 (6.288-219)	
Dimensioni e pesi					
Lunghezza x larghezza x Altezza	mm	940 x 600 x 740			
Peso senza accessori	kg	84			
Serbatoio combustibile	l	16			
Serbatoio detergente	l	8			

		HDS 698 C/CSX Eco			
Collegamento alla rete					
Tensione	V	380/400	230	230	220/380
Tipo di corrente	Hz	3~ 50	3~ 50	3~ 60	3~ 60
Potenza allacciata	kW	4,5	4,5	4,5	4,5
Protezione (ritardo di fusibile)	A	16	16	16	16
Massima impedenza di rete consentita	Ohm	--			
Collegamento idrico					
Temperatura in entrata (max.)	°C	30			
Portata (min.)	l/h (l/min)	900 (15)			
Livello di aspirazione da contenitori aperti (20°C)	m	0,5			
Pressione in entrata (max.)	MPa (bar)	0,6 (6)			
Prestazioni					
Portata acqua	l/h (l/min)	300-700 (5-11,7)			
Pressione di esercizio - acqua (con ugello standard)	MPa (bar)	3,2-16 (32-160)			
Sovrapressione massima (valvola di sicurezza)	MPa (bar)	17,6 (176)			
Portata, funzionamento a vapore	l/h (l/min)	300 (5)			
Pressione max. di esercizio, funzionamento a vapore (con ugello a vapore)	MPa (bar)	3,2 (32)			
Codice componente ugello vapore	--	2.885-046			
Quantità max. operativa funzionamento ad acqua calda	°C	98			
Temperatura di esercizio, funzionamento a vapore	°C	98-155			
Aspirazione detergente	l/h (l/min)	0-12 (0-0,2)			
Potenza bruciatore	kW	50			
Max. forza repulsiva pistola a spruzzo (max.)	N	34			
Misura degli ugelli	--	040			
Valori rilevati secondo EN 60355-2-79					
Emissione sonora					
Pressione acustica L_{pA}	dB(A)	76			
Dubbio K_{pA}	dB(A)	1			
Pressione acustica L_{WA} + Dubbio K_{WA}	dB(A)	92			
Valore di vibrazione mano-braccio					
Pistola a spruzzo	m/s ²	2,6			
Lancia	m/s ²	2,3			
Dubbio K	m/s ²	1,0			
Carburante e sostanze aggiuntive					
Combustibile	--	Gasolio EL o Diesel			
Quantità olio	l	0,6			
Tipo di olio:	--	Hypoid SAE 90 (6.288-016)			
Dimensioni e pesi					
Lunghezza x larghezza x Altezza	mm	940 x 600 x 740			
Peso senza accessori	kg	94			
Serbatoio combustibile	l	16			
Serbatoio detergente	l	8			

		HDS 798 C/CSX Eco				
Collegamento alla rete						
Tensione	V	400	230	230	420	220/380
Tipo di corrente	Hz	3~ 50	3~ 50	3~ 60	3~ 50	3~ 60
Potenza allacciata	kW	5,6	5,6	5,6	5,6	5,6
Protezione (ritardo di fusibile)	A	16	16	16	16	16
Massima impedenza di rete consentita	Ohm	--				
Collegamento idrico						
Temperatura in entrata (max.)	°C	30				
Portata (min.)	l/h (l/min)	900 (15)				
Livello di aspirazione da contenitori aperti (20°C)	m	0,5				
Pressione in entrata (max.)	MPa (bar)	0,6 (6)				
Prestazioni						
Portata acqua	l/h (l/min)	360-750 (6-12,5)				
Pressione di esercizio - acqua (con ugello standard)	MPa (bar)	3,2-17 (32-170)				
Sovrapressione massima (valvola di sicurezza)	MPa (bar)	18,7 (187)				
Portata, funzionamento a vapore	l/h (l/min)	360 (6)				
Pressione max. di esercizio, funzionamento a vapore (con ugello a vapore)	MPa (bar)	3,2 (32)				
Codice componente ugello vapore	--	2.885-039				
Quantità max. operativa funzionamento ad acqua calda	°C	98				
Temperatura di esercizio, funzionamento a vapore	°C	98-155				
Aspirazione detergente	l/h (l/min)	0-15 (0-0,3)				
Potenza bruciatore	kW	65				
Max. forza repulsiva pistola a spruzzo (max.)	N	38				
Misura degli ugelli	--	043	043	045	043	043
Valori rilevati secondo EN 60355-2-79						
Emissione sonora						
Pressione acustica L _{pA}	dB(A)	77				
Dubbio K _{pA}	dB(A)	1				
Pressione acustica L _{WA} + Dubbio K _{WA}	dB(A)	93				
Valore di vibrazione mano-braccio						
Pistola a spruzzo	m/s ²	2,6				
Lancia	m/s ²	2,3				
Dubbio K	m/s ²	1,0				
Carburante e sostanze aggiuntive						
Combustibile	--	Gasolio EL o Diesel				
Quantità olio	l	0,6				
Tipo di olio:	--	Hypoid SAE 90 (6.288-016)				
Dimensioni e pesi						
Lunghezza x larghezza x Altezza	mm	940 x 600 x 740				
Peso senza accessori	kg	94				
Serbatoio combustibile	l	16				
Serbatoio detergente	l	8				

Controlli ricorrenti

Avviso: È necessario rispettare i termini di controllo previsti dalle relative disposizioni nazionali vigenti in materia.

Controllo eseguito da:	Controllo esterno	Controllo interno	Controllo della resistenza
Nome	Firma della persona autorizzata/ Data	Firma della persona autorizzata/ Data	Firma della persona autorizzata/ Data
Nome	Firma della persona autorizzata/ Data	Firma della persona autorizzata/ Data	Firma della persona autorizzata/ Data
Nome	Firma della persona autorizzata/ Data	Firma della persona autorizzata/ Data	Firma della persona autorizzata/ Data
Nome	Firma della persona autorizzata/ Data	Firma della persona autorizzata/ Data	Firma della persona autorizzata/ Data
Nome	Firma della persona autorizzata/ Data	Firma della persona autorizzata/ Data	Firma della persona autorizzata/ Data
Nome	Firma della persona autorizzata/ Data	Firma della persona autorizzata/ Data	Firma della persona autorizzata/ Data



Lees vóór het eerste gebruik van uw apparaat deze originele gebruiksaanwijzing, ga navenant te werk en bewaar hem voor later gebruik of voor een latere eigenaar.

- Voor de eerste inbedrijfstelling veiligheidsinstructies nr. 5.951-949 in elk geval lezen!
- Bij transportschade onmiddellijk de handelaar op de hoogte brengen.
- De inhoud van de verpakking controleren bij het uitpakken.

Inhoudsopgave

Zorg voor het milieu	NL . . . 1
Symbolen in de gebruiksaanwijzing	NL . . . 1
Overzicht	NL . . . 2
Symbolen op het toestel	NL . . . 2
Reglementair gebruik	NL . . . 2
Veiligheidsinstructies	NL . . . 3
Veiligheidsinrichtingen	NL . . . 3
Inbedrijfstelling	NL . . . 4
Bediening	NL . . . 6
Opslag	NL . . . 9
Vervoer	NL . . . 9
Onderhoud	NL . . . 9
Hulp bij storingen	NL . . 10
Garantie	NL . . 12
Toebehoren en reserveonderdelen	NL . . 12
EG-conformiteitsverklaring	NL . . 13
Technische gegevens	NL . . 14
Periodieke controles	NL . . 19

Zorg voor het milieu

	Het verpakkingsmateriaal is herbruikbaar. Deponeer het verpakkingsmateriaal niet bij het huishoudelijk afval, maar bied het aan voor hergebruik.
	Onbruikbaar geworden apparaten bevatten waardevolle materialen die geschikt zijn voor hergebruik. Lever de apparaten daarom in bij een inzamelpunt voor herbruikbare materialen. Batterijen, olie en dergelijke stoffen mogen niet in het milieu belanden. Verwijder overbodig geworden apparatuur daarom via geschikte inzamelpunten.

Gelieve motorolie, stookolie, diesel en benzine niet in het milieu te laten terechtkomen. Gelieve de bodem te beschermen en oude olie op milieuvriendelijke manier te verwijderen.

Aanwijzingen betreffende de inhoudsstoffen (REACH)

Huidige informatie over de inhoudsstoffen vindt u onder:

www.kaercher.com/REACH

Symbolen in de gebruiksaanwijzing

Gevaar

Voor een onmiddellijk dreigend gevaar dat leidt tot ernstige en zelfs dodelijke lichamelijke letsels.

Waarschuwing

Voor een mogelijks gevaarlijke situatie die zou kunnen leiden tot ernstige en zelfs dodelijke lichamelijke letsels.

Voorzichtig

Voor een mogelijks gevaarlijke situatie die kan leiden tot lichte lichamelijke letsels of materiële schade.

Overzicht

Apparaat-elementen

Afbeelding 1

- 1 Apparaatkap
- 2 Houder voor spuitstuk
- 3 Vulopening voor vloeibare ontharder (onder de kap van het apparaat) (niet HDS 551 C Eco)
- 4 Oliepeilindicatie
- 5 Manometer
- 6 Reinigingsmiddel-doseerapparaat en vulopening voor reinigingsmiddel
- 7 Wateraansluiting met zeef
- 8 Hogedrukslang
- 9 Zwenkwiel met parkeerrem
- 10 Handspuitpistool
- 11 Druk-/volumeregeling aan het handspuitpistool
- 12 Staalbuis
- 13 Hogedruksproeier (roestvrij staal)
- 14 Stoomsproeier (messing)
- 15 Elektrische toevoerleiding
- 16 Handkruk voor slangtrommel (alleen CSX)
- 17 Slangtrommel (alleen CSX)
- 18 Vulopening voor brandstof
- 19 Typeplaatje
- 20 Opbergvak voor toebehoren (bijv. dampsproeier) (onder de kap van het apparaat)
- 21 Kapsluiting
- 22 Hogedrukaansluiting

Bedieningsveld

Afbeelding 2

- 1 Apparaatschakelaar
- 2 Controlelampje brandstofgebrek (niet HDS 551 C Eco)
- 3 Controlelampje vloeibare ontharder (niet HDS 551 C Eco)
- 4 Controlelampje bedrijfsklaarheid
- 5 Controlelampje reinigingsmiddel (niet HDS 551 C Eco)

- 6 Controlelampje uitlaatgastemperatuur-regelaar

Symbolen op het toestel



Hogedrukstralen kunnen gevaarlijk zijn wanneer ondeskundigen het apparaat bedienen. U mag de straal mag niet richten op personen, dieren, onder stroom staande voorwerpen of de hogedrukreiniger zelf.

Alleen HDS 551 C Eco

Volgens de geldige voorschriften mag het apparaat nooit zonder systeemscheider aangesloten worden op het drinkwaternet. Er moet een geschikte systeemscheider van de firma KÄRCHER of als alternatief een systeemscheider conform EN 12729 type BA gebruikt worden. Water dat door een systeemscheider is gestroomd, wordt als niet drinkbaar geclassificeerd.



Voorzichtig

Systeemscheider altijd aan de watertoevoer en nooit direct aan het apparaat aansluiten!

Reglementair gebruik

Reinigen van: machines, voertuigen, bouwwerken, werktuigen, gevels, terrassen, tuingeredschap, enz.

⚠ Gevaar

Verwondingsgevaar! Bij het gebruik aan tankstations of andere gevaarlijke zones overeenkomstige veiligheidsvoorschriften in acht nemen.

Gelieve mineraaloliehoudend afvalwater niet in de grond, waterlopen of rioleringen laten terechtkomen. Gelieve de motorreiniging en bodemreiniging daarom alleen op geschikte plaatsen met olieafscheider uit te voeren.

Veiligheidsinstructies

- Overeenkomstige nationale voorschriften van de wetgever voor stralers van vloeistoffen in acht nemen.
- Overeenkomstige nationale voorschriften van de wetgever inzake ongevalpreventie in acht nemen. Stralers van vloeistoffen moeten regelmatig gecontroleerd worden en het resultaat van de controle moet schriftelijk vastgelegd worden.
- De verwarmingseenheid van het apparaat is een stookinrichting. Stookinrichtingen moeten regelmatig gecontroleerd worden volgens de nationale voorschriften van de wetgever.
- Conform de geldige nationale bepalingen moet de hogedrukreiniger bij bedrijfsmatig gebruik eerst in gebruik genomen worden door een bevoegde persoon. KÄRCHER heeft die eerste inbedrijfstelling reeds voor u uitgevoerd en gedocumenteerd. De documentatie ervan kunt u aanvragen bij uw KÄRCHER-partner. Gelieve bij de documentatie-aanvraag het onderdeel- en fabrieksnummer van uw apparaat te vermelden.
- Wij wijzen erop dat het apparaat conform de geldige nationale bepalingen regelmatig moet worden gecontroleerd door een bevoegde persoon. Gelieve u daartoe tot uw KÄRCHER-partner te wenden.

Veiligheidsinrichtingen

Veiligheidsinrichtingen dienen voor de bescherming van de gebruiker en mogen niet buiten werking gezet of in hun functie omzeild worden.

Overstroomklep met twee drukschakelaars

Alleen HDS 558.../601.../698.../798...

- Bij het verlagen van de waterhoeveelheid aan de pompkop of met de servo-press-regeling gaat de overstroomklep

open en stroomt een deel van het water terug naar de zuigkant van de pomp.

- Indien het handspuitpistool gesloten wordt, zodat al het water naar de zuigkant van de pomp terugstroomt, schakelt de drukschakelaar aan de overstroomklep de pomp uit.
- Indien het handspuitpistool opnieuw geopend wordt, schakelt de drukschakelaar aan de cilinderkop de pomp opnieuw in.

De overstroomklep is in de fabriek ingesteld en verzegeld. Instelling uitsluitend door de klantendienst.

Drukschakelaar

Alleen HDS 551 C Eco

- De drukschakelaar schakelt het apparaat bij het sluiten van het handspuitpistool uit en bij het openen ervan opnieuw in.

Veiligheidsklep

- De veiligheidsklep gaat open als de overstroomklep resp. de drukschakelaar defect is.

De veiligheidsklep is in de fabriek ingesteld en verzegeld. Instelling uitsluitend door de klantendienst.

Watertekortbeveiliging

- De watertekortbeveiliging verhindert dat de brander in geval van watertekort ingeschakeld wordt.
- Een zeef gaat de verontreiniging van de beveiliging tegen en moet regelmatig gereinigd worden.

Motorveiligheidsschakelaar

- De motorveiligheidsschakelaar onderbreekt het stroomcircuit als de motor overbelast is.

Uitlaatgastemperatuurregelaar

- De uitlaatgastemperatuurregelaar schakelt het apparaat uit indien de uitlaatgassen een te hoge temperatuur bereikt hebben.

Inbedrijfstelling

⚠ **Waarschuwing**

Verwondingsgevaar! Apparaat, toevoerleidingen, hogedrukslang en aansluitingen moeten in een perfecte toestand zijn. Indien de toestand niet perfect is, mag het apparaat niet gebruikt worden.

→ Parkeerrem vastzetten.

Apparaatkap openen / sluiten

→ Druk de kapsluiting met schroevendraaier of munt naar beneden en draai om te openen tegen de wijzers van de klok in. Draai om te sluiten met de wijzers van de klok mee.

Oliepeil controleren

Voorzichtig

Bij melkachtige olie onmiddellijk de Kärcher-klantendienst contacteren.

→ Indien het oliepeil de MIN-markering nadert, olie bijvullen tot de MAX-markering.

→ Olievulopening afsluiten.

Oliesoort en vulhoeveelheid zie Technische gegevens.

Vloeibare ontharder bijvullen

Alleen HDS 558.../601.../698.../798...

Tip: Een proefpak vloeistofontharder is bij de levering inbegrepen.

- De vloeibare ontharder verhindert de verkalking van de verwarmingsspiraal bij de werking met kalkhoudend leidingwater. Het product druppelgewijs in de toevoerleiding van het waterreservoir gedoseerd.
 - De dosering is in de fabriek ingesteld op een gemiddelde waterhardheid.
 - Bij andere waterhardheden de Kärcher-klantendienst contacteren om het apparaat aan de plaatselijke omstandigheden aan te passen.
- Vloeibare ontharder bijvullen.

Brandstof navullen

⚠ **Gevaar**

Explosiegevaar! Uitsluitend diesel of lichte stookolie vullen. Ongeschikte brandstoffen, zoals bijvoorbeeld benzine, mogen niet gebruikt worden.

Voorzichtig

Apparaat nooit gebruiken met een leeg brandstofreservoir. De brandstofpomp wordt anders vernield.

→ Brandstof bijvullen.

→ Tankdop sluiten.

→ Overgelopen brandstof wegvegen.

Reinigingsmiddel vullen

Voorzichtig

Verwondingsgevaar!

- Uitsluitend Kärcher-producten gebruiken.
- In geen geval oplosmiddelen (benzine, aceton, verdunningsmiddel, enz.) vullen.
- Contact met de ogen en de huid vermijden.
- Veiligheids- en gebruiksinstructies van de reinigingsmiddelfabrikant in acht nemen.

Kärcher biedt een individueel reinigings- en onderhoudsmiddelgamma aan.

Uw handelaar geeft u graag advies.

→ Reinigingsmiddel vullen.

Handspuitpistool, straalbuis, sproeier en hogedrukslang monteren

Afbeelding 12

- Spuitstuk met handspuitpistool verbinden.
- Schroefverbinding van de staalbuis handvast aandraaien.
- Hogedruksproeier in wartelmoer plaatsen.
- Wartelmoer monteren en vast aanspannen.

- Apparaat zonder slangtrommel:
Hogedrukslang aan de hogedrukaan-
sluiting van het apparaat monteren.
- Apparaat met slangtrommel:
Hogedrukslang met handspuitpistool
verbinden.

Apparaat met slangtrommel

- Meegeleverde handkruk in slangtrom-
melas steken.
- Voor het afrollen van de hogedrukslang
moeten losse slangbochten gespannen
worden: Draaien van de handkruk in de
richting van de wijzers van de klok (pijl-
richting).

Voorzichtig

Hogedrukslang altijd volledig afrollen.

Watersaansluiting

Aansluitwaarden zie Technische gege-
vens.

- Toevoerslang (minimumlengte 7,5 m,
minimumdiameter 3/4") aan de water-
aansluiting van het apparaat en aan de
watertoevoer (bijvoorbeeld waterkraan)
aansluiten.

Instructie: De toevoerslang behoort niet
tot het leveringspakket.

Water uit reservoir zuigen

Alleen HDS 558.../601.../698.../798...

Indien u water uit een extern reservoir
wenst aan te zuigen, is de volgende om-
bouw vereist:

Afbeelding 3

- Reservoir vloeibare ontharder naar bo-
ven wegnemen.
- Bovenste toevoerslang naar het vlotter-
reservoir demonteren en naar de pomp-
kop leiden.

Afbeelding 4

- Watersaansluiting aan de pompkop los-
sen en opzij draaien.
- Toevoerslang aan de pompkop aanslui-
ten.

- Zuigslang (diameter minimum 3/4") met
filter (toebehoren) aansluiten aan de
watersaansluiting.

– Max. zuighoogte: 0,5 m

Tot de pomp water heeft aangezogen,
moet u:

- druk-/hoeveelheidsregeling op MAX
draaien.
- Doseerapparaat voor reinigingsmiddel
sluiten.

⚠ Gevaar

*Zuig nooit water uit een drinkwaterreservoir
aan. Zuig nooit oplosmiddelhoudende
vloeistoffen, zoals lakverduuners, benzine,
olie of ongefilterd water aan. De afdichtin-
gen in het apparaat zijn niet bestand tegen
oplosmiddelen. De sproeienevel van oplos-
middelen is zeer licht ontvlambaar, explo-
sief en giftig.*

Stroomsaansluiting

- Aansluitwaarden zie Technische gege-
vens en typeplaatje.
- De elektrische aansluiting moet uitge-
voerd worden door een electricien en
moet voldoen aan IEC 60364-1.

⚠ Gevaar

*Verwondingsgevaar door elektrische
schok.*

- *Ongeschikte verlengsnoeren kunnen
gevaarlijk zijn. Gebruik in de buitenlucht
uitsluitend verlengsnoeren met vol-
doende diameter die daarvoor zijn
goedgekeurd en dienovereenkomstig
zijn gekenmerkt.*
- *Verleningsleidingen altijd volledig afrol-
len.*
- *Stekker en koppeling van een gebruikt
verlengsnoer moeten waterdicht zijn.*

Voorzichtig

*De maximaal toegelaten netimpedantie
aan het elektrische aansluitpunt (zie Tech-
nische gegevens) mag niet overschreden
worden. In geval van onduidelijkheden in
verband met de netimpedantie aan uw aan-
sluitpunt neemt u best contact op met uw
electriciteitsmaatschappij.*

Alleen HDS 698.../798...

Montage stekker.

- Stekker door Kärcher-klantendienst of een geautoriseerde electricien laten monteren.
- Apparaatschakelaar op „0“ stellen.
- Steek de netstekker in de contactdoos.

Voorzichtig

Bij iedere wisseling van stopcontact draairichting van de motor controleren.

- Bij een juiste draairichting is een sterke luchtstroom uit de uitlaatgasopening van de brander voelbaar.
- Zie bij verkeerde draairichting "Hulp bij storingen . brander ontbrandt niet".

Bediening

⚠ Gevaar

Explosiegevaar!

Geen brandbare vloeistoffen sproeien.

⚠ Gevaar

Gevaar voor verwonding! Apparaat nooit zonder gemonteerde straalbuis gebruiken. Voor ieder gebruik controleren, of straalbuis goed vastzit. Schroefverbinding van de straalbuis moet handvast aangedraaid zijn.

Voorzichtig

Apparaat nooit gebruiken met een leeg brandstofreservoir. De brandstofpomp wordt anders vernield.

Veiligheidsaanwijzingen

⚠ Waarschuwing

Langere gebruiksduur van het apparaat kan door de vibraties leiden tot doorbloedingstoornissen in de handen.

- Een algemeen geldende duur voor het gebruik kan niet vastgelegd worden aangezien die afhangt van verschillende factoren:
- persoonlijke neiging tot slechte doorbloeding (vaak koude vingers, kriebelen van de vingers).
 - Lage omgevingstemperatuur. Warme handschoenen dragen ter bescherming van de handen.

- Stevig vasthouden hindert de doorbloeding.
- Ononderbroken werking is slechter dan een werking met pauzen.

Bij een regelmatig, langdurig gebruik van het apparaat en bij herhaaldelijk optreden van die symptomen (bijvoorbeeld kriebelen van de vingers, koude vingers) bevelen wij een medisch onderzoek aan.

Sproeier vervangen

⚠ Gevaar

Apparaat voor het verwisselen van de sproeier uitschakelen en handspuitpistool hanteren, totdat het apparaat zonder druk is.

Apparaat inschakelen

- Apparaatschakelaar op „I“ stellen.
- Controlelampje klaar voor bedrijf licht op.
- Aanwijzing:** Branden tijdens het bedrijf de controlelampjes brandstoftekort, voeistofontharder of uitlaatgastemperatuurbegrenzer, apparaat direct uitzetten en storing opheffen, zie "Hulp bij storingen". Het apparaat draait kort en schakelt uit zodra de werkdruk bereikt is.

Afbeelding 5

- Handspuitpistool ontgrendelen (A).

Bij bediening van het handspuitpistool schakelt het apparaat opnieuw in.

Instructie: Komt er geen water uit de sproeier, de pomp ontluchten. Zie Hulp bij storingen - "Het apparaat bouwt geen druk op".

Reinigingstemperatuur instellen

- Apparaatschakelaar op de gewenste temperatuur instellen.
- 30 °C tot 98 °C:**
- Met heet water reinigen.
- 100 °C tot 150 °C:**
- Met stoom reinigen.
- Hogedruksproeier door stoomsproeier vervangen (zie "Werking met stoom").

Werkdruk en volume instellen

Alleen HDS 558.../601.../698.../798...

Servopress-regeling:

- apparaatschakelaar op max. 98 °C instellen.

Afbeelding 6

- Regelspoel op de maximale werkdruk instellen.

Afbeelding 5

- Werkdruk en volume door draaien (traploos) van de druk-/volumeregeling (B) aan het handspuitpistool instellen (+/-).

Gevaar

Bij het instellen van de druk-/kwantiteitsregeling erop letten, dat de schroefverbinding van de straalbuis niet losgaat.

Tip: Wanneer langdurig met gereduceerde druk gewerkt moet worden, de druk van het apparaat instellen.

Zie afbeelding 6.

Werken met reinigingsmiddel

- Ter milieubescherming zuinig omspringen met reinigingsmiddelen.
- Het reinigingsmiddel moet geschikt zijn voor het te reinigen oppervlak.

Alleen HDS 558.../601.../698.../798...

- Met behulp van het reinigingsmiddel-doseerapparaat de concentratie van het reinigingsmiddel volgens de gegevens van de fabrikant inschakelen.

0 = zonder reinigingsmiddel werken

Doseerinstelling	Concentratie
1	0,25 %
2	1,00 %
3	1,25 %
4	1,50 %
5	1,75 %
6	2,00 %

Instructie: Richtwaarden aan het bedieningspaneel bij een maximale werkdruk.

Alleen HDS 551 C Eco

- Hogedruksproeier door meegeleverde lagedruksproeier vervangen of meer-

voudige sproeier op stand “CHEM” stellen.

Afbeelding 9

- Reinigingsmiddel-zuigslang uittrekken.
- Door draaien van de filter kan het reinigingsmiddel ruw gedoseerd worden.

Reinigen

- Druk/temperatuur en reinigingsmiddel-concentratie instellen volgens het te reinigen oppervlak.

Instructie: Hogedrukstaal altijd eerst van grotere afstand op het te reinigen object richten, om schade door te hoge druk te vermijden.

Werken met de hogedruksproeier

De spuithoek is beslissend voor de werking van de hogedrukstraal. In normale gevallen wordt gewerkt met een 25°-vlakstraal-sproeier (in het leveringspakket). Aanbevolen sproeiers zijn als toebehoren leverbaar

- Voor hardnekkig vuil
0°-gebonden straaIsproeier
- Voor gevoelige oppervlakken en lichte verontreinigingen
40°-vlakstraalsproeier

- Voor dikke lagen, hardnekkig vuil
Vuulfrees

- Sproeier met verstelbare spuithoek, voor de aanpassing aan verschillende reinigingstaken

Hoek-Vario-sproeier

Aanbevolen reinigingsmethode

- Vuil losmaken:
 - reinigingsmiddel zuinig verdelen en 1...5 minuten laten inwerken, maar niet laten drogen.
- Vuil verwijderen:
 - losgekomen vuil met hogedrukstraal afspoelen.

Werking met koud water

Verwijderen van lichte verontreinigingen en schoonspoelen, bijv.: tuingereedschap, terras, werktuigen, enz.

- Werkdruk indien nodig instellen.

→ Apparaatschakelaar op „I“ stellen.

Werking met heet water

⚠ Gevaar

Verbrandingsgevaar!

→ Apparaatschakelaar op de gewenste temperatuur instellen.

Wij bevelen de volgende reinigingstemperaturen aan:

- Lichte verontreinigingen
30-50 °C
- Eiwithoudende verontreinigingen, bijv. in de levensmiddelindustrie
max. 60 °C
- Reiniging motorvoertuigen, machines
60-90 °C

Werking met stoom

Alleen HDS 558.../601.../698.../798...

⚠ Gevaar

Verbrandingsgevaar! Bij werktemperaturen boven 98 °C mag de werkdruk 3,2 MPa (32 bar) niet overschrijden.

Daarom moeten de volgende maatregelen in elk geval uitgevoerd worden:

⚠

→ **Hogedruksproeier (roestvrij staal) vervangen door stoomsproeier (messing, onderdelenr. zie Technische gegevens).**

→ Druk-/volumeregeling aan het handspuitpistool volledig openen, richting + tot aanslag.

Zie afbeelding 5 (B).

→ Werkdruk aan het apparaat op minimumwaarde instellen.

Zie afbeelding 6.

→ Apparaatschakelaar op min. 100 °C stellen.

⚠ Gevaar

Verbrandingsgevaar!

Wij bevelen de volgende reinigingstemperaturen aan:

- Deconserveren, sterk vethoudende verontreinigingen
100-110 °C

- Ontdooien van aanvullende middelen, gedeeltelijk gevelreiniging
tot 140 °C

Na werking met reinigingsmiddel

- Doseerapparaat reinigingsmiddel (HDS 558.../601.../698.../798...) resp. filter van de reinigingsmiddel-zuigslang (HDS 551 C Eco) op „0“ stellen.
- Apparaatschakelaar op „I“ stellen.
- Apparaat bij geopend handspuitpistool minimum 1 minuut schoonspoelen.

Apparaat uitschakelen

⚠ Gevaar

Verbrandingsgevaar door heet water! Na de werking met heet water of stoom moet het apparaat ter afkoeling minstens twee minuten met koud water en met geopend pistool gebruikt worden.

- Apparaatschakelaar op „0“ stellen.
- Watertoevoer sluiten.
- Pomp met apparaatschakelaar kort (ca. 5 seconden) inschakelen.
- Stekker alleen met droge handen uit het stopcontact trekken.
- Wateraansluiting verwijderen.
- Handspuitpistool bedienen tot het apparaat drukvrij is.
- Handspuitpistool vergrendelen, afbeelding 5 (A).

Apparaat opslaan

- Spuitstuk in houder van de kap vastzetten.
- Hogedrukslang en elektrische leiding oprollen en op houders hangen.

Apparaat met slangtrommel:

- hogedrukslang voor het oprollen gestrekt leggen.
- Handkruk in de richting van de wijzers van de klok (pijlrichting) draaien.

Instructie: Hogedrukslang en elektrische leiding niet knikken.

Vorstbescherming

Voorzichtig

Vorst beschadigt het apparaat als het water er niet volledig uit is.

- Apparaat op een vorstvrije plaats wegzetten.

Als het apparaat op een haard is aangesloten, dient het volgende in acht genomen te worden:

Voorzichtig

Beschadigingsgevaar door via de haard binnendringende koude lucht.

- Apparaat bij buitentemperaturen onder 0 °C van de buis scheiden.

Is vorstvrije opslag niet mogelijk, apparaat stilleggen.

Stillegging

Bij langere werkonderbrekingen of als vorstvrije opslag niet mogelijk is:

- Water aflaten.
- Apparaat met antivriesmiddel spoelen.
- Reinigingsmiddelreservoir leegmaken.

Water aflaten

- Watertoevoerslang en hogedrukslang losschroeven.
- Toevoerleiding aan de ketelbodem losschroeven en verwarmingsspiraal laten leeglopen.
- Apparaat max. 1 minuut laten draaien tot de pomp en de leidingen leeg zijn.

Apparaat met slangtrommel:

- Beide leidingen aan de ketelbodem losschroeven.
- Sproeier van het spuitstuk schroeven en handspuitpistool bedienen.
- Verwarmingsspiraal en slangtrommel laten leeglopen.

Apparaat met antivriesmiddel spoelen

Instructie: Behandelingsvoorschriften van de fabrikant van het antivriesmiddel in acht nemen.

- Courant antivriesmiddel in het vlotterreservoir vullen.

- Apparaat (zonder brander) inschakelen tot het apparaat volledig is doorgepoeld.

Daardoor wordt ook een bepaalde corrosiebescherming bereikt.

Opslag

Voorzichtig

Gevaar voor letsel en beschadiging! Het gewicht van het apparaat bij opbergen in acht nemen.

Vervoer

Voorzichtig

Gevaar voor letsels en beschadigen! Houd bij het transport rekening met het gewicht van het apparaat.

- Bij het transport in voertuigen moet het apparaat conform de geldige richtlijnen beveiligd worden tegen verschuiven en kantelen.

Onderhoud

⚠ Gevaar

Gevaar voor letsels door per ongeluk startend apparaat en elektrische schok.

Bij alle werkzaamheden aan het apparaat, het apparaat uitschakelen en de netstekker uittrekken.

- Apparaatschakelaar op „0“ stellen.
- Watertoevoer sluiten.
- Pomp met apparaatschakelaar kort (ca. 5 seconden) inschakelen.
- Stekker alleen met droge handen uit het stopcontact trekken.
- Wateraansluiting verwijderen.
- Handspuitpistool bedienen tot het apparaat drukvrij is.
- Handspuitpistool vergrendelen, afbeelding 5 (A).
- Apparaat laten afkoelen.

Over het uitvoeren van een regelmatige veiligheidsinspectie of het afsluiten van een onderhoudscontract kan de in Kärcher gespecialiseerde dealer u informeren.

Onderhoudsintervallen

Wekelijks

- Zeef in de wateraansluiting reinigen.
- Oliepeil controleren.

Voorzichtig

Bij melkachtige olie onmiddellijk de Kärcher-klantendienst contacteren.

Maandelijks

- Zeef in de watertekortbeveiliging reinigen.
- Filter aan de reinigingsmiddel-zuigslang reinigen.

Na 500 bedrijfsuren, minimum jaarlijks

- Olie vervangen.

Ten laatste alle 5 jaar

- Drukcontrole uitvoeren conform de gegevens van de fabrikant.

Onderhoudswerkzaamheden

Zeef in de wateraansluiting reinigen

- Zeef wegnemen.
- Zeef in water reinigen en opnieuw plaatsen.

Zeef in de watertekortbeveiliging reinigen

Afbeelding 7

- Wartelmoer lossen en slang verwijderen.

Afbeelding 8

- Zeef wegnemen.

Instructie: Zonodig schroef M8 ca. 5 mm inschroeven en daarmee de zeef eruit trekken.

- Zeef in water reinigen.
- Zeef inschuiven.
- Slang monteren.
- Wartelmoer stevig aanspannen.

Filter aan de reinigingsmiddel-zuigslang reinigen

Afbeelding 9

- Reinigingsmiddel-zuigslang uittrekken.
- Filter in water reinigen en opnieuw plaatsen.

Olie vervangen

Afbeelding 10

- Opvangbak voor ongeveer 1 liter olie klaarstellen.

Kärcher-tip: Een opengesneden RM 110 fles als afvoer gebruiken.

- Afvoer klaarleggen.
- Aflaatschroef losdraaien.
- Olie via afvoer in opvangbak aflaten.

Oude olie op milieuvriendelijke wijze verwijderen of bij een geautoriseerde instantie indienen.

- Aflaatschroef opnieuw aandraaien.
- Langzaam olie bijvullen tot de MAX-markering.

Instructie: Luchtbellen moeten kunnen ontsnappen.

Oliesoort en vulhoeveelheid zie Technische gegevens.

Hulp bij storingen

⚠ Gevaar

Gevaar voor letsels door per ongeluk startend apparaat en elektrische schok.

Bij alle werkzaamheden aan het apparaat, het apparaat uitschakelen en de netstekker uittrekken.

Controlelampje brandstofgebrek brandt

Alleen HDS 558.../601.../698.../798...

- Brandstofreservoir leeg
- Bijvullen.

Controlelampje bedrijfsklarheid gaat uit

- motor overbelast/oververhit
- Apparaatschakelaar op „0“ stellen en motor min. 5 minuten laten afkoelen.
- Indien de storing daarna opnieuw optreedt, apparaat door klantendienst laten controleren.

Controlelampje vloeibare ontharder brandt

Alleen HDS 558.../601.../698.../798...

- Vloeibare ontharder is leeg, om technische redenen blijft altijd een rest in het reservoir achter.
- Bijvullen.
- Elektroden in het reservoir vervuild
- Elektroden reinigen.

Controlelampje reinigingsmiddel brandt

Alleen HDS 558.../601.../698.../798...

- Reinigingsmiddelreservoir is leeg.
- Bijvullen.

Controlelampje uitlaatgastemperatuurregelbaar brandt

- Verwarmingsspiraal verkalkt/verroet resp. uitlaatgastemperatuur te hoog
- Apparaatschakelaar op „0“ stellen.
- Apparaat laten afkoelen.
- Apparaatschakelaar op „1“ stellen.

Apparaat draait niet

- Geen netspanning
- Spanningsaansluiting/toevoerleiding controleren.

Apparaat bouwt geen druk meer op

- Lucht in het systeem
- Pomp ontluichten:
- Reinigingsmiddel-doseerapparaat op „0“ stellen.
- Bij geopende handspuitpistool het apparaat met de apparaatschakelaar meermaals in- en uitschakelen.
- Bij geopend handspuitpistool de regelspoel (afbeelding 6) open- en dichtdraaien (niet HDS 551 C Eco).

Instructie: Door het demonteren van de hogedrukslang van de hogedrukaansluiting wordt het ontluichten versneld.

- Indien reinigingsmiddelreservoir leeg is, navullen.
- Aansluitingen en leidingen controleren.

- Druk is ingesteld op „MIN“
- Druk op „MAX“ stellen.
- Zeef in de wateraansluiting vervuild.
- Zeef reinigen.
- Watertoevoerhoeveelheid te laag
- Watertoevoerhoeveelheid controleren (zie Technische gegevens).

Apparaat lekt, water drupt onderaan uit het apparaat

- Pomp ondicht

Instructie: Toegelaten zijn 3 druppels/minuut.

- Bij sterkere ondichtheid het apparaat door de klantendienst laten controleren.

Apparaat schakelt constant in en uit bij een gesloten handspuitpistool

- Lek in het hogedruksysteem
- Hogedruksysteem en aansluitingen op dichtheid controleren.

Apparaat zuigt geen reinigingsmiddel aan

Alleen HDS 558.../601.../698.../798...

- Apparaat bij een geopend reinigingsmiddel-doseerapparaat en een gesloten watertoevoer laten draaien tot het vlotterreservoir leeggezogen en de druk tot „0“ gedaald is.

- Watertoevoer opnieuw openen.

Indien de pomp nog steeds geen reinigingsmiddel aanzuigt, kan dat de volgende oorzaken hebben:

- Filter in de reinigingsmiddel-zuigslang verontreinigd
- Filter reinigen.
- Terugslagklep vastgekleefd

Afbeelding 11

- Reinigingsmiddelslang verwijderen en terugslagklep met een stomp voorwerp lossen.

Alleen HDS 551 C Eco

- Hogedruksproeier is gemonteerd
- ➔ Hogedruksproeier door meegeleverde lagedruksproeier vervangen of meer-voudige sproeier op stand "CHEM" stellen.
- Filter in de reinigingsmiddel-zuigslang verontreinigd
- ➔ Filter reinigen.

Brander ontsteekt

- Brandstofreservoir leeg
- ➔ Bijvullen.
- Watertekort
- ➔ Wateraansluiting controleren, toevoeringen controleren, watertekortbeveiliging reinigen.
- Brandstoffilter verontreinigd
- ➔ Brandstoffilter vervangen.
- Draairichting verkeerd. Bij een juiste draairichting is een sterke luchtstroom uit de uitlaatgasopening van de brander voelbaar.
- ➔ Draairichting controleren. Indien nodig aansluiting door electricien laten vervangen.
- Geen ontstekingsvonk
- ➔ Indien bij de werking door het kijkglas geen ontstekingsvonk zichtbaar is, moet het apparaat door de klantendienst gecontroleerd worden.

Ingestelde temperatuur wordt bij de werking met heet water niet bereikt

- Werkdruk/volume te hoog
- ➔ Werkdruk/volume door regelspoel (afbeelding 6) verlagen.
- Verroete verwarmingsspiraal
- ➔ Apparaat door de klantendienst laten ontroeten.

Indien de storing niet kan worden opgelost, moet het toestel door de klantendienst gecontroleerd worden.

Garantie

In ieder land zijn de door ons bevoegde verkoopkantoor uitgegeven garantiebepalingen van toepassing. Eventuele storingen aan het apparaat worden binnen de garantieperiode gratis verholpen, voorzover deze veroorzaakt worden door een materiaal- of fabricagefout.

Toebehoren en reserveonderdelen

- Er mogen uitsluitend toebehoren en reserveonderdelen gebruikt worden die door de fabrikant zijn vrijgegeven. Originale toebehoren en reserveonderdelen bieden de garantie van een veilig en storingsvrije werking van het apparaat.
- Een selectie van de meest frequent benodigde reserveonderdelen vindt u achteraan in de gebruiksaanwijzing.
- Verdere informatie over reserveonderdelen vindt u op www.kaercher.com bij Service.

EG-conformiteitsverklaring

Hierbij verklaren wij dat de hierna vermelde machine door haar ontwerp en bouwwijze en in de door ons in de handel gebrachte uitvoering voldoet aan de betreffende fundamentele veiligheids- en gezondheidseisen, zoals vermeld in de desbetreffende EG-richtlijnen. Deze verklaring verliest haar geldigheid wanneer zonder overleg met ons veranderingen aan de machine worden aangebracht.

Product: Hogedrukreiniger
Type: 1.169-xxx
Type: 1.170-xxx
Type: 1.173-xxx
Type: 1.174-xxx

Van toepassing zijnde EG-richtlijnen

97/23/EG

2006/42/EG (+2009/127/EG)

2004/108/EG

2000/14/EG

Categorie van de component

II

Gelijkvormigheidsprocedure

Module H

Heetwaterslang

Gelijkvormigheidsbeoordeling module H

Veiligheidsventiel

Gelijkvormigheidsbeoordeling Art. 3 Al. 3

Besturingsblok

Gelijkvormigheidsbeoordeling module H

Diverse buisleidingen

Gelijkvormigheidsbeoordeling Art. 3 Al. 3

Toegepaste geharmoniseerde normen

EN 60335-1

EN 60335-2-79

EN 55014-1: 2006 + A1: 2009

EN 55014-2: 1997 + A2: 2008

EN 61000-3-2: 2006 + A2: 2009

EN 62233: 2008

HDS 698 C, HDS 798 C:

EN 61000-3-3: 2006

HDS 501 C, HDS 558 C, HDS 601 C:

EN 61000-3-11: 2000

Naam van de benoemde instantie:

voor 97/23/EG

TÜV Rheinland Industrie Service GmbH

Am Grauen Stein

51105 Köln

Identificatienr. 0035

Toegepaste conformiteitsbeoordelingsprocedure

2000/14/EG: Bijlage V

Geluidsvermogensniveau dB(A)

HDS 551 C

Gemeten: 91

Gegarandeerd: 93

deerd:

HDS 558 C

Gemeten: 90

Gegarandeerd: 92

deerd:

HDS 601 C

Gemeten: 90

Gegarandeerd: 92

deerd:

HDS 698 C

Gemeten: 91

Gegarandeerd: 92

deerd:

HDS 798 C

Gemeten: 92

Gegarandeerd: 93

deerd:

5.957-576

De ondergetekenden handelen in opdracht en met volmacht van de bedrijfsleiding.



H. Jenner

CEO



S. Reiser

Head of Approbation

Gevolmachtigde voor de documentatie:

S. Reiser

Alfred Kärcher GmbH & Co. KG

Alfred Kärcher-Str. 28 - 40

71364 Winnenden (Germany)

Tel.: +49 7195 14-0

Fax: +49 7195 14-2212

Winnenden, 2010/07/14

Technische gegevens

		HDS 551 C Eco			
Spanningaansluiting					
Spanning	V	220/230	240	240	220
Stroomsoort	Hz	1~ 50	1~ 50	1~ 50	1~ 60
Aansluitvermogen	kW	3,2	3,2	3,0	3,2
Zekering (trage)	A	16	15	13	16
Maximum toegelaten netimpedantie	Ohm	(0.328+j 0.205)			
Wateraansluiting					
Toevoertemperatuur (max.)	°C	30			
Toevoerhoeveelheid (min.)	l/h (l/min)	700 (11,7)			
Zuighoogte uit open reservoir (20 °C)	m	0,5			
Toevoerdruk (max.)	MPa (bar)	0,6 (6)			
Capaciteit					
Volume water	l/h (l/min)	550 (9,2)	530 (8,8)	530 (8,8)	530 (8,8)
Werkdruk water (met standaardsproeier)	MPa (bar)	13 (130)	13 (130)	12 (120)	13 (130)
Max. bedrijfsoverdruk (veiligheidsklep)	MPa (bar)	14,3 (143)			
Volume stoomwerking	l/h (l/min)	--			
Max. werkdruk stoomwerking (met stoomsproeier)	MPa (bar)	--			
Onderdelen-nr. Stoomsproeier	--	--			
Max. werkteemperatuur heet water	°C	98			
Werktemperatuur stoomwerking	°C	--			
Aanzuiging reinigingsmiddel	l/h (l/min)	0-20 (0-0,3)			
Brandvermogen	kW	47			
Reactiedruk van het handspuitpistool (max.)	N	24			
Formaat sproeier	--	036			
Bepaalde waarden conform EN 60355-2-79					
Geluidsemissie					
Geluidsdrukniveau L_{pA}	dB(A)	77			
Onzekerheid K_{pA}	dB(A)	2			
Geluidskrachtniveau L_{WA} + onveiligheid K_{WA}	dB(A)	93			
Hand-arm vibratiewaarde					
Handspuitpistool	m/s ²	2,6			
Staalbuis	m/s ²	2,3			
Onzekerheid K	m/s ²	1,0			
Bedrijfsstoffen					
Brandstof	--	Stookolie EL of diesel			
Oliehoeveelheid	l	0,5			
Oliesoort	--	Motorolie 15W40 (6.288-050)			
Maten en gewichten					
Lengte x breedte x hoogte	mm	940 x 600 x 740			
Gewicht zonder toebehoren	kg	80			
Brandstofreservoir	l	16			
Reinigingsmiddelreservoir	l	8			

		HDS 558 C/CSX Eco		
Spanningaansluiting				
Spanning	V	230	230	230
Stroomsoort	Hz	1~ 50	1~ 60	1~ 50
Aansluitvermogen	kW	3,2	3,2	2,2
Zekering (trage)	A	16	16	10
Maximum toegelaten netimpedantie	Ohm	(0.348+j 0.218)		
Watersluiting				
Toevoertemperatuur (max.)	°C	30		
Toevoerhoeveelheid (min.)	l/h (l/min)	700 (11,7)		
Zuighoogte uit open reservoir (20 °C)	m	0,5		
Toevoerdruk (max.)	MPa (bar)	0,6 (6)		
Capaciteit				
Volume water	l/h (l/min)	280-550 (4,7-9,2)	280-550 (4,7-9,2)	280-530 (4,7-8,8)
Werkdruk water (met standaardspoeier)	MPa (bar)	3,2-13 (32-130)	3,2-13 (32-130)	3,2-9 (32-90)
Max. bedrijfsoverdruk (veiligheidsklep)	MPa (bar)	14,3 (143)		
Volume stoomwerking	l/h (l/min)	280 (4,7)		
Max. werkdruk stoomwerking (met stoomsproeier)	MPa (bar)	3,2 (32)		
Onderdelen-nr. Stoomsproeier	--	2.885-045		
Max. werktemperatuur heet water	°C	98		
Werktemperatuur stoomwerking	°C	98-155		
Aanzuiging reinigingsmiddel	l/h (l/min)	0-11 (0-0,2)		
Brandvermogen	kW	47		
Reactiedruk van het handspuitpistool (max.)	N	24		
Formaat sproeier	--	034	038	045
Bepaalde waarden conform EN 60355-2-79				
Geluidsemissie				
Geluidsdrukniveau L_{pA}	dB(A)	76		
Onzekerheid K_{pA}	dB(A)	2		
Geluidskrachtniveau L_{WA} + onveiligheid K_{WA}	dB(A)	92		
Hand-arm vibratiewaarde				
Handspuitpistool	m/s ²	2,6		
Staalbuis	m/s ²	2,3		
Onzekerheid K	m/s ²	1,0		
Bedrijfsstoffen				
Brandstof	--	Stookolie EL of diesel		
Oliehoeveelheid	l	0,5		
Oliesoort	--	Motorolie 15W40 (6.288-050)		
Maten en gewichten				
Lengte x breedte x hoogte	mm	940 x 600 x 740		
Gewicht zonder toebehoren	kg	84		
Brandstofreservoir	l	16		
Reinigingsmiddelreservoir	l	8		

		HDS 558 C/CSX Eco		HDS 601 C Eco	
Spanningaansluiting					
Spanning	V	240	220	240	100
Stroomsoort	Hz	1~ 50	1~ 60	1~ 50	1~ 50
Aansluitvermogen	kW	3,2	3,2	3,0	2,6
Zekering (trage)	A	15	16	13	30
Maximum toegelaten netimpedantie	Ohm	(0.348+j 0.218)			
Watersluiting					
Toevoertemperatuur (max.)	°C	30			
Toevoerhoeveelheid (min.)	l/h (l/min)	700 (11,7)			
Zuighoogte uit open reservoir (20 °C)	m	0,5			
Toevoerdruk (max.)	MPa (bar)	0,6 (6)			
Capaciteit					
Volume water	l/h (l/min)	280-530 (4,7-8,8)	280-530 (4,7-8,8)	280-530 (4,7-8,8)	280-550 (4,7-9,2)
Werkdruk water (met standaardsproeier)	MPa (bar)	3,2-13 (32-130)	3,2-13 (32-130)	3,2-12 (32-120)	3,2-9 (32-90)
Max. bedrijfsoverdruk (veiligheidsklep)	MPa (bar)	14,3 (143)			
Volume stoomwerking	l/h (l/min)	280 (4,7)			
Max. werkdruk stoomwerking (met stoomsproeier)	MPa (bar)	3,2 (32)			
Onderdelen-nr. Stoomsproeier	--	2.885-046	2.885-045	2.885-045	2.885-046
Max. werkt temperatuur heet water	°C	98			
Werktemperatuur stoomwerking	°C	98-155			
Aanzuiging reinigingsmiddel	l/h (l/min)	0-11 (0-0,2)			
Brandvermogen	kW	47			
Reactiedruk van het handspuitpistool (max.)	N	24			
Formaat sproeier	--	034	034	034	041
Bepaalde waarden conform EN 60355-2-79					
Geluidsemisatie					
Geluidsdruk niveau L_{pA}	dB(A)	76			
Onzekerheid K_{pA}	dB(A)	2			
Geluidskracht niveau L_{WA} + onveiligheid K_{WA}	dB(A)	92			
Hand-arm vibratiewaarde					
Handspuitpistool	m/s ²	2,6			
Staalbuis	m/s ²	2,3			
Onzekerheid K	m/s ²	1,0			
Bedrijfsstoffen					
Brandstof	--	Stookolie EL of diesel			
Oliehoeveelheid	l	0,5			
Oliesoort	--	Motorolie 15W40 (6.288-050)	Motorolie 15W40 (6.288-050)	Motorolie 0W40 (6.288-219)	
Maten en gewichten					
Lengte x breedte x hoogte	mm	940 x 600 x 740			
Gewicht zonder toebehoren	kg	84			
Brandstofreservoir	l	16			
Reinigingsmiddelreservoir	l	8			

		HDS 698 C/CSX Eco			
Spanningaansluiting					
Spanning	V	380/400	230	230	220/380
Stroomsoort	Hz	3~ 50	3~ 50	3~ 60	3~ 60
Aansluitvermogen	kW	4,5	4,5	4,5	4,5
Zekering (trage)	A	16	16	16	16
Maximum toegelaten netimpedantie	Ohm	--			
Wateraansluiting					
Toevoertemperatuur (max.)	°C	30			
Toevoerhoeveelheid (min.)	l/h (l/min)	900 (15)			
Zuighoogte uit open reservoir (20 °C)	m	0,5			
Toevoerdruk (max.)	MPa (bar)	0,6 (6)			
Capaciteit					
Volume water	l/h (l/min)	300-700 (5-11,7)			
Werkdruk water (met standaardspoeier)	MPa (bar)	3,2-16 (32-160)			
Max. bedrijfsoverdruk (veiligheidsklep)	MPa (bar)	17,6 (176)			
Volume stoomwerking	l/h (l/min)	300 (5)			
Max. werkdruk stoomwerking (met stoomspoeier)	MPa (bar)	3,2 (32)			
Onderdelen-nr. Stoomspoeier	--	2.885-046			
Max. werktemperatuur heet water	°C	98			
Werktemperatuur stoomwerking	°C	98-155			
Aanzuiging reinigingsmiddel	l/h (l/min)	0-12 (0-0,2)			
Brandvermogen	kW	50			
Reactiedruk van het handspuitpistool (max.)	N	34			
Formaat sproeier	--	040			
Bepaalde waarden conform EN 60355-2-79					
Geluidsemissie					
Geluidsdrukniveau L_{pA}	dB(A)	76			
Onzekerheid K_{pA}	dB(A)	1			
Geluidskrachtniveau L_{WA} + onveiligheid K_{WA}	dB(A)	92			
Hand-arm vibratiewaarde					
Handspuitpistool	m/s ²	2,6			
Staalbuis	m/s ²	2,3			
Onzekerheid K	m/s ²	1,0			
Bedrijfsstoffen					
Brandstof	--	Stookolie EL of diesel			
Oliehoeveelheid	l	0,6			
Oliesoort	--	Hypoïde SAE 90 (6.288-016)			
Maten en gewichten					
Lengte x breedte x hoogte	mm	940 x 600 x 740			
Gewicht zonder toebehoren	kg	94			
Brandstofreservoir	l	16			
Reinigingsmiddelreservoir	l	8			



		HDS 798 C/CSX Eco				
Spanningaansluiting						
Spanning	V	400	230	230	420	220/380
Stroomsoort	Hz	3~ 50	3~ 50	3~ 60	3~ 50	3~ 60
Aansluitvermogen	kW	5,6	5,6	5,6	5,6	5,6
Zekering (trage)	A	16	16	16	16	16
Maximum toegelaten netimpedantie	Ohm	--				
Wateraansluiting						
Toevoertemperatuur (max.)	°C	30				
Toevoerhoeveelheid (min.)	l/h (l/min)	900 (15)				
Zuighoogte uit open reservoir (20 °C)	m	0,5				
Toevoerdruk (max.)	MPa (bar)	0,6 (6)				
Capaciteit						
Volume water	l/h (l/min)	360-750 (6-12,5)				
Werkdruk water (met standaardspoeier)	MPa (bar)	3,2-17 (32-170)				
Max. bedrijfsoverdruk (veiligheidsklep)	MPa (bar)	18,7 (187)				
Volume stoomwerking	l/h (l/min)	360 (6)				
Max. werkdruk stoomwerking (met stoomspoeier)	MPa (bar)	3,2 (32)				
Onderdelen-nr. Stoomspoeier	--	2.885-039				
Max. werktemperatuur heet water	°C	98				
Werktemperatuur stoomwerking	°C	98-155				
Aanzuiging reinigingsmiddel	l/h (l/min)	0-15 (0-0,3)				
Brandvermogen	kW	65				
Reactiedruk van het handspuitpistool (max.)	N	38				
Formaat spoeier	--	043	043	045	043	043
Bepaalde waarden conform EN 60355-2-79						
Geluidsemissie						
Geluidsdrukniveau L_{pA}	dB(A)	77				
Onzekerheid K_{pA}	dB(A)	1				
Geluidskrachtniveau L_{WA} + onveiligheid K_{WA}	dB(A)	93				
Hand-arm vibratiewaarde						
Handspuitpistool	m/s ²	2,6				
Staalbuis	m/s ²	2,3				
Onzekerheid K	m/s ²	1,0				
Bedrijfsstoffen						
Brandstof	--	Stookolie EL of diesel				
Oliehoeveelheid	l	0,6				
Oliesoort	--	Hypoïde SAE 90 (6.288-016)				
Maten en gewichten						
Lengte x breedte x hoogte	mm	940 x 600 x 740				
Gewicht zonder toebehoren	kg	94				
Brandstofreservoir	l	16				
Reinigingsmiddelreservoir	l	8				

Periodieke controles

Tip: De aanbevelingen voor de proefstermijn conform de op het moment geldende nationale eisen van het land waar het appa-

raat gebruikt wordt dienen in acht genomen te worden.

Controle uitgevoerd door:	Uitwendige controle	Inwendige controle	Stevigheidscontrole
Naam	Handtekening van de bevoegde persoon / datum	Handtekening van de bevoegde persoon / datum	Handtekening van de bevoegde persoon / datum
Naam	Handtekening van de bevoegde persoon / datum	Handtekening van de bevoegde persoon / datum	Handtekening van de bevoegde persoon / datum
Naam	Handtekening van de bevoegde persoon / datum	Handtekening van de bevoegde persoon / datum	Handtekening van de bevoegde persoon / datum
Naam	Handtekening van de bevoegde persoon / datum	Handtekening van de bevoegde persoon / datum	Handtekening van de bevoegde persoon / datum
Naam	Handtekening van de bevoegde persoon / datum	Handtekening van de bevoegde persoon / datum	Handtekening van de bevoegde persoon / datum
Naam	Handtekening van de bevoegde persoon / datum	Handtekening van de bevoegde persoon / datum	Handtekening van de bevoegde persoon / datum

  Antes del primer uso de su aparato, lea este manual original, actúe de acuerdo a sus indicaciones y guárdelo para un uso posterior o para otro propietario posterior.

- ¡Antes de la primera puesta en marcha lea sin falta las instrucciones de uso y las instrucciones de seguridad n.º 5.951-949!
- En caso de daños de transporte informe inmediatamente al fabricante.
- Comprobar el contenido del paquete al desembalar.

Índice de contenidos

Protección del medio ambiente	ES	.. 1
Símbolos del manual de instrucciones	ES	.. 1
Resumen	ES	.. 2
Símbolos en el aparato	ES	.. 2
Uso previsto	ES	.. 2
Indicaciones de seguridad	ES	.. 3
Dispositivos de seguridad	ES	.. 3
Puesta en marcha	ES	.. 4
Manejo	ES	.. 6
Almacenamiento	ES	.. 10
Transporte	ES	.. 10
Cuidados y mantenimiento	ES	.. 10
Ayuda en caso de avería	ES	.. 11
Garantía	ES	.. 13
Accesorios y piezas de repuesto	ES	.. 13
Declaración de conformidad CE	ES	.. 14
Datos técnicos	ES	.. 15
Inspecciones repetitivas	ES	.. 20

Protección del medio ambiente



Los materiales empleados para el embalaje son reciclables y recuperables. No tire el embalaje a la basura doméstica y entréguelo en los puntos oficiales de recogida para su reciclaje o recuperación.



Los aparatos viejos contienen materiales valiosos reciclables que deberían ser entregados para su aprovechamiento posterior. Evite el contacto de baterías, aceites y materias semejantes con el medioambiente. Por este motivo, entregue los aparatos usados en los puntos de recogida previstos para su reciclaje.

Por favor, no deje que el aceite para motores, el aceite caliente y la gasolina dañen el medio ambiente. Evite que sustancias nocivas penetren en el suelo y elimine el aceite usado de forma que no dañe el medio ambiente.

Indicaciones sobre ingredientes (REACH)

Encontrará información actual sobre los ingredientes en:

www.kaercher.com/REACH

Símbolos del manual de instrucciones

Peligro

Para un peligro inminente que acarrea lesiones de gravedad o la muerte.

Advertencia

Para una situación que puede ser peligrosa, que puede acarrear lesiones de gravedad o la muerte.

Precaución

Para una situación que puede ser peligrosa, que puede acarrear lesiones leves o daños materiales.

Resumen

Elementos del aparato

Figura 1

- 1 Capó del aparato
- 2 Soporte para la lanza dosificadora
- 3 Abertura de llenado para desendurecedor de líquido (bajo el capó del aparato) (no en el HDS 551 C Eco)
- 4 Indicador del nivel de aceite
- 5 Manómetro
- 6 Válvula dosificadora de detergente y abertura de llenado para detergente
- 7 Conexión de agua con filtro
- 8 Manguera de alta presión
- 9 Rodillo-guía con freno de estacionamiento
- 10 Pistola pulverizadora manual
- 11 Regulación de la presión/caudal en la pistola pulverizadora manual.
- 12 Lanza dosificadora
- 13 Boquilla de alta presión (acero)
- 14 Boquilla de salida de vapor (latón)
- 15 Conexión eléctrica
- 16 Manivela para enrollador de mangueras (sólo CSX)
- 17 Enrollador de mangueras (sólo CSX)
- 18 Abertura de llenado para combustible
- 19 Placa de características
- 20 Depósito para accesorios (p.ej. boquilla de vapor) (bajo el capó del aparato)
- 21 Cierre del capó
- 22 Conexión de alta presión

Panel de control

Figura 2

- 1 Interruptor del aparato
- 2 Piloto de control de falta de combustible (no en el HDS 551 C Eco)
- 3 Piloto de control de endurecedor de líquido (no en el HDS 551 C Eco)

- 4 Piloto de control de disponibilidad de servicio
- 5 Piloto de control detergente (no en el HDS 551 C Eco)
- 6 Piloto de control del limitador de la temperatura de gas de escape

Símbolos en el aparato



Los chorros a alta presión pueden ser peligrosos si se usan indebidamente. No dirija el chorro hacia personas, animales o equipamiento eléctrico activo, ni apunte con él al propio aparato.

Sólo HDS 551 C Eco

De acuerdo con las normativas vigentes, está prohibido utilizar el aparato sin un separador de sistema en la red de agua potable. Se debe utilizar un separador de sistema apropiado de la empresa KÄRCHER o, alternativamente, un separador de sistema que cumpla la norma EN 12729 tipo BA. El agua que haya pasado por un separador del sistema será catalogada como no potable.



Precaución

Conectar el separador del sistema siempre a la toma de agua, nunca directamente al aparato!

Uso previsto

Limpieza de: Máquinas, vehículos, edificios, herramientas, fachadas, terrazas, herramientas de jardín, etc.

⚠ Peligro

¡Peligro de lesiones! Cuando se utilice en gasolineras u otras zonas de peligro deberán tenerse en cuenta las instrucciones de seguridad.

Las aguas residuales que contengan aceite no deben penetrar en el suelo ni verterse en aguas naturales o en el sistema de canalización. Por ello, el lavado de motores y el lavado de los bajos sólo debe realizarse en lugares adecuados con un separador de aceite.

Indicaciones de seguridad

- Respetar las normativas vigentes nacionales correspondientes para eyectores de líquidos.
- Respetar las normativas vigentes nacionales correspondientes de prevención de accidentes. Los eyectores de líquidos deben ser examinados regularmente y tiene que guardarse una copia escrita de la revisión.
- El dispositivo calefactor del aparato es una instalación calefactora. Las instalaciones calefactoras deben revisarse regularmente según las normativas nacionales correspondientes.
- De acuerdo con las normativas nacionales, esta limpiadora de alta presión debe ser puesta en funcionamiento industrial por primera vez por una persona cualificada. KÄRCHER ya ha realizado y documentado para usted esta primera puesta en marcha. Puede solicitar la documentación correspondiente a su distribuidor de KÄRCHER. Para solicitar la documentación, tenga preparado el número de la pieza y el número de fábrica del aparato.
- Le informamos de que el aparato, de acuerdo con las normativas nacionales vigentes, debe ser inspeccionado de vez en cuando por una persona cualificada. Consulte a su distribuidor KÄRCHER.

Dispositivos de seguridad

La función de los dispositivos de seguridad es proteger al usuario y está prohibido ponerlos fuera de servicio y modificar o ignorar su funcionamiento.

Válvula de rebose con dos presóstatos

Sólo HDS 558.../601.../698.../798...

- Al reducir la cantidad de agua en el cabezal de la bomba o con el sistema de regulación Servopress se abre la válvula de rebose y una parte del agua refluye al lado de succión de la bomba.
- Si se cierra la pistola pulverizadora, de manera que todo el agua circule de vuelta al lado de succión de la bomba, el presóstato en la válvula de rebose desconecta la bomba.
- Si se vuelve a abrir la pistola pulverizadora manual el presóstato en la culata conecta de nuevo la bomba.

La válvula de rebose ha sido ajustada y precintada en fábrica. El ajuste lo debe realizar solamente el servicio postventa.

Presóstato

Sólo HDS 551 C Eco

- El presóstato desconecta el aparato al cerrarse la pistola pulverizadora manual y al abrirse lo vuelve a conectar.

Válvula de seguridad

- La válvula de seguridad se abre cuando la válvula de rebose o el presóstato están defectuosos.

La válvula de seguridad ha sido ajustada y precintada en fábrica. El ajuste lo debe realizar solamente el servicio postventa.

Dispositivo de seguridad contra el funcionamiento en seco

- El dispositivo de seguridad contra el funcionamiento en seco evita que el quemador se conecte en caso de falta de agua.
- Un tamiz evita el ensuciamiento del dispositivo de seguridad. Este tamiz se debe limpiar periódicamente.

Guardamotor

- El guardamotor interrumpe el circuito de corriente cuando está sobrecargado el motor.

Limitador de la temperatura de gas de escape

- El limitador de la temperatura de gas de escape apaga el aparato al alcanzar una temperatura de gas de escape demasiado alta.

Puesta en marcha

⚠ Advertencia

Peligro de lesiones El aparato, los tubos de alimentación, la manguera de alta presión y las conexiones deben estar en perfecto estado. Si no está en perfecto estado, no debe utilizarse.

- ➔ Active el freno de estacionamiento.

Abrir/cerrar capó del aparato

- ➔ Apretar cierre del capó con un destornillador o una moneda y para abrir girar en sentido contrario a las agujas del reloj. Para cerrar girar en el sentido de las agujas del reloj.

Comprobar el nivel de aceite

Precaución

En caso de aceite lechoso informar inmediatamente al servicio postventa Kärcher.

- ➔ Cuando el nivel de aceite se acerque a la marca MIN llene de aceite hasta la marca MAX.

- ➔ Cerrar los orificios de llenado de aceite.

Tipo de aceite y cantidad de llenado, ver datos técnicos.

Llenar de desendurecedor de líquido

Sólo HDS 558.../601.../698.../798...

Nota: En el suministro se incluye una muestra de desendurecedor de líquido.

- El desendurecedor evita la calcificación del serpentín de recalentamiento en el servicio con agua corriente calcárea. Este, se dosifica a gotas en la entrada del depósito de agua.
- La dosificación ha sido ajustada en fábrica a una dureza media del agua.

- Para otros grados de dureza del agua deberá consultarse al servicio postventa de Kärcher y dejar adaptar a las particularidades locales.

- ➔ Llenar de desendurecedor de líquido.

Llenar de combustible

⚠ Peligro

Peligro de explosiones. Llenar sólo con gasóleo o fuel ligero. No deben emplearse combustibles inadecuados como por ejemplo gasolina.

Precaución

El aparato no debe ponerse en funcionamiento nunca con el depósito de combustible vacío. ya que se estropea la bomba de combustible.

- ➔ Llenar de combustible.
- ➔ Cerrar la tapa del depósito.
- ➔ Limpiar el combustible que se haya vertido.

Llenar de detergente

Precaución

Peligro de lesiones

- Utilizar sólo productos Kärcher.
- No eche en ningún caso disolvente (gasolina, acetona, diluyente, etc.).
- Evite el contacto con los ojos y la piel.
- Tenga en cuenta las instrucciones de seguridad y uso del fabricante del detergente.

Kärcher ofrece un programa individual de limpieza y mantenimiento.

Su comercial le asesorará con mucho gusto.

- ➔ Llenar de detergente.

Montar la pistola pulverizadora manual, lanza dosificadora, boquilla y manguera de alta presión

Figura 12

- ➔ Conectar la lanza dosificadora con la pistola pulverizadora manual.
- ➔ Apretar con la mano la rosca de la lanza dosificadora.

- Colocar la boquilla de alta presión en la tuerca de racor.
- Montar la tuerca de racor y apretarla bien.
- Aparato sin enrollador de mangueras: Montar la manguera de alta presión en la conexión de alta presión del aparato.
- Aparato con enrollador de mangueras: Conectar la manguera de alta presión con la pistola pulverizadora manual.

Aparato con enrollador de mangueras

- Encajar la manivela suministrada en el eje del enrollador de mangueras.
- Antes de recoger la manguera de alta presión se deben tensar las espiras de la manguera: Gire la manivela en el sentido contrario a las agujas del reloj (dirección de la flecha).

Precaución

Recoger siempre del todo la manguera de alta presión.

Conexión de agua

Valores de conexión, ver datos técnicos.

- Conectar la tubería de abastecimiento (largo mín. 7,5m, diámetro mín. 3/4") a la conexión de agua del aparato y a la alimentación de agua (como el grifo).

Nota: La tubería de abastecimiento de agua no está incluida en el volumen de suministro.

Aspirar agua del depósito

Sólo HDS 558.../601.../698.../798...

Si desea aspirar agua de un depósito externo es necesario realizar la siguiente modificación del aparato:

Figura 3

- Quitar hacia arriba el depósito de endurecedor de líquido.
- Desmontar la tubería superior de abastecimiento de la caja del flotador y llevarla al cabezal de la bomba.

Figura 4

- En el cabezal de la bomba soltar la conexión de agua y girarla hacia un lado.

- Conectar la tubería de abastecimiento de agua al cabezal de la bomba.
- Conectar la manguera de aspiración (diámetro mínimo 3/4" con filtro (accesorios) a la toma de agua.
 - Altura máxima de aspiración: 0,5 m
 Hasta que la bomba haya aspirado el agua, usted debe:
 - Girar al máximo el regulador de presión/caudal.
 - Cerrar la válvula dosificadora de detergente.

⚠ Peligro

No aspire nunca agua de un depósito de agua potable. No aspire nunca líquidos que contengan disolventes como diluyente de laca, gasolina, aceite o agua sin filtrar. Las juntas en el aparato no son resistentes a los disolventes. La neblina pulverizada de los disolventes es altamente inflamable, explosiva y tóxica.

Toma de corriente

- Valores de conexión: véase la placa de características y datos técnicos.
- La conexión eléctrica debe ser realizada por un electricista y cumplir la norma CEI 60364-1.

⚠ Peligro

Peligro de lesiones por descarga eléctrica.

- *El uso de cables de prolongación inadecuados puede resultar peligroso. Para el exterior, utilice sólo cables de prolongación autorizados expresamente para ello, adecuadamente marcados y con una sección de cable suficiente:*
- *Recoger siempre del todos los tubos alargadores.*
- *El enchufe y el acoplamiento del cable de prolongación utilizado tienen que ser impermeables.*

Precaución

La impedancia de red máxima permitida en el punto de conexión eléctrica (véanse los datos técnicos) no debe ser excedida. En caso de confusión respecto a la impedancia de red existente en su punto de co-

nexión, póngase en contacto con la empresa que le suministra la energía.

Sólo HDS 558.../698.../798...

Montaje de la clavija de red

- Encargar el montaje de la clavija de red al servicio técnico de Kärcher o a un electricista autorizado.

➔ Colocar el interruptor principal en la posición "0".

➔ Enchufe la clavija de red.

Precaución

Cada vez que cambie de toma de corriente, verifique el sentido de giro del motor.

- Si el sentido de giro es correcto se notará una fuerte corriente de aire saliendo del orificio de gas de escape del quemador.
- Si el sentido de giro no es correcto véase "Ayuda en caso de averías - El quemador no se enciende".

Manejo

⚠ Peligro

Peligro de explosiones

No pulverizar ningún líquido inflamable.

⚠ Peligro

Peligro de lesiones No utilizar el aparato nunca sin la lanza dosificadora sin montar. Comprobar que la lanza dosificadora está bien colocada antes de cada uso. La rosca de la lanza dosificadora debe estar bien apretada con la mano.

Precaución

El aparato no debe ponerse en funcionamiento nunca con el depósito de combustible vacío. ya que se estropea la bomba de combustible.

Instrucciones de seguridad

⚠ Advertencia

Si se utiliza el aparato durante un período de tiempo largo, se pueden producir problemas de circulación en las manos provocados por las vibraciones.

No se puede establecer una duración general válida para el uso porque este depende de varios factores:

- Factor personal debido a una mala circulación de la sangre (dedos fríos frecuentemente, sensación de hormigueo).
- Temperatura ambiente baja. Lleve guantes calientes para proteger las manos.
- Apretar fuertemente impide la circulación de la sangre.
- El funcionamiento ininterrumpido es peor que el funcionamiento interrumpido por pausas.

Si se utiliza durante mucho tiempo y con regularidad el aparato y se aparecen síntomas repetidas veces (como por ejemplo hormigueo en los dedos, dedos fríos) recomendamos hacerse una revisión médica.

Cambiar las boquillas

⚠ Peligro

Desconectar el aparato antes de cambiar la boquilla y accionar la pistola pulverizadora manual hasta que el aparato se quede sin presión.

Conexión del aparato

➔ Colocar el interruptor principal en la posición "I".

El piloto de control de disposición de servicio se enciende.

Nota: Si los pilotos de control de falta de material combustible, desendurecedor de líquido o limitador de temperatura del gas de escape se encienden durante el funcionamiento, el aparato debe pararse enseguida y se debe arreglar la avería, véase "Ayuda en caso de averías".

El aparato se pone en marcha brevemente y se desconecta en cuanto se ha alcanzado la presión de trabajo.

Figura 5

➔ Desbloquear la pistola pulverizadora manual (A).

Al accionar la pistola pulverizadora manual se vuelve a encender el aparato.

Nota: Si no sale agua de la boquilla de alta presión, purgue el aire de la bomba. Véase ayuda en el apartado "El aparato no genera presión" en Averías.

Regular la temperatura de limpieza

→ Ajustar el interruptor del aparato a la temperatura deseada.

de **30 °C a 98 °C:**

– Limpiar con agua caliente.

de **100 °C a 150 °C:**

– Limpiar con vapor.

→ Sustituir la boquilla de alta presión por una boquilla de vapor (véase "Funcionamiento con vapor").

Ajustar la presión de trabajo y el caudal

Sólo HDS 558.../601.../698.../798...

Sistema de regulación Servopress:

→ Ajustar el interruptor del aparato a 98 °C como máximo.

Figura 6

→ Ajustar el husillo regulador a la presión de trabajo máxima.

Figura 5

– Ajustar la presión de trabajo y el caudal girando (con progresión continua) (+/-) el regulador de presión y caudal (B) de la pistola pulverizadora manual. .

⚠ Peligro

Al ajustar la regulación de presión y caudal procurar que no se suelte la rosca de la lanza dosificadora.

Nota: Si tiene que trabajar a largo plazo con una presión reducida, ajuste la presión en el aparato.

Véase la figura 6.

Funcionamiento con detergente

- Utilice los detergentes con moderación para no perjudicar el medio ambiente.
- El detergente debe ser apropiado para la superficie que se ha de limpiar.

Sólo HDS 558.../601.../698.../798...

→ Ajustar la concentración de detergente con ayuda de la válvula dosificadora de detergente según las indicaciones del fabricante.

0 = trabajar sin detergente

Ajuste de la dosificación	Concentración
1	0,25 %
2	1,00 %
3	1,25 %
4	1,50 %
5	1,75 %
6	2,00 %

Nota: Valores indicativos en el panel de control a la máxima presión de trabajo.

Sólo HDS 551 C Eco

→ Sustituir la boquilla a alta presión por la boquilla a baja presión suministrada o cambiar la boquilla múltiple a la posición "CHEM".

Figura 9

→ Saque la manguera de aspiración de detergente.

→ El detergente se puede dosificar a grosso modo girando el filtro.

Limpieza

→ Ajustar la presión/temperatura y concentración de detergente en función de la superficie a limpiar.

Nota: Dirigir primero el chorro a alta presión desde una mayor distancia hacia el objeto a limpiar, con el fin de evitar causar daños por una presión demasiado alta.

Trabajar con la boquilla de alta presión

El ángulo de pulverización es fundamental para la eficacia del chorro a alta presión. Normalmente se trabaja con una boquilla de chorro plano de 25° (incluido en el volumen de suministro).

Las boquillas recomendadas se pueden suministrar como accesorios

– Para las suciedades más difíciles de eliminar

boquilla de chorro lleno de 0°

- Para superficies delicadas y suciedades ligeras

boquilla de chorro plano de 40°

- Para las capas gruesas de suciedad, difíciles de eliminar

Fresadora de suciedad

- Boquilla con ángulo de pulverización regulable adaptable a distintas tareas de limpieza

Boquilla de ángulo variable

Método de limpieza recomendado

- disolución de la suciedad
- Rociar con detergente con moderación y dejar actuar 1...5 minutos pero sin dejar secar.
- eliminación de la suciedad
- Aplicar el chorro de agua a alta presión sobre la suciedad disuelta para eliminarla.

Servicio con agua fría

Eliminación de suciedades ligeras y enjuague de, por ejemplo: aparejos de jardín, terrazas, herramientas, etc.

- Ajustar la presión de trabajo según sea necesario.
- Colocar el interruptor principal en la posición "I".

Servicio con agua caliente

⚠ Peligro

Existe peligro de escaldamiento.

- Ajustar el interruptor del aparato a la temperatura deseada.

Recomendamos las siguientes temperaturas de limpieza:

- Suciedades ligeras
30-50 °C
- Suciedades de albúmina, por ejemplo en la industria alimentaria
max. 60 °C
- Limpieza de coches, de máquinas
60-90 °C

Funcionamiento con vapor

Sólo HDS 558.../601.../698.../798...

⚠ Peligro

¡Existe peligro de escaldamiento! A temperaturas de trabajo superiores a los 98 °C la presión de trabajo no debe sobrepasar 3,2 MPa (32 bares).

Por ello se deben llevar a cabo sin falta las siguientes medidas:

⚠

- **Sustituir las boquillas de alta presión (acero inoxidable) por boquillas de salida de vapor (latón, N° de pieza, ver Datos Técnicos).**
- Abrir del todo el regulador de presión/caudal de agua en la pistola manual pulverizadora, en dirección al signo + hasta el tope.
Véase la figura 5.
- Ajustar la presión de trabajo del aparato al valor mínimo.
Véase la figura 6.
- Ajustar el interruptor del aparato a 100 °C como mínimo.

⚠ Peligro

Existe peligro de escaldamiento.

Recomendamos las siguientes temperaturas de limpieza:

- Desconservar, suciedades resistentes que contienen grasa
100-110 °C
- Descongelación de agregados, limpieza parcial de fachadas
hasta 140° C

Después del funcionamiento con detergente

- Poner la válvula dosificadora de detergente (HDS 558.../601.../698.../798...) / el filtro de la manguera de aspiración de detergente (HDS 551 C Eco) en la posición "0".
- Colocar el interruptor principal en la posición "I".

- Enjuagar el aparato con la pistola pulverizadora abierta durante al menos 1 minuto.

Desconexión del aparato

⚠ Peligro

Peligro de escaldamiento por agua caliente. Después del servicio con agua caliente o vapor el aparato debe ser enfriado al menos dos minutos con agua fría con la pistola abierta.

- Colocar el interruptor principal en la posición "0".
- Cerrar el abastecimiento de agua.
- Conectar la bomba mediante el interruptor principal brevemente (unos 5 segundos).
- Sacar el enchufe de la toma de corriente sólo con las manos secas.
- Retirar la conexión de agua.
- Poner en funcionamiento la pistola pulverizadora manual hasta que no quede presión en el aparato.
- Proteger la pistola pulverizadora manual, figura 5 (A).

Almacenamiento del aparato

- Encajar la lanza dosificadora en el soporte del capó del aparato.
- Enrollar la manguera a alta presión y el cable eléctrico y colocarlos en soportes.

Aparato con enrollador de mangueras:

- Antes de enrollar la manguera a alta presión colóquela estirada.
- Gire la manivela en el sentido de las agujas del reloj (dirección de la flecha).

Nota: No doble la manguera a alta presión y el cable eléctrico.

Protección antiheladas

Precaución

El hielo deteriora el aparato si éste no se ha vaciado por completo de agua.

- Coloque el aparato en un lugar a salvo de las heladas.

Si el aparato está conectado a una chimenea deberá tenerse en cuenta lo siguiente:

Precaución

Peligro de sufrir daños a causa del aire frío que penetre a través de la chimenea.

- Mantener el aparato a salvo de las temperaturas exteriores por debajo de 0° C.
- Si no es posible el almacenamiento libre de heladas, pare el aparato.

Parada

En largos periodos de inactividad o cuando no sea posible el almacenamiento a salvo del hielo:

- Dejar salir agua.
- Enjuagar el aparato con anticongelante.
- Vaciar el depósito de detergente.

Dejar salir agua

- Desatornillar la manguera de abastecimiento de agua y la manguera a alta presión.
- Desatornillar el tubo de abastecimiento en el fondo de la caldera y hacer marchar en vacío el serpentín de recalentamiento.
- Dejar en marcha el aparato durante 1 minuto como máximo hasta que la bomba y los conductos estén vacíos.

Aparato con enrollador de mangueras:

- Desatornillar ambos conductos en el fondo de la caldera.
- Desatornillar la boquilla de la lanza dosificadora y poner en marcha la pistola pulverizadora manual.
- Hacer marchar en vacío el serpentín de recalentamiento y el enrollador de mangueras.

Enjuagar el aparato con anticongelante.

Nota: Tener en cuenta las instrucciones de uso del fabricante del anticongelante.

- Añadir a la caja de flotador un anticongelante de los habituales en el mercado.
- Encender el aparato (sin quemador), hasta que está totalmente enjuagado.

De este modo se conseguirá una protección segura contra la corrosión.

Almacenamiento

Precaución

¡Peligro de lesiones y daños! Respetar el peso del aparato en el almacenamiento.

Transporte

Precaución

¡Peligro de lesiones y daños! Respetar el peso del aparato para el transporte.

→ Al transportar en vehículos, asegurar el aparato para evitar que resbale y vuelva de nuevo conforme a las directrices vigentes.

Cuidados y mantenimiento

⚠ Peligro

Peligro de lesiones causadas por un aparato que se arranque involuntariamente y descarga eléctrica.

Antes de efectuar cualquier trabajo en el aparato, hay que desconectarlo de la red eléctrica.

- Colocar el interruptor principal en la posición "0".
- Cerrar el abastecimiento de agua.
- Conectar la bomba mediante el interruptor principal brevemente (unos 5 segundos).
- Sacar el enchufe de la toma de corriente sólo con las manos secas.
- Retirar la conexión de agua.
- Poner en funcionamiento la pistola pulverizadora manual hasta que no quede presión en el aparato.
- Proteger la pistola pulverizadora manual, figura 5 (A).
- Deje enfriar el aparato.

Un comercial de Kärcher especializado le informará sobre la realización de una inspección de seguridad regular o el cierre de un contrato de mantenimiento.

Intervalos de mantenimiento

Todas las semanas

→ Limpie el tamiz en la conexión del agua.

→ Controle el nivel de aceite.

Precaución

En caso de aceite lechoso informar inmediatamente al servicio postventa Kärcher.

mensualmente

- Limpie el tamiz en el dispositivo de seguridad contra el funcionamiento en seco.
- Limpie el filtro en la manguera de aspiración de detergente.

Después de 500 horas de servicio, al menos cada año

→ ha de cambiar el aceite.

Realizar como muy tarde cada 5 años

→ Realizar la comprobación de presión de acuerdo con las indicaciones del fabricante.

Trabajos de mantenimiento

Limpie el tamiz en la conexión del agua.

- Retire el tamiz.
- Limpie el tamiz en agua y vuelva a colocarlo.

Limpie el tamiz en el dispositivo de seguridad contra el funcionamiento en seco.

Figura 7

→ Afloje la tuerca de racor y quite la manguera.

Figura 8

→ Saque el tamiz.

Nota: En caso necesario gire el tornillo M8 unos 5 mm hacia adentro y saque así el tamiz.

- Limpie el tamiz en agua.
- Meta el tamiz.
- Coloque la manguera.
- Apriete bien la tuerca de racor.

Limpie el filtro en la manguera de aspiración de detergente.

Figura 9

- Saque la manguera de aspiración de detergente.
- Limpie el filtro en agua y vuelva a colocarlo.

Cambie el aceite.

Figura 10

- Prepare un recipiente colector para aprox. 1 litro de aceite.

Recomendación de Kärcher: Utilice una botella RM 110 cortada como canaleta colector.

- Coloque una canaleta colector.
- Suelte el tornillo de purga.
- Suelte aceite en el recipiente colector a través de la canaleta colector.

Elimine el aceite viejo sin dañar el medio ambiente o entregarlo en un punto de recogida de residuos.

- Vuelva a apretar el tornillo de purga.
- Introducir aceite poco a poco hasta la marca MAX.

Nota: Las burbujas de aire deben poder desaparecer.

Tipo de aceite y cantidad de llenado, ver datos técnicos.

Ayuda en caso de avería

⚠ Peligro

Peligro de lesiones causadas por un aparato que se arranque involuntariamente y descarga eléctrica.

Antes de efectuar cualquier trabajo en el aparato, hay que desconectarlo de la red eléctrica.

El piloto de control de la escasez de combustible está encendido

Sólo HDS 558.../601.../698.../798...

- Depósito de combustible vacío
- Llenar.

El piloto de control de disposición de servicio se apaga

- Motor sobrecargado/sobrecalentado
- Poner el interruptor del aparato en la posición "0" y dejar enfriar el motor como mínimo 5 minutos.

- Si después de esto la avería se vuelve a producir, haga que revisen el aparato en el servicio técnico.

El piloto de control de desendurecedor de líquido está encendido

Sólo HDS 558.../601.../698.../798...

- El depósito de desendurecedor de líquido está vacío, por razones técnicas siempre queda un resto en el depósito.
- Llenar.
- Los electrodos del depósito están sucios
- Limpiar los electrodos.

El piloto de control del detergente está iluminado

Sólo HDS 558.../601.../698.../798...

- El depósito de detergente está vacío.
- Llenar.

El piloto de control del limitador de la temperatura de gas de escape está encendido

- El serpentín de recalentamiento está calcificado/ha almacenado hollín o la temperatura del gas de escape es demasiado alta
- Colocar el interruptor principal en la posición "0".
- Deje enfriar el aparato.
- Colocar el interruptor principal en la posición "I".

El aparato no funciona

- No hay tensión de red
- Verificar conexión de red/cable.

El aparato no genera presión

- Aire en el sistema
- Purgar el aire de la bomba:
- Poner la válvula dosificadora en la posición "0".
- Cuando la pistola pulverizadora está abierta conecte y desconecte el aparato varias veces con el interruptor principal.

- Cuando la pistola pulverizadora manual esté abierta abra y cierre el husillo regulador (figura 6) (no HDS 551 C Eco).

Nota: Al desmontar la manguera de alta presión de la conexión a alta presión se acelera el proceso de purga de aire.

- Si el depósito de detergente está vacío, llénelo.
- Verifique las conexiones y tuberías.
 - La presión está ajustada a MIN.
- Ajuste la presión a MAX.
- Limpie el tamiz en la conexión del agua.
- Limpie el tamiz.
 - La cantidad de abastecimiento de agua es escasa
- Verifique la cantidad de abastecimiento de agua (ver datos técnicos).

El aparato tiene fugas, el agua gotea del aparato por abajo

- La bomba no es estanca

Nota: Lo permitido es 3 gotas por minuto.

- En caso de fuga de mayor envergadura deje que el servicio técnico revise el aparato.

El aparato se enciende y se apaga continuamente cuando la pistola está cerrada

- Fuga en el sistema de alta presión
- Verificar la estanqueidad del sistema de alta presión y las conexiones.

El aparato no succiona detergente

Sólo HDS 558.../601.../698.../798...

- Deje en marcha el aparato con la válvula dosificadora de detergente abierta y el suministro de agua cerrado hasta que la caja de flotador se haya vaciado y la presión baje hasta "0".
- Abrir de nuevo el suministro de agua. Si la bomba sigue sin aspirar detergente puede ser debido a lo siguiente:
 - El filtro en la manguera de aspiración de detergente está sucio
- Limpiar el filtro.
 - La válvula de retención se pega

Figura 11

- Desmontar la manguera de detergente y soltar la válvula de retención con un objeto obtuso.

Sólo HDS 551 C Eco

- La boquilla a alta presión está montada
- Sustituir la boquilla a alta presión por la boquilla a baja presión suministrada o cambiar la boquilla múltiple a la posición "CHEM".
- El filtro en la manguera de aspiración de detergente está sucio
- Limpiar el filtro.

El quemador no se enciende

- Depósito de combustible vacío
- Llenar.
- Falta de agua
- Verificar la conexión del agua, verificar las tuberías, limpiar el dispositivo de seguridad contra el funcionamiento en seco.
- El filtro de combustible está sucio
- Cambie el filtro de combustible.
- El sentido de giro es erróneo. Si el sentido de giro es correcto se notará una fuerte corriente de aire saliendo del orificio de gas de escape del quemador.
- Verificar el sentido de giro. Llegado encargar el cambio de conexión a un electricista especializado.
- No hay chispa de encendido
- Si durante el servicio no se ve ninguna chispa de encendido a través de la mirilla, lleve el aparato al servicio técnico para revisarlo.

La temperatura regulada no se alcanza durante el servicio con agua caliente

- La presión de trabajo/caudal son demasiado altos
- Reducir la presión de trabajo/caudal mediante el husillo regulador (figura 6).
- El serpentín de recalentamiento ha almacenado hollín
- El aparato deberá deshollinarse el servicio técnico.

Si la avería no se puede solucionar el aparato debe ser revisado por el servicio técnico.

Garantía

En cada país rigen las condiciones de garantía establecidas por el distribuidor oficial autorizado. Reparamos gratuitamente las averías que se produzcan durante el plazo de garantía, siempre y cuando hayan sido ocasionadas por fallos materiales o de fabricación.

Accesorios y piezas de repuesto

- Sólo deben emplearse accesorios y piezas de repuesto originales o autorizados por el fabricante. Los accesorios y piezas de repuesto originales garantizan el funcionamiento seguro y sin averías del aparato.
- Podrá encontrar una selección de las piezas de repuesto usadas con más frecuencia al final de las instrucciones de uso.
- En el área de servicios de www.kaercher.com encontrará más información sobre piezas de repuesto.

Declaración de conformidad CE

Por la presente declaramos que la máquina designada a continuación cumple, tanto en lo que respecta a su diseño y tipo constructivo como a la versión puesta a la venta por nosotros, las normas básicas de seguridad y sobre la salud que figuran en las directivas comunitarias correspondientes. La presente declaración perderá su validez en caso de que se realicen modificaciones en la máquina sin nuestro consentimiento explícito.

Producto: limpiadora a alta presión
Modelo: 1.169-xxx
Modelo: 1.170-xxx
Modelo: 1.173-xxx
Modelo: 1.174-xxx

Directivas comunitarias aplicables

97/23/CE

2006/42/CE (+2009/127/CE)

2004/108/CE

2000/14/CE

Categoría del módulo

II

Proceso de conformidad

Módulo H

serpentin de recalentamiento

Evaluación de conformidad módulo H

Válvula de seguridad

Evaluación de conformidad art. 3 sec. 3

bloque de control

Evaluación de conformidad módulo H

diversas tuberías

Evaluación de conformidad art. 3 sec. 3

Normas armonizadas aplicadas

EN 60335-1

EN 60335-2-79

EN 55014-1: 2006 + A1: 2009

EN 55014-2: 1997 + A2: 2008

EN 61000-3-2: 2006 + A2: 2009

EN 62233: 2008

HDS 698 C, HDS 798 C:

EN 61000-3-3: 2006

HDS 501 C, HDS 558 C, HDS 601 C:

EN 61000-3-11: 2000

Nombre del centro mencionado:

Para 97/23/CE

TÜV Rheinland Industrie Service GmbH
Am Grauen Stein

51105 Köln
Nº de id. 0035

Procedimiento de evaluación de la conformidad aplicado

2000/14/CE: Anexo V

Nivel de potencia acústica dB(A)

HDS 551 C

Medido: 91

Garantizado: 93

HDS 558 C

Medido: 90

Garantizado: 92

HDS 601 C

Medido: 90

Garantizado: 92

HDS 698 C

Medido: 91

Garantizado: 92

HDS 798 C

Medido: 92

Garantizado: 93

5.957-576

Los abajo firmantes actúan con plenos poderes y con la debida autorización de la dirección de la empresa.



H. Jenner
CEO

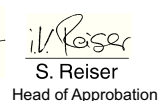

S. Reiser
Head of Approbation

Persona autorizada para la documentación:

S. Reiser

Alfred Kärcher GmbH & Co. KG

Alfred-Kärcher-Str. 28 - 40

71364 Winnenden (Germany)

Tfno.: +49 7195 14-0

Fax: +49 7195 14-2212

Winnenden, 2010/07/14

Datos técnicos

		HDS 551 C Eco			
Conexión de red					
Tensión	V	220/230	240	240	220
Tipo de corriente	Hz	1~ 50	1~ 50	1~ 50	1~ 60
Potencia conectada	kW	3,2	3,2	3,0	3,2
Fusible de red (inerte)	A	16	15	13	16
Impedancia de red máxima permitida	Ohm	(0.328+j 0.205)			
Conexión de agua					
Temperatura de entrada (máx.)	°C	30			
Velocidad de alimentación (mín.)	l/h (l/min)	700 (11,7)			
Altura de aspiración desde el depósito abierto (20 °C)	m	0,5			
Presión de entrada (máx.)	MPa (bar)	0,6 (6)			
Potencia y rendimiento					
Caudal, agua	l/h (l/min)	550 (9,2)	530 (8,8)	530 (8,8)	530 (8,8)
Presión de trabajo agua (con boquilla estándar)	MPa (bar)	13 (130)	13 (130)	12 (120)	13 (130)
Sobrepresión de servicio máxima (válvula de seguridad)	MPa (bar)	14,3 (143)			
Caudal, accionamiento por vapor	l/h (l/min)	--			
Presión de trabajo máx accionamiento por vapor (con boquilla de salida de vapor)	MPa (bar)	--			
No. de pieza boquilla de salida de vapor	--	--			
Temperatura de trabajo máx. agua caliente	°C	98			
Temperatura de trabajo, accionamiento por vapor	°C	--			
Aspiración de detergente	l/h (l/min)	0-20 (0-0,3)			
Potencia del quemador	kW	47			
Fuerza de retroceso de la pistola pulverizadora manual (máx.)	N	24			
Tamaño de la boquilla	--	036			
Valores calculados conforme a la norma EN 60355-2-79					
Emisión sonora					
Nivel de presión acústica L _{pA}	dB(A)	77			
Inseguridad K _{pA}	dB(A)	2			
Nivel de potencia acústica L _{WA} + inseguridad K _{WA}	dB(A)	93			
Valor de vibración mano-brazo					
Pistola pulverizadora manual	m/s ²	2,6			
Lanza dosificadora	m/s ²	2,3			
Inseguridad K	m/s ²	1,0			
Combustibles					
Material combustible	--	Aceite combustible EL o Diesel			
Cantidad de aceite	l	0,5			
Tipo de aceite	--	Aceite de motores 15W40 (6.288-050)			
Medidas y pesos					
Longitud x anchura x altura	mm	940 x 600 x 740			
Peso sin accesorios	kg	80			
Depósito de carburante	l	16			
Depósito de detergente	l	8			

		HDS 558 C/CSX Eco		
Conexión de red				
Tensión	V	230	230	230
Tipo de corriente	Hz	1~ 50	1~ 60	1~ 50
Potencia conectada	kW	3,2	3,2	2,2
Fusible de red (inerte)	A	16	16	10
Impedancia de red máxima permitida	Ohm	(0.348+j) 0.218)		
Conexión de agua				
Temperatura de entrada (máx.)	°C	30		
Velocidad de alimentación (mín.)	l/h (l/min)	700 (11,7)		
Altura de aspiración desde el depósito abierto (20 °C)	m	0,5		
Presión de entrada (máx.)	MPa (bar)	0,6 (6)		
Potencia y rendimiento				
Caudal, agua	l/h (l/min)	280-550 (4,7-9,2)	280-550 (4,7-9,2)	280-530 (4,7-8,8)
Presión de trabajo agua (con boquilla estándar)	MPa (bar)	3,2-13 (32-130)	3,2-13 (32-130)	3,2-9 (32-90)
Sobrepresión de servicio máxima (válvula de seguridad)	MPa (bar)	14,3 (143)		
Caudal, accionamiento por vapor	l/h (l/min)	280 (4,7)		
Presión de trabajo máx accionamiento por vapor (con boquilla de salida de vapor)	MPa (bar)	3,2 (32)		
No. de pieza boquilla de salida de vapor	--	2.885-045		
Temperatura de trabajo máx. agua caliente	°C	98		
Temperatura de trabajo, accionamiento por vapor	°C	98-155		
Aspiración de detergente	l/h (l/min)	0-11 (0-0,2)		
Potencia del quemador	kW	47		
Fuerza de retroceso de la pistola pulverizadora manual (máx.)	N	24		
Tamaño de la boquilla	--	034	038	045
Valores calculados conforme a la norma EN 60355-2-79				
Emisión sonora				
Nivel de presión acústica L _{pA}	dB(A)	76		
Inseguridad K _{pA}	dB(A)	2		
Nivel de potencia acústica L _{WA} + inseguridad K _{WA}	dB(A)	92		
Valor de vibración mano-brazo				
Pistola pulverizadora manual	m/s ²	2,6		
Lanza dosificadora	m/s ²	2,3		
Inseguridad K	m/s ²	1,0		
Combustibles				
Material combustible	--	Aceite combustible EL o Diesel		
Cantidad de aceite	l	0,5		
Tipo de aceite	--	Aceite de motores 15W40 (6.288-050)		
Medidas y pesos				
Longitud x anchura x altura	mm	940 x 600 x 740		
Peso sin accesorios	kg	84		
Depósito de carburante	l	16		
Depósito de detergente	l	8		

		HDS 558 C/CSX Eco		HDS 601 C Eco	
Conexión de red					
Tensión	V	240	220	240	100
Tipo de corriente	Hz	1~ 50	1~ 60	1~ 50	1~ 50
Potencia conectada	kW	3,2	3,2	3,0	2,6
Fusible de red (inerte)	A	15	16	13	30
Impedancia de red máxima permitida	Ohm	(0.348+j 0.218)			
Conexión de agua					
Temperatura de entrada (máx.)	°C	30			
Velocidad de alimentación (mín.)	l/h (l/min)	700 (11,7)			
Altura de aspiración desde el depósito abierto (20 °C)	m	0,5			
Presión de entrada (máx.)	MPa (bar)	0,6 (6)			
Potencia y rendimiento					
Caudal, agua	l/h (l/min)	280-530 (4,7-8,8)	280-530 (4,7-8,8)	280-530 (4,7-8,8)	280-550 (4,7-9,2)
Presión de trabajo agua (con boquilla estándar)	MPa (bar)	3,2-13 (32-130)	3,2-13 (32-130)	3,2-12 (32-120)	3,2-9 (32-90)
Sobrepresión de servicio máxima (válvula de seguridad)	MPa (bar)	14,3 (143)			
Caudal, accionamiento por vapor	l/h (l/min)	280 (4,7)			
Presión de trabajo máx accionamiento por vapor (con boquilla de salida de vapor)	MPa (bar)	3,2 (32)			
No. de pieza boquilla de salida de vapor	--	2.885-046	2.885-045	2.885-045	2.885-046
Temperatura de trabajo máx. agua caliente	°C	98			
Temperatura de trabajo, accionamiento por vapor	°C	98-155			
Aspiración de detergente	l/h (l/min)	0-11 (0-0,2)			
Potencia del quemador	kW	47			
Fuerza de retroceso de la pistola pulverizadora manual (máx.)	N	24			
Tamaño de la boquilla	--	034	034	034	041
Valores calculados conforme a la norma EN 60355-2-79					
Emisión sonora					
Nivel de presión acústica L _{pA}	dB(A)	76			
Inseguridad K _{pA}	dB(A)	2			
Nivel de potencia acústica L _{WA} + inseguridad K _{WA}	dB(A)	92			
Valor de vibración mano-brazo					
Pistola pulverizadora manual	m/s ²	2,6			
Lanza dosificadora	m/s ²	2,3			
Inseguridad K	m/s ²	1,0			
Combustibles					
Material combustible	--	Aceite combustible EL o Diesel			
Cantidad de aceite	l	0,5			
Tipo de aceite	--	Aceite de motores 15W40 (6.288-050)	Aceite de motores 15W40 (6.288-050)	Aceite de motor 0W40 (6.288-219)	
Medidas y pesos					
Longitud x anchura x altura	mm	940 x 600 x 740			
Peso sin accesorios	kg	84			
Depósito de carburante	l	16			
Depósito de detergente	l	8			

		HDS 698 C/CSX Eco			
Conexión de red					
Tensión	V	380/400	230	230	220/380
Tipo de corriente	Hz	3~ 50	3~ 50	3~ 60	3~ 60
Potencia conectada	kW	4,5	4,5	4,5	4,5
Fusible de red (inerte)	A	16	16	16	16
Impedancia de red máxima permitida	Ohm	--			
Conexión de agua					
Temperatura de entrada (máx.)	°C	30			
Velocidad de alimentación (mín.)	l/h (l/min)	900 (15)			
Altura de aspiración desde el depósito abierto (20 °C)	m	0,5			
Presión de entrada (máx.)	MPa (bar)	0,6 (6)			
Potencia y rendimiento					
Caudal, agua	l/h (l/min)	300-700 (5-11,7)			
Presión de trabajo agua (con boquilla estándar)	MPa (bar)	3,2-16 (32-160)			
Sobrepresión de servicio máxima (válvula de seguridad)	MPa (bar)	17,6 (176)			
Caudal, accionamiento por vapor	l/h (l/min)	300 (5)			
Presión de trabajo máx accionamiento por vapor (con boquilla de salida de vapor)	MPa (bar)	3,2 (32)			
No. de pieza boquilla de salida de vapor	--	2.885-046			
Temperatura de trabajo máx. agua caliente	°C	98			
Temperatura de trabajo, accionamiento por vapor	°C	98-155			
Aspiración de detergente	l/h (l/min)	0-12 (0-0,2)			
Potencia del quemador	kW	50			
Fuerza de retroceso de la pistola pulverizadora manual (máx.)	N	34			
Tamaño de la boquilla	--	040			
Valores calculados conforme a la norma EN 60355-2-79					
Emisión sonora					
Nivel de presión acústica L_{pA}	dB(A)	76			
Inseguridad K_{pA}	dB(A)	1			
Nivel de potencia acústica L_{WA} + inseguridad K_{WA}	dB(A)	92			
Valor de vibración mano-brazo					
Pistola pulverizadora manual	m/s^2	2,6			
Lanza dosificadora	m/s^2	2,3			
Inseguridad K	m/s^2	1,0			
Combustibles					
Material combustible	--	Aceite combustible EL o Diesel			
Cantidad de aceite	l	0,6			
Tipo de aceite	--	Hypoid SAE 90 (6.288-016)			
Medidas y pesos					
Longitud x anchura x altura	mm	940 x 600 x 740			
Peso sin accesorios	kg	94			
Depósito de carburante	l	16			
Depósito de detergente	l	8			

		HDS 798 C/CSX Eco				
Conexión de red						
Tensión	V	400	230	230	420	220/380
Tipo de corriente	Hz	3~ 50	3~ 50	3~ 60	3~ 50	3~ 60
Potencia conectada	kW	5,6	5,6	5,6	5,6	5,6
Fusible de red (inerte)	A	16	16	16	16	16
Impedancia de red máxima permitida	Ohm	--				
Conexión de agua						
Temperatura de entrada (máx.)	°C	30				
Velocidad de alimentación (mín.)	l/h (l/min)	900 (15)				
Altura de aspiración desde el depósito abierto (20 °C)	m	0,5				
Presión de entrada (máx.)	MPa (bar)	0,6 (6)				
Potencia y rendimiento						
Caudal, agua	l/h (l/min)	360-750 (6-12,5)				
Presión de trabajo agua (con boquilla estándar)	MPa (bar)	3,2-17 (32-170)				
Sobrepresión de servicio máxima (válvula de seguridad)	MPa (bar)	18,7 (187)				
Caudal, accionamiento por vapor	l/h (l/min)	360 (6)				
Presión de trabajo máx accionamiento por vapor (con boquilla de salida de vapor)	MPa (bar)	3,2 (32)				
No. de pieza boquilla de salida de vapor	--	2.885-039				
Temperatura de trabajo máx. agua caliente	°C	98				
Temperatura de trabajo, accionamiento por vapor	°C	98-155				
Aspiración de detergente	l/h (l/min)	0-15 (0-0,3)				
Potencia del quemador	kW	65				
Fuerza de retroceso de la pistola pulverizadora manual (máx.)	N	38				
Tamaño de la boquilla	--	043	043	045	043	043
Valores calculados conforme a la norma EN 60355-2-79						
Emisión sonora						
Nivel de presión acústica L_{pA}	dB(A)	77				
Inseguridad K_{pA}	dB(A)	1				
Nivel de potencia acústica L_{WA} + inseguridad K_{WA}	dB(A)	93				
Valor de vibración mano-brazo						
Pistola pulverizadora manual	m/s ²	2,6				
Lanza dosificadora	m/s ²	2,3				
Inseguridad K	m/s ²	1,0				
Combustibles						
Material combustible	--	Aceite combustible EL o Diesel				
Cantidad de aceite	l	0,6				
Tipo de aceite	--	Hypoid SAE 90 (6.288-016)				
Medidas y pesos						
Longitud x anchura x altura	mm	940 x 600 x 740				
Peso sin accesorios	kg	94				
Depósito de carburante	l	16				
Depósito de detergente	l	8				

Inspecciones repetitivas

Nota: Se deben respetar las recomendaciones de intervalos de inspección de los

requisitos nacionales correspondientes del país donde está operativo el aparato.

Inspección llevada a cabo por:	Inspección exterior	Inspección interior	Inspección de resistencia
Nombre	Firma de la persona cualificada/fecha	Firma de la persona cualificada/fecha	Firma de la persona cualificada/fecha
Nombre	Firma de la persona cualificada/fecha	Firma de la persona cualificada/fecha	Firma de la persona cualificada/fecha
Nombre	Firma de la persona cualificada/fecha	Firma de la persona cualificada/fecha	Firma de la persona cualificada/fecha
Nombre	Firma de la persona cualificada/fecha	Firma de la persona cualificada/fecha	Firma de la persona cualificada/fecha
Nombre	Firma de la persona cualificada/fecha	Firma de la persona cualificada/fecha	Firma de la persona cualificada/fecha
Nombre	Firma de la persona cualificada/fecha	Firma de la persona cualificada/fecha	Firma de la persona cualificada/fecha



 Leia o manual de manual original antes de utilizar o seu aparelho. Proceda conforme as indicações no manual e guarde o manual para uma consulta posterior ou para terceiros a quem possa vir a vender o aparelho.

- Antes de colocar em funcionamento pela primeira vez é imprescindível ler atentamente as indicações de segurança n.º 5.951-949!
- No caso de danos provocados pelo transporte, informe imediatamente o revededor.
- Verificar o conteúdo da embalagem ao desembalar o aparelho.

Índice

Protecção do meio-ambiente	PT	... 1
Símbolos no Manual de Instruções	PT	... 1
Visão Geral	PT	... 2
Símbolos no aparelho	PT	... 2
Utilização conforme o fim a que se destina a máquina	PT	... 2
Avisos de segurança	PT	... 3
Equipamento de segurança	PT	... 3
Colocação em funcionamento	PT	... 4
Manuseamento	PT	... 6
Armazenamento	PT	... 9
Transporte	PT	... 9
Conservação e manutenção	PT	... 10
Ajuda em caso de avarias	PT	... 11
Garantia	PT	... 13
Acessórios e peças sobressalentes	PT	... 13
Declaração de conformidade CE	PT	... 14
Dados técnicos	PT	... 15
Inspecções periódicas	PT	... 20

Protecção do meio-ambiente

	Os materiais da embalagem são recicláveis. Não coloque as embalagens no lixo doméstico, envie-as para uma unidade de reciclagem.
	Os aparelhos velhos contêm materiais preciosos e recicláveis e deverão ser reutilizados. Baterias, óleo e produtos similares não podem ser deitados fora ao meio ambiente. Por isso, elimine os aparelhos velhos através de sistemas de recolha de lixo adequados.

Por favor, não deposite o óleo de motor, o gasóleo ou a gasolina no ambiente. Proteja o solo e elimine óleo velho sem prejudicar o ambiente.

Avisos sobre os ingredientes (REACH)
 Informações actuais sobre os ingredientes podem ser encontradas em:
www.kaercher.com/REACH

Símbolos no Manual de Instruções

Perigo

Para um perigo eminente que pode conduzir a graves ferimentos ou à morte.

Advertência

Para uma possível situação perigosa que pode conduzir a graves ferimentos ou à morte.

Atenção

Para uma possível situação perigosa que pode conduzir a ferimentos leves ou danos materiais.

Visão Geral

Elementos do aparelho

Figura 1

- 1 Tampa da máquina
- 2 Suporte para a lança
- 3 Abertura de enchimento para o descalcificador (por baixo da cobertura do aparelho) (não HDS 551 C Eco)
- 4 Indicador do nível de óleo
- 5 Manómetro
- 6 Válvula doseadora do detergente e abertura de enchimento para o detergente
- 7 Conexão de água com peneira
- 8 Mangueira de alta pressão
- 9 Rolo de guia com travão de imobilização
- 10 Pistola pulverizadora manual
- 11 Regulação da pressão/débito na pistola pulverizadora manual
- 12 Lança
- 13 Bocal de alta pressão (aço inoxidável)
- 14 Bocal de vapor (latão)
- 15 Linha adutora eléctrica
- 16 Manivela para o carretel de mangueiras (somente CSX)
- 17 Carretel da mangueira (somente CSX)
- 18 Orifício para encher o combustível
- 19 Placa de tipo
- 20 Prateleira para acessórios (p. ex. bico de vapor) (por baixo da cobertura do aparelho)
- 21 Fecho da tampa
- 22 Ligação de alta pressão

Painel de comando

Figura 2

- 1 Interruptor da máquina
- 2 Luz de controlo da escassez de combustível (não HDS 551 C Eco)
- 3 Luz de controlo do descalcificador (não HDS 551 C Eco)

- 4 Lâmpada de controlo "pronto a funcionar"
- 5 Luz de controlo do detergente (não HDS 551 C Eco)
- 6 Lâmpada de controlo "regulador de temperatura do gás de escape"

Símbolos no aparelho



Os jactos de alta pressão podem ser perigosos em caso de uso incorrecto. O jacto não deve ser dirigido contra pessoas, animais, equipamento eléctrico activo ou contra o próprio aparelho.

Somente HDS 551 C Eco

De acordo com as prescrições em vigor o aparelho nunca pode ser ligado à rede de água potável sem separador de sistema. Deve-se utilizar um separador de sistema adequado da firma KÄRCHER ou, alternativamente, um separador de sistema segundo EN 12729 tipo BA. A água que tenha entrado no separador de sistema é considerada imprópria para consumo.



Atenção

Ligar o separador de sistema sempre à alimentação da água e nunca directamente ao aparelho!

Utilização conforme o fim a que se destina a máquina

Para limpar: Máquinas, veículos, edifícios, ferramentas, fachadas, terraços, utensílios de jardinagem etc.

⚠ Perigo

Perigo de lesões! Ao utilizar a máquina em estações de serviço ou noutros locais de perigo, observe as respectivas disposições em matéria de segurança.

Evite que efluentes poluídas com óleo mineral entrem no solo, na água ou na canalização. Por isso, faça lavagens de motor e do chassis inferior somente em locais adequados para este fim e equipados com separador de óleo.

Avisos de segurança

- Respeitar as respectivas disposições nacionais do legislador referentes a projectores de jactos líquidos.
- Respeitar as respectivas disposições nacionais do legislador referentes à prevenção de acidentes. Os projectores de jactos líquidos têm que ser controlados regularmente e o resultado do controlo registado por escrito.
- O equipamento de aquecimento da instalação é uma instalação de combustão. As instalações de combustão têm que ser controladas regularmente de acordo com as prescrições nacionais em vigor.
- De acordo com as prescrições nacionais em vigor, esta lavadora de alta pressão tem que ser colocada em funcionamento por uma pessoa qualificada, caso seja utilizada para fins profissionais. A KÄRCHER já realizou esta primeira colocação em funcionamento por si e documentou a mesma. A documentação referente pode ser adquirida junto do seu agente autorizado KÄRCHER a pedido. P. f. disponibilize o n.º de peça e o n.º de fabrico do aparelho aquando da requisição da documentação.
- Alertamos para o facto que, de acordo com as prescrições nacionais em vigor, o aparelho tem que ser sujeito a uma inspecção periódica por uma pessoa qualificada. Por favor, dirija-se ao seu agente autorizado KÄRCHER.

Equipamento de segurança

Os dispositivos de segurança servem para protecção do utilizador e não podem ser colocados fora de serviço nem sofrer alterações no seu funcionamento.

Válvula de descarga com dois interruptores manométricos

Somente HDS 558.../601.../698.../798...

- Ao reduzir a quantidade de água na cabeça da bomba ou através da regulação de servopressão, a válvula de descarga abre e uma parte da água volta a fluir para o lado de aspiração da bomba.
- Quando se fecha a pistola pulverizadora manual e, em consequência, toda a água voltar ao lado de aspiração da bomba, o interruptor manométrico desligará a bomba através da válvula de descarga.
- Se a pistola manual for novamente aberta, o interruptor de pressão (manométrico) na cabeça do cilindro liga igualmente a bomba.

A válvula de descarga vem regulada e selada da fábrica. A regulação só pode ser efectuada pelo serviço de assistência técnica.

Interruptor manométrico

Somente HDS 551 C Eco

- O interruptor manométrico desliga o aparelho ao fechar a pistola pulverizadora manual e volta a ligá-lo assim que a pistola for novamente aberta.

Válvula de segurança

- A válvula de segurança abre-se quando a válvula de segurança ou o interruptor manométrico, estiverem com defeito.

A válvula de segurança vem regulada e selada da fábrica. A regulação só pode ser efectuada pelo serviço de assistência técnica.

Dispositivo de protecção contra a falta de água

- O dispositivo de protecção contra a falta de água impede que o queimador seja ligado enquanto faltar água.
- Um coador protege o dispositivo de protecção contra sujeira e deverá ser limpo regularmente.

Disjuntor do motor

- O disjuntor do motor interrompe o circuito quando o motor estiver sobrecarregado.

Regulador da temperatura do gás de escape

- O regulador da temperatura do gás de escape desliga o aparelho assim que este atingir uma temperatura demasiado elevada do gás de escape.

Colocação em funcionamento

⚠ **Advertência**

Perigo de lesões! O aparelho, os tubos, a mangueira de alta pressão e os acoplamentos têm que se encontrar em estado impecável. Se tiver dúvidas quanto ao bom estado do aparelho não o utilize.

- Activar o travão de imobilização.

Abrir/fechar a tampa do aparelho

- Premir o fecho da tampa com uma chave de fenda ou uma moeda e, para abrir, girar em sentido anti-horário. Para fechar, girar em sentido horário.

Controlar o nível do óleo

Atenção

Se o óleo tiver um aspecto leitoso, informar imediatamente o serviço de assistência técnica da Kärcher.

- Se o nível do óleo se aproximar da marca MIN, encher o tanque até a marca MAX.
- Fechar o tubo de enchimento do óleo.

Para saber qual o tipo de óleo e o volume de enchimento, consulte os dados técnicos.

Encher descalcificador líquido

Somente HDS 558.../601.../698.../798...

Aviso: No volume de fornecimento está incluída uma embalagem de amostra do descalcificador líquido.

- O descalcificador líquido impede que na serpentina de aquecimento desposi-

te-se calcário ao utilizar água da torneira calcária. Adiciona-se o descalcificador líquido, gota a gota, à água de alimentação da caixa de água.

- A dosagem é pré-ajustada na fábrica para uma dureza de água média.
 - Para adaptar a máquina a outro grau de dureza da água, dirija-se ao Serviço de assistência técnica da Kärcher.
- Encher descalcificador líquido.

Encher combustível

⚠ **Perigo**

Perigo de explosão! Encher somente gasóleo ou outro óleo combustível leve. Combustíveis inadequados, tais como gasolina, não podem ser utilizados.

Atenção

Nunca ligue a máquina enquanto o tanque de combustível estiver vazio. Caso contrário, destrui-se a bomba de combustível.

- Encher combustível.
- Fechar a tampa do tanque.
- Limpar o combustível derramado.

Encher detergente

Atenção

Perigo de lesões!

- Utilizar exclusivamente produtos da Kärcher.
- Nunca encha solventes (benzina, acetona, diluente etc..).
- Evite o contacto com os olhos e com a pele.
- Observe as instruções de segurança e de manipulação dos fabricantes de detergentes.

Kärcher oferece um programa individual de produtos de limpeza e de manutenção.

O seu revendedor estará sempre à disposição para fornecer-lhe mais informações.

- Encher detergente.

Montar a pistola pulverizadora manual, lança, bocal e mangueira de alta pressão

Figura 12

- Ligar a lança à pistola manual.
- Apertar manualmente a união roscada da lança.
- Inserir o bico de alta pressão na porca de capa.
- Monte a porca de capa e aperte-a bem.
- Aparelho sem carretel de mangueira: Ligar a mangueira de alta pressão na ligação de alta pressão do aparelho.
- Máquina com carretel de mangueira: Ligar a mangueira (tubo flexível) de alta pressão à pistola pulverizadora manual.

Máquina com carretel de mangueira

- Encaixar a manivela fornecida no eixo do carretel de mangueira.
- Estique as voltas soltas da mangueira de alta pressão antes de desenrolá-la: Rodar a manivela em sentido horário (sentido da seta).

Atenção

A mangueira de alta pressão deve sempre ser completamente desenrolada.

Ligação de água

Valores de conexão, vide dados técnicos.

- Ligar a mangueira de admissão da água (comprimento mínimo 7,5m, diâmetro mínimo 3/4") na ligação da água do aparelho no ponto de admissão da água (por exemplo, torneira de água).

Aviso: A mangueira de alimentação não está incluída no volume de fornecimento.

Aspirar água a partir do reservatório

Somente HDS 558.../601.../698.../798...

Sempre que quiser aspirar água de um recipiente exterior, é necessário proceder à seguinte conversão:

Figura 3

- Retirar o reservatório de descalcificador líquido por cima.
- Desmontar a mangueira superior de alimentação do reservatório com flutuador e levá-la até a cabeça da bomba.

Figura 4

- Soltar a conexão de água na cabeça da bomba e girar para o lado.
 - Ligar a mangueira de alimentação à cabeça da bomba.
 - Ligar a mangueira de aspiração (diâmetro mínimo de 3/4") com o filtro (acessório) na ligação da água.
 - Altura máx. de aspiração: 0,5 m
- Até a bomba aspirar água, você deve:
- Ajustar a regulagem de pressão e de volume em MÁX.
 - Fechar a válvula de dosagem de detergente.

⚠ Perigo

Nunca aspire água a partir de um reservatório de água potável. Nunca aspire líquidos que contêm solventes tais como diluentes de verniz, gasolina, óleo ou água não filtrada. As vedações na máquina não são resistentes a solventes. A névoa de pulverização de solventes é altamente inflamável, explosiva e tóxica.

Conexão de energia eléctrica

- Valores de conexão: vide dados técnicos e placa sinalética.
- A ligação eléctrica tem que ser feita por um electricista credenciado e tem que corresponder a IEC 60364-1.

⚠ Perigo

Perigo de ferimentos por choque eléctrico.

- Os cabos de extensão não apropriados podem ser perigosos. Utilize ao ar livre unicamente cabos de extensão com uma secção transversal suficiente e devidamente homologados e marcados.
- As mangueiras/cabos de extensão devem ser sempre completamente desenrolados.

- As fichas e os acoplamentos do cabo de extensão utilizado têm que ser impermeáveis.

Atenção

A impedância de rede máx. permitida, no ponto de conexão eléctrica (ver dados técnicos), não pode ser excedida. Em caso de dúvidas sobre a impedância de rede existente no seu ponto de conexão, deve entrar em contacto com a empresa de fornecimento de energia.

Somente HDS 698../798..

Montar a ficha de rede:

- Deixar montar a ficha de rede pelo serviço de assistência técnica da Kärcher ou por um electricista autorizado.
- Colocar o selector na posição "0".
→ Ligar a ficha de rede.

Atenção

A cada vez que se muda de tomada, verifique o sentido de rotação do motor.

- Quando o sentido de rotação do motor está correcto, sente-se uma forte corrente de ar saindo da abertura do sistema de escape do queimador.
- Quando o sentido de rotação está errado, consulte "Ajuda em caso de avarias - O queimador não acende".

Manuseamento

⚠ Perigo

Perigo de explosão!

Não pulverizar líquidos inflamáveis.

⚠ Perigo

Perigo de lesões! Nunca utilizar o aparelho sem a lança montada. Verificar sempre a fixação correcta da lança, antes de utilizar o aparelho. As uniões rosçadas da lança têm que ser fixadas manualmente.

Atenção

Nunca ligue a máquina enquanto o tanque de combustível estiver vazio. Caso contrário, destrui-se a bomba de combustível.

Avisos de segurança

⚠ Advertência

Uma utilização mais prolongada do aparelho pode causar problemas de circulação do sangue nas mãos.

Não é possível determinar, de um modo geral, um limite de tempo para a utilização da máquina porque depende de vários factores:

- Predisposição para perturbações circulatórias (frequentemente dedos frios, dedos formigando).
- Temperatura ambiente baixa. Usar luvas quentes para proteger as mãos.
- Apertando com força inibe-se o fluxo sanguíneo.
- Recomenda-se fazer pausas de vez em quando.

Se o aparelho for utilizado regularmente e por muito tempo e se os sintomas ocorrerem frequentemente (por exemplo dedos formigando ou dedos frios), recomendamos que consulte o seu médico a respeito.

Substituir o bocal

⚠ Perigo

Desligar o aparelho antes de substituir o bocal e accionar a pistola pulverizadora manual até o aparelho ficar isento de pressão.

Ligar a máquina

→ Colocar o selector na posição "I".

A lâmpada de controlo "Operacionalidade" brilha.

Aviso: Se durante o funcionamento as lâmpadas de controlo da falta do combustível, do descalcificador líquido ou do limitador da temperatura do gás de escape, acenderem, desligue imediatamente a máquina e elimine a avaria, ver "Ajuda em caso de avarias".

A máquina funciona por pouco tempo e desliga-se logo que atingir a pressão de serviço.

Figura 5

→ Abrir o botão de segurança (A) da pistola manual.

Ao activar a pistola manual, a máquina volta a ligar-se .

Aviso: Se não sair água do bico de alta pressão, eliminar-se o ar da bomba. Consulte em "Ajuda em caso de avarias" o ponto "A máquina não gera pressão".

Ajustar a temperatura de limpeza

→ Coloque o selector na temperatura desejada.

30 °C a 98 °C:

– Limpar com água quente.

100 °C a 150 °C:

– Limpar com vapor.

→ Substituir o bocal de alta pressão por um bocal de vapor (ver "Operação com vapor").

Ajustar a pressão de serviço e o débito

Somente HDS 558.../601.../698.../798...

Regulação Servopress:

→ Colocar o selector no máx. em 98°C.

Figura 6

→ Colocar o fuso de regulação na posição de pressão máxima de serviço.

Figura 5

– Regular a pressão de serviço e a vazão girando (sem escalonamento) o dispositivo de regulação da pressão e da vazão (B) na pistola pulverizadora manual (+/-).

⚠ Perigo

Durante o ajuste da regulação da pressão e do caudal, deve ter-se em atenção que a união roscada da lança não se solte.

Aviso: Quando se pretende trabalhar por muito tempo com pressão reduzida, regule a pressão na máquina.

Veja figura 6.

Funcionamento com detergente

- Não utilize mais detergente do que necessário para não prejudicar inutilmente o ambiente.
- Utilize um detergente adequado para a superfície que pretende limpar.

Somente HDS 558.../601.../698.../798...

→ Regule, na válvula de dosagem de detergente, a concentração do detergente indicada pelo fabricante.

0= Trabalhar sem detergente

Dosagem	Concentração
1	0,25 %
2	1,00 %
3	1,25 %
4	1,50 %
5	1,75 %
6	2,00 %

Aviso: Valores de referência, no painel de comando, para a pressão de serviço máxima.

Somente HDS 551 C Eco

→ Substituir o bico de alta pressão pelo bico de baixa pressão fornecido ou mudar o bico múltiplo para a posição "CHEM".

Figura 9

→ Retirar a mangueira de aspiração de detergente.

→ Girando o filtro é feita a dosagem grossa do detergente.

Limpar

→ Regular a pressão, a temperatura e a concentração do detergente de acordo com a superfície a ser limpada.

Aviso: Para começar, aumente a distância do jacto de alta pressão ao objecto a ser limpo, para evitar possíveis danos causados pela pressão alta.

Trabalhos com o bico de alta pressão

A efeito do jacto de alta pressão depende do ângulo do jacto. Normalmente usa-se um bico a jacto plano 25° (incluído no volume de fornecimento).

Os bicos recomendados são disponíveis como acessório.

– Para sujidade persistente

Bico a jacto integral 0°

– Para superfícies sensíveis e sujeiras leves

Bico a jacto plano 40°

- Para sujeira espessa, persistente

Fresa para sujeira

- Bico com ângulo ajustável, adaptável a diferentes aplicações.

Bico de ângulo variável

Métodos de limpeza recomendados

- Soltar a sujidade:
- Borrifar um pouco de detergente e deixar actuar 1..5 minutos evitando, porém, que seque.
- Remover a sujidade:
- Remover a sujidade solta com o jacto de alta pressão.

Funcionamento com água fria

Remover sujidade leve e enxaguar com água limpa, p. ex.: utensílios de jardinagem, terraços, ferramentas, etc.

- Regular a pressão de serviço consoante as necessidades.
- Colocar o selector na posição "I".

Operação com água quente

⚠ Perigo

Perigo de queimadura!

- Coloque o selector na temperatura desejada.

Aconselhamos as seguintes temperaturas de limpeza:

- Sujeira leve
30-50 °C
- Sujeiras que contenham proteína, como p. ex. na indústria alimentar
máx. 60 °C
- Limpeza de veículos ou máquinas
60-90 °C

Funcionamento com vapor

Somente HDS 558.../601.../698.../798...

⚠ Perigo

Perigo de queimadura!! Em temperaturas de trabalho acima dos 98 °C, a pressão de serviço não pode exceder 3,2 MPa (32 bar) . Por isso, as seguintes medidas deverão ser tomadas:



→ **Substituir o bocal de alta pressão (aço inoxidável) pelo bocal de vapor (latão, ver n.º de peça nos dados técnicos).**

- Abrir completamente a regulação da pressão/débito na pistola pulverizadora manual, sentido + até ao limite. Veja figura 5 (B).
- Ajustar a pressão de serviço no valor mínimo do aparelho. Veja figura 6.
- Colocar o selector no mín. em 100 °C.

⚠ Perigo

Perigo de queimadura!

Aconselhamos as seguintes temperaturas de limpeza:

- Remoção de agentes de conservação, de sujeira muito gordurosa
100-110 °C
- Descongelar agregados, limpeza de fachadas (dependendo do tipo de fachada)
até 140°C

Depois de trabalhar com detergente

- Coloque a válvula de dosagem de detergente (HDS 558.../601.../698.../798...) ou o filtro da mangueira de aspiração do detergente (HDS 551 C Eco) na posição 0.
- Colocar o selector na posição "I".
- Lavar o aparelho pelo menos durante um minuto com a pistola pulverizadora aberta.

Desligar o aparelho

⚠ Perigo

Perigo de queimadura por água quente!

Após o funcionamento com água quente ou vapor deixe ligado a máquina, no mínimo, por mais dois minutos com a pistola aberta e com água fria para arrefecê-la.

- Colocar o selector na posição "0".
- Fechar a alimentação de água.
- Ligar a bomba através do selector por aprox. 5 segundos.

- Antes de retirar a ficha de rede da tomada certifique-se que suas mãos estejam secas.
- Retirar a conexão de água.
- Accionar a pistola manual até a máquina ficar sem pressão.
- Fechar o dispositivo de segurança da pistola manual, figura 5 (A).

Guardar a máquina

- Engatar o tubo de jacto no suporte da cobertura do aparelho.
- Enrolar a mangueira de alta pressão e o cabo eléctrico e pendurar nos suportes.

Máquina com carretel de mangueira:

- Esticar a mangueira de alta pressão antes de enrolá-la.
- Rodar a manivela em sentido horário (sentido da seta).

Aviso: Não dobre a mangueira de alta pressão nem o cabo eléctrico.

Protecção contra o congelamento

Atenção

O gelo danificará a máquina se a água não for completamente retirada.

- Deposite a máquina num local ao abrigo do gelo.

Se a máquina estiver conectado em uma chaminé, deve observar-se o seguinte:

Atenção

Perigo de danificação através de ar frio que pode penetrar através da chaminé.

- Separar a máquina da chaminé, quando a temperatura externa for abaixo de 0 °C.

Se não for possível depositar a máquina em locais protegidos do gelo, a máquina deverá ser desactivado.

Desactivação da máquina

Desactiva-se a máquina quando não for utilizada por muito tempo ou quando não for possível depositá-la ao abrigo do gelo:

- Esvaziar a água.
- Enxaguar a máquina com anti-congelante.

- Retirar o detergente do reservatório.

Escoar a água

- Desmontar a mangueira de alimentação de água e a mangueira de alta pressão.
- Desmontar a mangueira de alimentação no fundo da caldeira e retirar toda a água da serpentina de aquecimento.
- Deixar funcionar a máquina durante, no máx., 1 minuto até que toda a água tenha saído da bomba e das mangueiras.

Máquina com carretel de mangueira:

- Desmontar os dois tubos no fundo da caldeira.
- Desmontar o bico da lança e accionar a pistola manual.
- Retirar toda a água da serpentina de aquecimento e do carretel de mangueira.

Enxaguar a máquina com anti-congelante.

Aviso: Respeitar as instruções de utilização do fabricante do anticongelante.

- Encher um anti-congelante no reservatório com flutuador.
- Ligar o aparelho (sem queimador) até que o mesmo esteja totalmente enxaguado.

Desse modo, obtém-se assim uma protecção contra corrosão.

Armazenamento

Atenção

Perigo de fermentos e de danos! Ter atenção ao peso do aparelho durante o armazenamento.

Transporte

Atenção

Perigo de fermentos e de danos! Ter atenção ao peso do aparelho durante o transporte.

- Durante o transporte em veículos, proteger o aparelho contra deslizos e tombamentos, de acordo com as directivas em vigor.

Conservação e manutenção

⚠ Perigo

Perigo de ferimentos devido a choque eléctrico ou activação inadvertida do aparelho. Desligar o aparelho e retirar a ficha de rede antes de efectuar quaisquer trabalhos no aparelho.

- Colocar o selector na posição "0".
- Fechar a alimentação de água.
- Ligar a bomba através do selector por aprox. 5 segundos.
- Antes de retirar a ficha de rede da tomada certifique-se que suas mãos estejam secas.
- Retirar a conexão de água.
- Accionar a pistola manual até a máquina ficar sem pressão.
- Fechar o dispositivo de segurança da pistola manual, figura 5 (A).
- Deixar a máquina arrefecer.

O seu revendedor da Kärcher lhe dará informações sobre as inspecções de segurança regulares e/ou contratos de manutenção disponíveis.

Intervalos de manutenção

Semanalmente

- Limpar o coador na conexão de água.
- Controlar o nível do óleo.

Atenção

Se o óleo tiver um aspecto leitoso, informar imediatamente o serviço de assistência técnica da Kärcher.

Mensalmente

- Limpar o coador no dispositivo de protecção contra a falta de água.
- Limpar o filtro na mangueira de aspiração do detergente.

Após 500 horas de serviço, pelo menos uma vez por ano

- Mudar o óleo.

Inspeção periódica o mais tardar de 5 em 5 anos

- Efectuar ensaio de pressão segundo predefinição do fabricante.

Trabalhos de manutenção

Limpar o coador na conexão de água.

- Retirar o coador.
- Limpar o filtro (coador) com água e remontá-lo.

Limpar o coador do dispositivo de protecção contra a falta de água.

Figura 7

- Soltar a porca-tampo e retirar a mangueira.

Figura 8

- Retirar o coador.

Aviso: Se necessário, apertar o parafuso M3 por aprox. 5 mm e, desta forma, puxar para fora o coador.

- Limpar o coador com água.
- Reintroduzir o coador.
- Montar a mangueira.
- Apertar firmemente a porca-tampo.

Limpar o filtro na mangueira de aspiração de detergente.

Figura 9

- Retirar a mangueira de aspiração de detergente.
- Limpar o filtro com água e remontá-lo.

Mudar o óleo

Figura 10

- Preparar um recipiente adequado para recolher aprox. 1 litro de óleo.

Uma sugestão da Kärcher: Uma garrafa RM 110 cortada poderá lhe servir de calha colectora.

- Preparar a calha colectora.
- Soltar o parafuso de escoamento.
- Drenar o óleo através da calha colectora para o recipiente colector.

Eliminar o óleo residual sem prejudicar o meio ambiente ou entregá-lo a um centro de recolha de óleo residual.

- Apertar novamente e com firmeza o parafuso de escoamento.
- Encher de vagar com óleo até à marca MAX.

Aviso: Tenha cuidado para que as bolhas de ar possam sair.

Para saber qual o tipo de óleo e o volume de enchimento, consulte os dados técnicos.

Ajuda em caso de avarias

Perigo

Perigo de ferimentos devido a choque eléctrico ou activação inadvertida do aparelho. Desligar o aparelho e retirar a ficha de rede antes de efectuar quaisquer trabalhos no aparelho.

A lâmpada de controle COMBUSTÍVEL está acesa

Somente HDS 558.../601.../698.../798...

- O tanque de combustível está vazio.
- Reencher.

A lâmpada de controlo `pronta a funcionar` apaga

- Motor sobrecarregado/sobreaquecido
- Colocar o selector em "0" e deixar o motor arrefecer no mínimo por 5 min.
- Se voltar a ocorrer a avaria, mande o serviço de assistência técnica verificar a máquina.

A lâmpada de controlo do descalcificador líquido está acesa

Somente HDS 558.../601.../698.../798...

- O depósito do descalcificador líquido está vazio, por razões de ordem técnica, permanece sempre um resto no fundo.
- Reencher.
- Os eléctrodos no reservatório estão sujos
- Limpar os eléctrodos.

A luz de controlo do detergente brilha

Somente HDS 558.../601.../698.../798...

- O recipiente de detergente está vazio.
- Reencher.

A lâmpada de controlo do regulador de temperatura do gás de escape acende

- A serpentina de aquecimento apresenta incrustação de cal / de fuligem ou a temperatura do gás de escape está demasiado alta.
- Colocar o selector na posição "0".
- Deixar a máquina arrefecer.
- Colocar o selector na posição "I".

A máquina não funciona

- Não há tensão de rede
- Verificar conexão de rede eléctrica/linha de alimentação.

A máquina não gera pressão

- Ar no sistema

Eliminar o ar da bomba:

- Colocar a válvula doseadora do detergente em "0".
- Com a pistola manual pulverizadora aberta, ligar e desligar várias vezes a máquina através do selector.
- Fechar e abrir girando o fuso de regulação (excepto HDS 551 C Eco) mantendo a pistola manual pulverizadora aberta (figura 6).

Aviso: Se desmontar a mangueira de alta pressão da conexão de alta pressão, o ar sairá mais rápido.

- Se o reservatório de detergente estiver vazio, reenchá-lo.
- Verificar as conexões e as tubagens.
- A pressão está regulada em posição MIN.
- Colocar a pressão em MAX.
- O coador na conexão de água está sujo.
- Limpar o coador.
- Quantidade de abastecimento de água demasiado baixa
- Controlar quantidade de água de alimentação (veja Dados Técnicos).

A máquina apresenta fugas, vertendo gotas de água

- A bomba tem fugas.

Aviso: São permitidas 3 gotas/minuto.

- Se a fuga for maior, mande o serviço de assistência técnica verificar a máquina.

A máquina liga-se e desliga-se continuamente quando a pistola manual está fechada

- Fuga no sistema de alta pressão.
- Verificar se o sistema de alta pressão e as conexões não apresentem fugas.

A máquina não aspira detergente

Somente HDS 558.../601.../698.../798...

- Deixar funcionar a máquina com a válvula de dosagem de detergente aberta e a alimentação de água fechada, até que o reservatório de flutuador esteja totalmente vazio e a pressão cair para "0".

→ Abrir novamente a admissão de água. Se a bomba ainda não aspirar detergente, isto pode ter as seguintes causas:

- O filtro na mangueira de aspiração de detergente está sujo.
- Limpar o filtro.
- A válvula de retenção está colada.

Figura 11

- Retirar a mangueira do produto de limpeza (detergente) e soltar a de retenção com um objecto obtuso.

Somente HDS 551 C Eco

- O bico de alta pressão está montado.
- Substituir o bico de alta pressão pelo bico de baixa pressão fornecido ou mudar o bico múltiplo para a posição "CHEM".
- O filtro na mangueira de aspiração de detergente está sujo.
- Limpar o filtro.

O queimador não acende

- O tanque de combustível está vazio.
- Reencher.

- Falta de água
- Verificar a conexão de água, verificar condutores de alimentação, limpar o dispositivo de protecção contra falta de água.
- O filtro de combustível está sujo
- Substituir o filtro de combustível.
- Sentido de rotação errado. Quando o sentido de rotação do motor está correcto, sente-se uma forte corrente de ar saindo da abertura do sistema de escape do queimador.
- Verificar o sentido de rotação. Se necessário, deixar substituir a conexão por um electricista autorizado.
- Não há faísca de ignição
- Se, durante o funcionamento, não se ver faíscas de ignição pelo visor de inspecção, mande examinar a máquina pelo serviço de assistência técnica.

A temperatura regulada não é atingida no funcionamento com água quente

- Pressão de serviço/caudal demasiado alto
- Reduzir a pressão de serviço/caudal através do fuso de regulagem (Figura 6).
- Serpentina de aquecimento apresenta fuligem.
- Mande o serviço de assistência técnica eliminar a fuligem.

Quando o defeito não puder ser conservado, a máquina deverá ser verificada pelo serviço de assistência técnica.

Garantia

Em cada país são válidas as condições de garantia estabelecidas pela nossa sociedade distribuidora. Durante o período de garantia, consertamos a título gratuito, eventuais avarias, pressuposto que se trate defeitos de material ou de fabricação.

Acessórios e peças sobressalentes

- Só devem ser utilizados acessórios e peças de reposição autorizados pelo fabricante do aparelho. Acessórios e Peças de Reposição Originais - fornecem a garantia para que o aparelho possa ser operado em segurança e isento de falhas.
- No final das Instruções de Serviço encontra uma lista das peças de substituição mais necessárias.
- Para mais informações sobre peças sobressalentes, consulte na página www.kaercher.com o ponto dos serviços.

Declaração de conformidade CE

Declaramos que a máquina a seguir designada corresponde às exigências de segurança e de saúde básicas estabelecidas nas Directivas CE por quanto concerne à sua concepção e ao tipo de construção assim como na versão lançada no mercado. Se houver qualquer modificação na máquina sem o nosso consentimento prévio, a presente declaração perderá a validade.

Produto: Maquinas de lavar de alta pressão

Tipo: 1.169-xxx

Tipo: 1.170-xxx

Tipo: 1.173-xxx

Tipo: 1.174-xxx

Respectivas Directrizes da CE

97/23/CE

2006/42/CE (+2009/127/CE)

2004/108/CE

2000/14/CE

Categoria do módulo

II

Processo de conformidade

Módulo H

Serpentina de aquecimento

Avaliação de conformidade do módulo H

Válvula de segurança

Avaliação de conformidade art. 3 paragr. 3

Bloco de comando

Avaliação de conformidade do módulo H

diversas tubagens

Avaliação de conformidade art. 3 paragr. 3

Normas harmonizadas aplicadas

EN 60335-1

EN 60335-2-79

EN 55014-1: 2006 + A1: 2009

EN 55014-2: 1997 + A2: 2008

EN 61000-3-2: 2006 + A2: 2009

EN 62233: 2008

HDS 698 C, HDS 798 C:

EN 61000-3-3: 2006

HDS 501 C, HDS 558 C, HDS 601 C:

EN 61000-3-11: 2000

Nome da entidade designada:

Para 97/23/EG

TÜV Rheinland Industrie Service GmbH

Am Grauen Stein

51105 Köln

N.º ident. 0035

Processo aplicado de avaliação de conformidade

2000/14/CE: Anexo V

Nível de potência acústica dB(A)

HDS 551 C

Medido: 91

Garantido: 93

HDS 558 C

Medido: 90

Garantido: 92

HDS 601 C

Medido: 90

Garantido: 92

HDS 698 C

Medido: 91

Garantido: 92

HDS 798 C

Medido: 92

Garantido: 93

5.957-576

Os abaixo assinados têm procuração para agirem e representarem a gerência.



H. Jenner
CEO

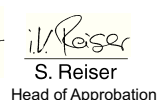

S. Reiser
Head of Approbation

Responsável pela documentação:
S. Reiser

Alfred Kärcher GmbH & Co. KG

Alfred-Kärcher-Str. 28 - 40

71364 Winnenden (Germany)

Tel.: +49 7195 14-0

Fax: +49 7195 14-2212

Winnenden, 2010/07/14

Dados técnicos

		HDS 551 C Eco			
Ligação à rede					
Tensão	V	220/230	240	240	220
Tipo de corrente	Hz	1~ 50	1~ 50	1~ 50	1~ 60
Potência da ligação	kW	3,2	3,2	3,0	3,2
Protecção de rede (fusível de acção lenta)	A	16	15	13	16
Impedância da rede máx. permitida	Ohm	(0.328+j 0.205)			
Ligação de água					
Temperatura de admissão (máx.)	°C	30			
Quantidade de admissão (mín.)	l/h (l/min)	700 (11,7)			
Altura de aspiração dum recipiente aberto (20 °C).	m	0,5			
Pressão de admissão (máx.)	MPa (bar)	0,6 (6)			
Dados relativos à potência					
Vazão, água	l/h (l/min)	550 (9,2)	530 (8,8)	530 (8,8)	530 (8,8)
Pressão de serviço da água (com bocal padrão)	MPa (bar)	13 (130)	13 (130)	12 (120)	13 (130)
Máx. pressão de serviço admissível (válvula de segurança)	MPa (bar)	14,3 (143)			
Vazão, operação a vapor	l/h (l/min)	--			
Pressão máx. de serviço na operação a vapor (com bocal a vapor)	MPa (bar)	--			
Ref ^o bocal de vapor	--	--			
Temperatura máx. de serviço da água quente	°C	98			
Temperatura de serviço operação a vapor	°C	--			
Aspiração de detergente	l/h (l/min)	0-20 (0-0,3)			
Potência do queimador	kW	47			
Força de recuo (máx.) da pistola manual	N	24			
Tamanho do bocal	--	036			
Valores obtidos segundo EN 60355-2-79					
Emissão de ruído					
Nível de pressão acústica L _{pA}	dB(A)	77			
Insegurança K _{pA}	dB(A)	2			
Nível de potência acústica L _{WA} + Insegurança K _{WA}	dB(A)	93			
Valor de vibração mão/braço					
Pistola pulverizadora manual	m/s ²	2,6			
Lança	m/s ²	2,3			
Insegurança K	m/s ²	1,0			
Produtos de consumo					
Combustível	--	Óleo combustível extra leve ou gasóleo			
Quantidade de óleo	l	0,5			
Tipo de óleo	--	Óleo para motores 15W40 (6.288-050)			
Medidas e pesos					
Comprimento x Largura x Altura	mm	940 x 600 x 740			
Peso sem acessórios	kg	80			
Tanque de combustível	l	16			
Reservatório de detergente	l	8			

		HDS 558 C/CSX Eco		
Ligação à rede				
Tensão	V	230	230	230
Tipo de corrente	Hz	1~ 50	1~ 60	1~ 50
Potência da ligação	kW	3,2	3,2	2,2
Protecção de rede (fusível de acção lenta)	A	16	16	10
Impedância da rede máx. permitida	Ohm	(0.348+j 0.218)		
Ligação de água				
Temperatura de admissão (máx.)	°C	30		
Quantidade de admissão (mín.)	l/h (l/min)	700 (11,7)		
Altura de aspiração dum recipiente aberto (20 °C).	m	0,5		
Pressão de admissão (máx.)	MPa (bar)	0,6 (6)		
Dados relativos à potência				
Vazão, água	l/h (l/min)	280-550 (4,7-9,2)	280-550 (4,7-9,2)	280-530 (4,7-8,8)
Pressão de serviço da água (com bocal padrão)	MPa (bar)	3,2-13 (32-130)	3,2-13 (32-130)	3,2-9 (32-90)
Máx. pressão de serviço admissível (válvula de segurança)	MPa (bar)	14,3 (143)		
Vazão, operação a vapor	l/h (l/min)	280 (4,7)		
Pressão máx. de serviço na operação a vapor (com bocal a vapor)	MPa (bar)	3,2 (32)		
Ref ^o bocal de vapor	--	2.885-045		
Temperatura máx. de serviço da água quente	°C	98		
Temperatura de serviço operação a vapor	°C	98-155		
Aspiração de detergente	l/h (l/min)	0-11 (0-0,2)		
Potência do queimador	kW	47		
Força de recuo (máx.) da pistola manual	N	24		
Tamanho do bocal	--	034	038	045
Valores obtidos segundo EN 60355-2-79				
Emissão de ruído				
Nível de pressão acústica L _{pA}	dB(A)	76		
Insegurança K _{pA}	dB(A)	2		
Nível de potência acústica L _{WA} + Insegurança K _{WA}	dB(A)	92		
Valor de vibração mão/braço				
Pistola pulverizadora manual	m/s ²	2,6		
Lança	m/s ²	2,3		
Insegurança K	m/s ²	1,0		
Produtos de consumo				
Combustível	--	Óleo combustível extra leve ou gasóleo		
Quantidade de óleo	l	0,5		
Tipo de óleo	--	Óleo para motores 15W40 (6.288-050)		
Medidas e pesos				
Comprimento x Largura x Altura	mm	940 x 600 x 740		
Peso sem acessórios	kg	84		
Tanque de combustível	l	16		
Reservatório de detergente	l	8		

		HDS 558 C/CSX Eco		HDS 601 C Eco	
Ligação à rede					
Tensão	V	240	220	240	100
Tipo de corrente	Hz	1~ 50	1~ 60	1~ 50	1~ 50
Potência da ligação	kW	3,2	3,2	3,0	2,6
Protecção de rede (fusível de acção lenta)	A	15	16	13	30
Impedância da rede máx. permitida	Ohm	(0.348+j 0.218)			
Ligação de água					
Temperatura de admissão (máx.)	°C	30			
Quantidade de admissão (mín.)	l/h (l/min)	700 (11,7)			
Altura de aspiração dum recipiente aberto (20 °C).	m	0,5			
Pressão de admissão (máx.)	MPa (bar)	0,6 (6)			
Dados relativos à potência					
Vazão, água	l/h (l/min)	280-530 (4,7-8,8)	280-530 (4,7-8,8)	280-530 (4,7-8,8)	280-550 (4,7-9,2)
Pressão de serviço da água (com bocal padrão)	MPa (bar)	3,2-13 (32-130)	3,2-13 (32-130)	3,2-12 (32-120)	3,2-9 (32-90)
Máx. pressão de serviço admissível (válvula de segurança)	MPa (bar)	14,3 (143)			
Vazão, operação a vapor	l/h (l/min)	280 (4,7)			
Pressão máx. de serviço na operação a vapor (com bocal a vapor)	MPa (bar)	3,2 (32)			
Ref ^o bocal de vapor	--	2.885-046	2.885-045	2.885-045	2.885-046
Temperatura máx. de serviço da água quente	°C	98			
Temperatura de serviço operação a vapor	°C	98-155			
Aspiração de detergente	l/h (l/min)	0-11 (0-0,2)			
Potência do queimador	kW	47			
Força de recuo (máx.) da pistola manual	N	24			
Tamanho do bocal	--	034	034	034	041
Valores obtidos segundo EN 60355-2-79					
Emissão de ruído					
Nível de pressão acústica L _{pA}	dB(A)	76			
Insegurança K _{pA}	dB(A)	2			
Nível de potência acústica L _{WA} + Insegurança K _{WA}	dB(A)	92			
Valor de vibração mão/braço					
Pistola pulverizadora manual	m/s ²	2,6			
Lança	m/s ²	2,3			
Insegurança K	m/s ²	1,0			
Produtos de consumo					
Combustível	--	Óleo combustível extra leve ou gasóleo			
Quantidade de óleo	l	0,5			
Tipo de óleo	--	Óleo para motores 15W40 (6.288-050)	Óleo para motores 15W40 (6.288-050)	Óleo de motor 0W40 (6.288-219)	
Medidas e pesos					
Comprimento x Largura x Altura	mm	940 x 600 x 740			
Peso sem acessórios	kg	84			
Tanque de combustível	l	16			
Reservatório de detergente	l	8			

		HDS 698 C/CSX Eco			
Ligação à rede					
Tensão	V	380/400	230	230	220/380
Tipo de corrente	Hz	3~ 50	3~ 50	3~ 60	3~ 60
Potência da ligação	kW	4,5	4,5	4,5	4,5
Protecção de rede (fusível de acção lenta)	A	16	16	16	16
Impedância da rede máx. permitida	Ohm	--			
Ligação de água					
Temperatura de admissão (máx.)	°C	30			
Quantidade de admissão (mín.)	l/h (l/min)	900 (15)			
Altura de aspiração dum recipiente aberto (20 °C).	m	0,5			
Pressão de admissão (máx.)	MPa (bar)	0,6 (6)			
Dados relativos à potência					
Vazão, água	l/h (l/min)	300-700 (5-11,7)			
Pressão de serviço da água (com bocal padrão)	MPa (bar)	3,2-16 (32-160)			
Máx. pressão de serviço admissível (válvula de segurança)	MPa (bar)	17,6 (176)			
Vazão, operação a vapor	l/h (l/min)	300 (5)			
Pressão máx. de serviço na operação a vapor (com bocal a vapor)	MPa (bar)	3,2 (32)			
Ref ^o bocal de vapor	--	2.885-046			
Temperatura máx. de serviço da água quente	°C	98			
Temperatura de serviço operação a vapor	°C	98-155			
Aspiração de detergente	l/h (l/min)	0-12 (0-0,2)			
Potência do queimador	kW	50			
Força de recuo (máx.) da pistola manual	N	34			
Tamanho do bocal	--	040			
Valores obtidos segundo EN 60355-2-79					
Emissão de ruído					
Nível de pressão acústica L _{pA}	dB(A)	76			
Insegurança K _{pA}	dB(A)	1			
Nível de potência acústica L _{WA} + Insegurança K _{WA}	dB(A)	92			
Valor de vibração mão/braço					
Pistola pulverizadora manual	m/s ²	2,6			
Lança	m/s ²	2,3			
Insegurança K	m/s ²	1,0			
Produtos de consumo					
Combustível	--	Óleo combustível extra leve ou gasóleo			
Quantidade de óleo	l	0,6			
Tipo de óleo	--	Hypoid SAE 90 (6.288-016)			
Medidas e pesos					
Comprimento x Largura x Altura	mm	940 x 600 x 740			
Peso sem acessórios	kg	94			
Tanque de combustível	l	16			
Reservatório de detergente	l	8			

		HDS 798 C/CSX Eco				
Ligação à rede						
Tensão	V	400	230	230	420	220/380
Tipo de corrente	Hz	3~ 50	3~ 50	3~ 60	3~ 50	3~ 60
Potência da ligação	kW	5,6	5,6	5,6	5,6	5,6
Protecção de rede (fusível de acção lenta)	A	16	16	16	16	16
Impedância da rede máx. permitida	Ohm	--				
Ligação de água						
Temperatura de admissão (máx.)	°C	30				
Quantidade de admissão (mín.)	l/h (l/min)	900 (15)				
Altura de aspiração dum recipiente aberto (20 °C).	m	0,5				
Pressão de admissão (máx.)	MPa (bar)	0,6 (6)				
Dados relativos à potência						
Vazão, água	l/h (l/min)	360-750 (6-12,5)				
Pressão de serviço da água (com bocal padrão)	MPa (bar)	3,2-17 (32-170)				
Máx. pressão de serviço admissível (válvula de segurança)	MPa (bar)	18,7 (187)				
Vazão, operação a vapor	l/h (l/min)	360 (6)				
Pressão máx. de serviço na operação a vapor (com bocal a vapor)	MPa (bar)	3,2 (32)				
Ref ^o bocal de vapor	--	2.885-039				
Temperatura máx. de serviço da água quente	°C	98				
Temperatura de serviço operação a vapor	°C	98-155				
Aspiração de detergente	l/h (l/min)	0-15 (0-0,3)				
Potência do queimador	kW	65				
Força de recuo (máx.) da pistola manual	N	38				
Tamanho do bocal	--	043	043	045	043	043
Valores obtidos segundo EN 60355-2-79						
Emissão de ruído						
Nível de pressão acústica L _{pA}	dB(A)	77				
Insegurança K _{pA}	dB(A)	1				
Nível de potência acústica L _{WA} + Insegurança K _{WA}	dB(A)	93				
Valor de vibração mão/braço						
Pistola pulverizadora manual	m/s ²	2,6				
Lança	m/s ²	2,3				
Insegurança K	m/s ²	1,0				
Produtos de consumo						
Combustível	--	Óleo combustível extra leve ou gasóleo				
Quantidade de óleo	l	0,6				
Tipo de óleo	--	Hypoid SAE 90 (6.288-016)				
Medidas e pesos						
Comprimento x Largura x Altura	mm	940 x 600 x 740				
Peso sem acessórios	kg	94				
Tanque de combustível	l	16				
Reservatório de detergente	l	8				

Inspeções periódicas

Aviso: Devem ser respeitadas as recomendações dos prazos de inspeções, de

acordo com as respectivas prescrições em vigor no país de utilização.

Controlo efectuado por:	Controlo exterior	Controlo interior	Controlo de resistência
Nome	Assinatura da pessoa qualificada/ Data	Assinatura da pessoa qualificada/ Data	Assinatura da pessoa qualificada/ Data
Nome	Assinatura da pessoa qualificada/ Data	Assinatura da pessoa qualificada/ Data	Assinatura da pessoa qualificada/ Data
Nome	Assinatura da pessoa qualificada/ Data	Assinatura da pessoa qualificada/ Data	Assinatura da pessoa qualificada/ Data
Nome	Assinatura da pessoa qualificada/ Data	Assinatura da pessoa qualificada/ Data	Assinatura da pessoa qualificada/ Data
Nome	Assinatura da pessoa qualificada/ Data	Assinatura da pessoa qualificada/ Data	Assinatura da pessoa qualificada/ Data
Nome	Assinatura da pessoa qualificada/ Data	Assinatura da pessoa qualificada/ Data	Assinatura da pessoa qualificada/ Data



Læs original brugsanvisning inden første brug, følg anvisningerne og opbevar vejledningen til senere efterlæsning eller til den næste ejer.

- Inden første ibrugtagelse skal betjeningsvejledningen og sikkerhedsanvisningerne nr. 5.951-949 læses!
- Ved transportskader skal forhandleren informeres omgående.
- Kontroller emballagens indhold.

Indholdsfortegnelse

Miljøbeskyttelse	DA . . . 1
Symbolerne i driftsvejledningen	DA . . . 1
Oversigt	DA . . . 2
Symboler på maskinen	DA . . . 2
Bestemmelsesmæssig anvendelse	DA . . . 2
Sikkerhedsanvisninger	DA . . . 2
Sikkerhedsanordninger	DA . . . 3
Ibrugtagning	DA . . . 3
Betjening	DA . . . 5
Opbevaring	DA . . . 9
Transport	DA . . . 9
Pleje og vedligeholdelse	DA . . . 9
Hjælp ved fejl	DA . . . 10
Garanti	DA . . . 11
Tilbehør og reservedele	DA . . . 11
EU-overensstemmelseserklæring	DA . . . 12
Tekniske data	DA . . . 13
Gentagende kontroller	DA . . . 18

Miljøbeskyttelse

	Emballagen kan genbruges. Smid ikke emballagen ud sammen med det almindelige husholdningsaffald, men aflever den til genbrug.
	Udtjente apparater indeholder værdifulde materialer, der kan og bør afleveres til genbrug. Batterier, olie og lignende stoffer er ødelæggende for miljøet. Aflever derfor udtjente apparater på en genbrugsstation eller lignende.

Motorolie, fyringsolie, diesel og benzin må ikke nå ind i miljøet. Beskyt jorden og sørg for en miljørigtig bortskaffe af affaldsolie.

Henvisninger til indholdsstoffer (REACH)

Aktuelle oplysninger til indholdsstoffer finder du på:

www.kaercher.com/REACH

Symbolerne i driftsvejledningen

Risiko

En umiddelbar truende fare, som kan føre til alvorlige personskader eller død.

Advarsel

En muligvis farlig situation, som kan føre til alvorlige personskader eller til død.

Forsigtig

En muligvis farlig situation, som kan føre til personskader eller til materialeskader.

Oversigt

Maskinelementer

Fig. 1

- 1 Skærm
- 2 Holder til strålerøret
- 3 Påfyldningsåbning til blødgøringsmidlet (under maskinhjelm) (ikke HDS 551 C Eco)
- 4 Oliestandsmåler
- 5 Manometer
- 6 Rengøringsmiddel-doseringsventil og påfyldningsåbningen til rengøringsmidlet
- 7 Vandtilslutning med si
- 8 Højtryksslange
- 9 Styringshjul med stopbremse
- 10 Håndsprøjetepistol
- 11 Tryk-/mængderegulering på håndsprøjetepistolen
- 12 Strålerør
- 13 Højtryksdyse (rustfrit stål)
- 14 Dampdyse (messing)
- 15 EL-ledning
- 16 Håndsving til slangerullen (kun CSX)
- 17 Slangetrokke (kun CSX)
- 18 Påfyldningsåbning til brændstof
- 19 Typeskilt
- 20 Opbevaringssted til tilbehøret (f.eks. dampdysen) (under maskinhjelm)
- 21 Skærmlås
- 22 Højtrykstilslutning

Betjeningsfelt

Fig. 2

- 1 Afbryder
- 2 Kontrollampe brændstofmangel (ikke HDS 551 C Eco)
- 3 Kontrollampe blødgøringsmiddel (ikke HDS 551 C Eco)
- 4 Kontrollampe "klar til brug"
- 5 Kontrollampe rengøringsmiddel (ikke HDS 551 C Eco)

- 6 Kontrollampe differenstermostat røg-gas

Symboler på maskinen



Højtryksstråler kan være farlige, hvis de ikke anvendes korrekt. Strålen må ikke rettes mod personer, dyr, tændt elektrisk udstyr eller mod højtryksrensere.

Kun HDS 551 C Eco

Ifølge de gældende love, må maskinen aldrig anvendes på drikkevandsnettet uden en tilbageløbsventil. Der skal anvendes en velegnet tilbageløbsventil fra KÄR-CHER eller en alternativ tilbageløbsventil ifølge EN 12729 type BA. Vand, som strømmer igennem en systemseparator, kan ikke drikkes.



Forsigtig

Systemadskiller skal altid kobles til vandforsyningen, ikke direkte til apparatet!

Bestemmelsesmæssig anvendelse

Rensning af: Maskiner, køretøjer, bygninger, værktøj, facader, terrasser, haveredskaber, etc.

⚠ Risiko

Fysisk Risiko! Ved brug på tankstationer eller andre risikoområder skal der tages hensyn til de tilsvarende sikkerhedsregler.

Sørg venligst for at olieholdigt spildevand ikke når ind i jorden, vandet eller kanalisationen. Motorvask og undervognsvask bør derfor kun gennemføres på velegnede steder som har en olieudskiller.

Sikkerhedsanvisninger

- De pågældende nationale love til væskestrålere skal overholdes.
- De pågældende nationale love til forebyggelse imod ulykkestilfælde skal overholdes. Væskestrålere skal kontrolleres regelmæssigt og resultaterne fra kontrollen skal skriftligt dokumenteres.

- Maskinens opvarmningsindretning er et fyringsanlæg. Fyringsanlæg skal kontrolleres regelmæssigt iht. de pågældende nationale love.
- Ifølge gældende nationale bestemmelser, skal denne højtryksrenser til industriel brug det første gang tages i drift af en trænet person. KÄRCHER har allerede gennemført og dokumenteret denne første idriftsættelse. Dokumentation hertil kan forespørges hos din KÄRCHER partner. Hold venligst maskinens komponent- og serienummer parat, hvis dokumentationen forespørges.
- Vi gør opmærksom på, at maskinen skal fortsættende kontrolleres af en autoriseret person ifølge de nationale bestemmelser. Kontakt hertil venligst din KÄRCHER partner.

Sikkerhedsanordninger

Sikkerhedsanordningerne tjener brugerens beskyttelse og må ikke sættes ud af drift eller ignoreres i deres funktion.

Overstrømningsventil med to trykomstillere

Kun HDS 558.../601.../698.../798...

- Ved reducere af vandmængden på pumpehovedet eller med servopressreguleringen åbnes overstrømningsventilen og en del af vandet flyder tilbage til pumpegesiden.
- Hvis pistolen låses, sådan at alt vand flyder tilbage til pumpegesiden, slukker trykomstilleren på overstrømningsventilen for pumpen.
- Hvis sprøjetepistolen åbnes igen, tændes pumpen igen fra trykomstilleren på pumpens cylinderhovede.

Af fabrik er overstrømningsventilen indstillet og plomberet. Indstilling foretages udelukkende fra kundeservice.

Trykkontakt

Kun HDS 551 C Eco

- Trykkontakten slukker rensmaskinen hvis pistolen låses og tænder maskinen hvis pistolen åbnes.

Sikkerhedsventil

- Sikkerhedsventilen åbnes hvis overstrømningsventilen respektive trykkontakten er defekt.

Af fabrik er sikkerhedsventilen indstillet og plomberet. Indstilling foretages udelukkende fra kundeservice.

Tørkøringssikringen

- Tørkøringssikringen forhindrer at brænderen tændes ved mangel af vand.
- En filter forhindrer sikringens tilsmudning og skal renses regelmæssigt.

Motorbeskyttelsesafbryder

- Motorbeskyttelsesafbryderen afbryder strømkredsen hvis motoren er overbelastet.

Differenstermostat til udstødningsgas

- Differenstermostaten afbryder apparatet hvis udstødningsgassens temperatur bliver for høj.

Ibrugtagning

⚠ Advarsel

Fysisk Risiko! Maskinen, tilførselsledninger, højtryksslange og tilslutninger skal være i udmærket tilstand. Hvis maskinen ikke er i en fejlfri tilstand, må den ikke benyttes.

- ➔ Aktiver stopbremsen.

Åbne/lukke maskinhætten

- ➔ Skærmlåset trykkes ned med en skrue-trækker eller et pengestykke og drejes imod uret for at åbne låset. Drej med uret for at låse.

Kontroller oliestanden

Forsigtig

Hvis olien er mælkeagtig bør du omgående informere Kärcher kundeservice.

→ Hvis oliestanden nærmer sig MIN-markeringen skal der påfyldes olie op til MAX-markeringen.

→ Oliepåfyldningsstudsens lås skal låses.

Olietype påfyldningsmængde se tekniske data.

Flydende blødgøringsmiddel fyldes på

Kun HDS 558.../601.../698.../798...

Bemærk: En prøve af det flydende blødgøringsmiddel kommer med maskinen.

- Blødgøringsmidlet forhindrer varmeslangens forkalkning ved brug med kalkholdigt postevand. Blødgøringsmidlet doseres dråbevis til vandtanken.
- Doseringen blev af fabrik indstillet til en mellemstor hårdhedsgrad.
- Ved andre hårdhedsgrader bør du kalde for Kärcher-kundeservice og lade dem tilpasse hårdhedsgarden til de lokale forhold.

→ Flydende blødgøringsmiddel fyldes på.

Påfylde brændstof

⚠ Risiko

Eksplodingsrisiko! Der må kun påfyldes diesel eller let fyringsolie. Der må ikke anvendes uegnede brændstoffer som f.eks. benzin.

Forsigtig

Maskinen må aldrig bruges med en tom brændstofftank. Ellers ødelægges brændstofpumpen.

→ Påfylde brændstof.

→ tanklåg skal lukkes.

→ Spildt brændstof skal fjernes.

Rensemiddel fyldes på

Forsigtig

Fysisk Risiko!

- Brug kun Kärcher-produkter.

- Der må aldrig tilføres løsningsmiddel (benzin, acetone, fortyndingsvæske etc.).
- Undgå kontakt med øjne og huden.
- Læg mærke til resemiddelfabrikantens sikkerheds- og brugshenvisning.

Kärcher tilbyder et individuelt program af rene- og plejemidler.

Du er velkommen til at spørge din forhandler om råd.

→ Rensemiddel fyldes på.

Montere håndsprøjetpistolen, strålerøret, dysen og højtryksslangen

Fig. 12

→ Forbind sprøjetpistolen med strålerøret

→ Stram strålerørets forskrunding med hånden.

→ Højtryksdysen sættes ind i omløbermøtrik.

→ Omløbermøtrik monteres og trækkes fast.

→ Maskine uden slangerulle:
Monter højtryksslangen på maskinens højtrykstilslutning.

→ Maskine med slangerulle:
Forbind sprøjetpistolen med højtryksslangen.

Maskine med slangerulle

→ Det medleverede håndsving sættes ind i slangerullens aksel.

→ Inden højtryksslangen rulles ud skal der spændes løse slangevindinger: Håndsvinget drejes med uret (pilens retning).

Forsigtig

Højtryksslangen skal altid rulles helt ud.

Vandtilslutning

Tilslutningsværdier, se venligst tekniske data.

→ Tilslut tilløbsslangen (min. længde 7,5 m, min. diameter 3/4 ") på maskinens vandtilslutning og på vandtilløbet (f.eks. vandhanen).

Bemærk: Tilførselsslangen leveres ikke med.

Indsug vand fra beholderen

Kun HDS 558.../601.../698.../798...

Følgende forandring er nødvendigt hvis du ønsker at indsuge vand fra en ekstern beholder:

Fig. 3

- Beholder til flydende blødgøringsmiddel fjernes opad.
- Den øverste tilførselsslange skal afmonteres og føres frem til pumpehovedet.

Fig. 4

- Vandtilslutningen løsnes ved pumpehovedet og drejes til siden.
- Tilførselsslangen tilsluttes til pumpehovedet.
- Tilslut sugeslangen (mindst 3/4" diameter) med filter (tilbehør) til vandtilslutningen.
- Max. sugehøjde: 0,5 m

Indtil pumpen indsuger vand bør du:

- Dreje tryk- og mængdereguleringen til MAX.
- Lukke rensedlets doseringsventil.

⚠ Risiko

Du må aldrig indsuge vand fra en drikkevandsbeholder. Du må aldrig indsuge væsker der indeholder løsningsmidler som lakfortynder, benzin, olie eller vand der ikke er filtret. Maskinens tætninger er ikke løsningsmiddelbestandig. Sprøjtetågen er yderst brandfarlig, eksplosiv og giftig.

Strømtilslutning

- Se typeskilt/tekniske data for tilslutningsværdier
- El-tilslutningen skal gennemføres af en el-installatør og svare til IEC 60364-1.

⚠ Risiko

Fare på grund af elektrisk stød.

- Uegnede forlængerledninger kan være farlige. Benyt udelukkende hertil godkendte og mærkede forlængerledninger med et tilstrækkeligt stort ledningstværsnit ved udendørs brug.

- Forlængerledninger skal altid rulles helt ud.
- Den anvendte forlængerlednings stik og tilkobling skal være vandtæt.

Forsigtig

Den maksimale tilladelige netimpedans ved el-tilslutningspunktet (se tekniske data) må ikke overskrides. Hvis der er tvivl om netimpedansen af tilslutningspunktet, kontakt venligst energiforsyningsvirksomheden.

Kun HDS 698.../798...

Montage netstik

- Netafbryderen bør monteres af Kärcher-kundeservice eller en autoriseret elektriker.
- Hovedafbryderen sættes på "0".
- Sæt netstikket i.

Forsigtig

Hver gang du skifter stikdåsen bør du kontrollere motorens omdrejningsretning.

- Ved rigtig omdrejningsretning kan du føle en stærk luftstrømning komme ud af brænderens åbning til forbrændingsgas.
- Ved falsk omdrejningsretning, se fejl "Hjælp ved fejl - Brænderen tænder ikke".

Betjening

⚠ Risiko

Eksplodingsrisiko!

Brændbare væsker må ikke sprøjtes.

⚠ Risiko

Fysisk Risiko! Maskinen må aldrig bruges uden monteret strålerør. Kontroller, om strålerøret sidder fast før hver brug. Strålerørets forskrunding skal være håndspændt.

Forsigtig

Maskinen må aldrig bruges med en tom brændstoftank. Ellers ødelægges brændstofpumpen.

Sikkerhedsanvisninger

⚠ Advarsel

Længere brug af maskinen, kan på grund af vibrationen nedsætte blodgennemstrømningen i hænderne.

En generel gyldig varighed for brugen kan ikke fastlægges fordi det er afhængig af flere faktorer:

- Personligt anlæg for en dårlig blodtilførsel (ofte kolde finger, kriblen i fingerne).
- Lave temperaturer. Du bør bære handsker til beskyttelse.
- Et hårdt greb har en dårlig indflydelse på blodtilførslen.
- Et uafbrudt drift er dårligere end et drift som afbrydes ind imellem med pauser.

Ved regelmæssigt og langvarig brug af apparatet og ved gentagende fremkaldelse af de tilsvarende symptomer (f.eks. kriblen i fingerne, kolde finger), anbefaler vi at konsultere en læge.

Udskifte dysen

⚠ Risiko

Sluk maskinen og tryk håndsprøjtepipstolen indtil maskinen er fri for tryk inden dysen skiftes.

Tænd for maskinen

→ Sæt hovedafbryderen på "I".

Kontrollampen "klar til drift" lyser.

Bemærk: Hvis kontrollamperne brændstofmangel, flydende blødgørere eller motor lyser op ved brugen, sluk omgående for maskinen og fjern fejlen, se "Hjælp ved fejl".

Maskinen starter kort og slukker så snart arbejdsstrykket blev opnået.

Fig. 5

→ Håndsprøjtepipstolen afsikres (A).

Maskinen tændes igen hvis sprøjtepipstolen betjenes.

Bemærk: Hvis der ikke kommer vand ud af højtrykdsdysen skal pumpen afluftes. Se Hjælp ved fejl "Maskinen opbygger ingen tryk".

Indstille rensesstemperaturen

→ Omstilleren indstilles til den ønskede temperatur.

30 °C til 98 °C:

- Rense med varmt vand.

100 °C til 150 °C:

- Rengøring med damp.
- Erstat højtryksmundstykket med dampmundstykket (se "Drift med damp").

Arbejdsstryk og kapacitet stilles ind

Kun HDS 558.../601.../698.../798...

Servopress-regulering:

→ Omstilleren indstilles til max. 98 °C.

Fig. 6

→ Reguleringsspindel indstilles til den maksimale arbejdsstryk.

Fig. 5

- Arbejdsstryk og kapacitet indstilles (+/-) ved at dreje (trinløs) på sprøjtepipstolens tryk- og mængdereguleringen (B).

⚠ Risiko

Ved indstilling af tryk-/mængdereguleringen skal der holdes øje med, at strålerørets forskruining ikke løsnes.

Bemærk: Hvis der over en længere tidsperiode skal arbejdes med reduceret tryk, indstilles trykken på maskinen.

Se fig.6.

Drift med rengøringsmiddel

- For at beskytte miljøet bør du være sparsommeligt med rensesmidlet.
- Rensesmidlet skal være velegnet til den overflade som skal renses.

Kun HDS 558.../601.../698.../798...

→ Rensesmiddelkoncentrationen indstilles ifølge fabrikantens opgivelser ved hjælp af rensesmiddel- doseringsventilen.

0 = arbejde uden rensesmiddel

Doseringsindstilling	Koncentration
1	0,25 %
2	1,00 %
3	1,25 %
4	1,50 %
5	1,75 %
6	2,00 %

Bemærk: Standardværdier ved maksimalt arbejdsstryk.

Kun HDS 551 C Eco

- Højtryksdysen erstattes med den medleverede lavtryksdyse eller multidyse og omskiftes til position "CHEM".

Fig. 9

- Sugelangens til rensmidlet tages ud.
- Rensmidlet kan doseres groft ved at dreje filteret.

Rensning

- Tryk/temperatur og rensmiddelkoncentrationen indstilles tilsvarende til den overflade du ønsker at rense.

Bemærk: For at forhindre skader på grund af en for høj tryk, bør højtryksstrålen altid først rettes imod genstanden fra en langt afstand.

Arbejde med højtryksdysen

Sprøjtevinklen er afgørende for højtryksstrålens effektivitet. I normaltildet arbejdes med en 25°-spaltdyse (leveres med). Anbefalede dyser kan leveres som tilbehør

- Til svære tilsmudsninger

0°-højtryksdyse

- Til sensitive overflader og lette tilsmudsninger

40°-spaltdyse

- Til svære tilsmudsninger i tykke lag

Snavsfræser

- Dyse med indstillelig strålevinkel, kan tilpasses til forskellige renseopgaver

Vinkelvariodyse

Anbefalet rensemetode

- Løse smuds:
- Rensmiddel sprøjtes sparsommeligt på og indvirker 1...5 minutter, men må ikke tørre.
- Fjern snavs:
- Vask det løsnede snavs af med højtryksstrålen.

Betjening med koldt vand

Fjernelse af lette tilsmudsninger og skylning. f.eks.: Haveredskaber, terrasse, værktøj, etc.

- Arbejdsstryk indstilles efter behov.

- Sæt hovedafbryderen på "I".

Betjening med varmt vand

⚠ *Risiko*

Skoldningsrisiko!

- Omstilleren indstilles til den ønskede temperatur.

Vi anbefaler følgende rensstemperaturer:

- Lette tilsmudsninger

30-50 °C

- Proteinholdige tilsmudsninger, f.eks. i fødevarerindustrien

max. 60 °C

- Rensning af motorkrøretøjer, maskinrensning

60-90 °C

Betjening med damp

Kun HDS 558.../601.../698.../798...

⚠ *Risiko*

Skoldningsrisiko! Ved en arbejdstemperatur over 98 °C må arbejdsstrykket ikke overskride 3,2 MPa (32 bar).

Derfor skal følgende foranstaltninger gennemføres:

⚠

- **Udskift højtryksdysen (rustfrit stål) med dampdysen (messing, komponent-nr. se Tekniske data).**

- Vandmængdereguleringen på sprøjtepistolen åbnes helt, retning + til anslaget

Se fig.5 (B).

- Indstil arbejdsstrykket på maskinen til minimal værdi.

Se fig.6.

- Omstilleren indstilles til min. 100 °C.

⚠ *Risiko*

Skoldningsrisiko!

Vi anbefaler følgende rensstemperaturer:

- Afkonservering, svært fedtholdige tilsmudsninger

100-110 °C

- Optø tilslagsmateriale, delvis facaderensning

til 140 °C

Efter brug med rensmiddel

- Doseringsventilen til rensmiddel (HDS 558.../601.../698.../798...) respektive filteret af rensmidlets sugeslange (HDS 551 C Eco) stilles til "0".
- Sæt hovedafbryderen på "I".
- Spol maskinen med åbnet håndsprøjte-pistol for mindst et minut.

Sluk for maskinen

⚠ Risiko

Skoldningsrisiko på grund af varmt vand! Efter brug med varmt vand eller damp skal maskinen køles ned idet den bruges med koldt vand og åbn pistol for mindst to minutter.

- Hovedafbryderen sættes på "0".
- Luk vandtilførslen.
- Pumpen tændes med hovedafbryderen for en kort tid (ca. 5 sekunder).
- Netstikken bør kun trækkes ud af stik-dåsen med tørre hænder.
- Fjern vandtilslutningen.
- Betjen sprøjtepipetten indtil maskinen er fri for tryk.
- Sprøjtepipetten skal sikres, fig. 5 (A).

Opbevaring af damprenseren

- Strålerøret skal gå i hak i maskinhjelmens holder.
- Højtryksslangen og elektriske ledninger rulles sammen og hænges på holderen.

Maskine med slangerulle:

- Højtryksslangen lægges udstrakt ud inden den rulles sammen.
- Drej håndsvinget med uret (pilretning).

Bemærk: Højtryksslangen og elektriske ledninger må ikke foldes.

Frostbeskyttelse

Forsigtig

Frost ødelægger maskinen hvis den ikke fuldstændig tømmes for vand.

- Maskinen opbevares et frostfrit sted.
- Hvis maskinen er tilsluttet til en kamin skal der tages hensyn til følgende:

Forsigtig

Risiko for beskadigelse igennem kold luft som trænger ind i kaminen oppefra.

- Ved udendørstemperaturer under 0 °C skal maskinen fjernes fra kaminen.
- Hvis en frostfri oplagring ikke er mulig skal maskinen afbrydes.

Afbrydning/nedlæggelse

Hvis maskinen ikke bruges i en lang tidsperiode eller hvis en frostfri oplagring ikke er muligt:

- Vand afledes.
- Maskinen skyldes grundigt med frostvæske.
- Tøm rensmiddeltanken.

Vand afledes.

- Vandtilførselsslangen og højtryksslangen skrues fra.
- Tilførselsledningen på kædelbunden skrues fra og varmeslangen skal løbe tom.
- Maskinen skal køre max. 1 minut indtil pumpen og ledningerne er tom.

Maskine med slangerulle:

- Begge ledninger skrues fra på kædelbunden.
- Hertil skrues dysen fra strålerøret og sprøjtepipetten skal betjenes.
- Varmeslange og slangerulle skal løbe tom.

Maskinen skyldes grundigt med frostvæske.

Bemærk: Tag hensyn til frostvæskeproducentens instruktioner.

- Almindelig frostvæske som kan købes i handlen fyldes ind i svømmerbeholderen.
- Tænd maskinen (uden brænder), indtil maskinen er spolet komplet.

Herved opnår man også en vis beskyttelse imod rust.

Opbevaring

Forsigtig

Fare for person- og materialeskader! Hold øje med maskinens vægt ved opbevaring.

Transport

Forsigtig

Fare for person- og materialeskader! Hold øje med maskinens vægt ved transporten.

→ Ved transport i biler skal renseren fastspændes i.h.t. gældende love.

Pleje og vedligeholdelse

⚠ Risiko

Fare for tilskadekomst på grund af utilsigtet startende maskine og elektrisk stød.

Træk netstikket og afbryd maskinen inden der arbejdes på maskinen.

→ Hovedafbryderen sættes på "0".

→ Luk vandtilførslen.

→ Pumpen tændes med hovedafbryderen for en kort tid (ca. 5 sekunder).

→ Netstikken bør kun trækkes ud af stikdåsen med tørre hænder.

→ Fjern vandtilslutningen.

→ Betjen sprøjtepipistolen indtil maskinen er fri for tryk.

→ Sprøjtepipistolen skal sikres, fig. 5 (A).

→ Motoren skal køles ned.

Din Kärcher fagforhandler informerer dig om gennemføringen af regelmæssige sikkerhedsinspektioner, repektive om afslutning af en vedligeholdelseskontrakt.

Vedligeholdelsesintervaller

En gang om ugen

→ Rens vandtilslutningens filter.

→ Kontroller oliestanden.

Forsigtig

Hvis olien er mælkeagtig bør du omgående informere Kärcher kundeservice.

En gang om måneden

→ Rens filteret i tørkøringssikringen.

→ Rens filteret på rensmiddelsugerslangen.

Efter en driftstid på 500 timer, mindst en gang om året

→ Udskift olien.

Senest alle 5 år, gentagende.

→ Gennemfør en trykkontrol iht. producentens anvisninger.

Vedligeholdelsesarbejder

Rens filteret i vandtilslutningen.

→ Fjern filteret.

→ Sivet renses med vand og genindsættes.

Rens filteret i tørkøringssikringen.

Fig. 7

→ Løsn omløbermøtrik og fjern slangen.

Fig. 8

→ Fjern filteret.

Bemærk: I givet fald kan du dreje skruen M8 ca. 5 mm ind og dermed trække sivet ud

→ Rens filteret med vand.

→ Skyd filteret ind.

→ Sæt slangen på.

→ Træk omløbermøtrik godt fast.

Rens filteret på rensmiddelsugerslangen.

Fig. 9

→ Sugerslangen til rensmidlet tages ud.

→ Filteret renses med vand og genindsættes.

Udskift olien.

Fig. 10

→ En opsamlingsbeholder til ca. 1 liter olie skal stå til disposition.

Kärcher-tip: Brug en opsprøttet RM 110 flaske som opsamlingsrende.

→ Opsamlingsrende skal stå til disposition.

→ Aftapningsskruen løsnes.

→ Olien udledes over opsamlingsrenden i opsamlingsbeholderen.

Olieaffald bør bortskaffes miljørigtigt eller bringes til en modtagelsesfacilitet.

- Aftapningsskruen trækkes fast igen.
- Olie påfyldes langsomt op til MAX-mærkingen.

Bemærk: Luftblærer skal være i stand til at undslippe.

Olietype påfyldningsmængde se tekniske data.

Hjælp ved fejl

⚠ Risiko

Fare for tilskadekomst på grund af utilsigtet startende maskine og elektrisk stød.

Træk netstikket og afbryd maskinen inden der arbejdes på maskinen.

Kontrollampe brændstofmangel lyser

Kun HDS 558.../601.../698.../798...

- Brændstofftank er tom
- Fyldes op

Kontrollampe "klar til brug" slukkes

- Motor overbelastet/overheded
- Hovedafbryderen stilles på "0" og motoren skal køle ned for min. 5 minutter.
- Hvis denne fejl forekommer igen skal maskinen kontrolleres fra kundeservice.

Kontrollampe blødgøringsmiddel lyser

Kun HDS 558.../601.../698.../798...

- Beholder til flydende blødgøringsmiddel er tom, af tekniske grunde forbliver der altid en rest i beholderen.
- Fyldes op
- Elektroden i beholderen er tilsmudset
- Rens elektroderne.

Kontrollampe rengøringsmiddel lyser

Kun HDS 558.../601.../698.../798...

- Rensemiddelbeholderen er tom.
- Fyldes op

Kontrollampe differenstermostat til røggas lyser

- Varmeslange forkalket/tilsødet respektive røggastemperaturen er for høj
- Hovedafbryderen sættes på "0".
- Motoren skal køles ned.
- Sæt hovedafbryderen på "I".

Maskinen kører ikke

- Ingen netspænding
- Kontroller nettilslutning/tilslutningsledningen.

Maskinen opbygger ingen tryk

- Luft i systemet
- Pumpen skal afluftes:
- SM-doseringsventilen stilles til "0".
 - Brug hovedafbryderen og tænd og sluk maskinen flere gange med åbnet pistol.
 - Reguleringsspindel (fig. 6) skues op og lukkes med åbnet pistol (ikke HDS 551 C Eco).

Bemærk: Udluftningen kan fremskyndes ved at afmontere højtryksslangen fra højtrykstilslutningen.

- Opfyld resemiddeltanken hvis den er tom.
- Kontroller tilslutninger og ledninger.
- Tryk er indstillet til MIN
- Indstil tryk til MAX.
- Filteret i vandtilslutningen er tilsmudset
- Rens filteret.
- Tilførselsmængden af vand er for lav.
- Kontroller tilførselsmængden (se tekniske data).

Maskinen lækker, vand drypper ud af bunden

- Pumpen utæt
- Bemærk:** Tilladeligt er 3 drypper/minut.
- Ved stærkere lækage skal maskinen kontrolleres af kunde-service.

Sprøjtepistol er låst og maskinen tænder og slukker konstant

- Lækage i højtrykssystemet

- Højtrykssystemet og tilslutninger skal kontrolleres med hensyn til tæthed.

Maskinen indsuger ingen rensmiddel

Kun HDS 558.../601.../698.../798...

- Maskinen skal køre med åbn rensmiddel-doseringsventil og lukket vandtilførsel indtil svømmerbeholderen er udsuget og trykken falder til "0".

- Åbn for vandtilløbet.

Hvis pumpen stadig ikke indsuger rensmiddel kan det have følgende årsager:

- Filteret i rensmidlets sugeslange er tilsmudset
- Rens filteret.
- Kontraventilen klæbet sammen

Fig. 11

- Fjern rengøringsmiddelslangen og løsn kontraventilen med en stump genstand.

Kun HDS 551 C Eco

- Højtryksdysen er monteret
- Højtryksdysen erstattes med den medleverede lavtryksdysse eller multidysen omskiftes til position "CHEM".
- Filteret i rensmidlets sugeslange er tilsmudset
- Rens filteret.

Brænderen tænder ikke

- Brændstoftank er tom
- Fyldes op
- Vandmangel
- Kontroller vandtilslutningen, kontroller tilførselsledningerne, rens tørkørings-sikringen.
- Brændstoffilteret tilsmudset
- Udskift brændstoffilteret
- Falsk omdrejningsretning. Ved rigtig omdrejningsretning kan du føle en stærk luftstrømning komme ud af brænderens åbning til forbrændingsgas.
- Kontroller omdrejningsretningen. I givet fald bør tilslutningen udskiftes af en elektriker.
- Ingen tændgnist

- Hvis du ikke kan se en tændgnist gennem skueglasset bør maskinen kontrolleres fra kundeservice.

Den indstillede temperatur opnås ikke ved brug med varmt vand

- Arbejdstryk/kapacitet for høj
- Arbejdstryk/kapacitet reduceres med reguleringsspindelen (fig. 6).
- Tilsodet varmeslange
- Lad kundeservice fjerne sod fra maskinen.

Hvis fejlen ikke kan fjernes skal maskinen kontrolleres fra kundeservice.

Garanti

I de enkelte lande gælder de af vore forhandlere fastlagte garantibetingelser. Eventuelle fejl på din maskine afhjælpes gratis inden for garantifristen, såfremt materiale- og produktionsfejl er skyld i disse fejl.

Tilbehør og reservedele

- Der må kun anvendes tilbehør og reservedele, der er godkendt af producenten. Originaltilbehør og -reservedele er en garanti for, at maskinen kan fungere sikkert og uden fejl.
- Et udvalg over de reservedele som bruges meget ofte finder De i slutningen af betjeningsvejledningen
- Yderligere informationen om reservedele finder De under www.kaercher.com i afsni "Service".

EU-overensstemmelseserklæring

Hermed erklærer vi, at den nedenfor nævnte maskine i design og konstruktion og i den af os i handlen bragte udgave overholder de gældende grundlæggende sikkerheds- og sundhedskrav i EF-direktiverne. Ved ændringer af maskinen, der foretages uden forudgående aftale med os, mister denne erklæring sin gyldighed.

Produkt: Højtryksrenser
Type: 1.169-xxx
Type: 1.170-xxx
Type: 1.173-xxx
Type: 1.174-xxx

Gældende EF-direktiver
97/23/EF
2006/42/EF (+2009/127/EF)
2004/108/EF
2000/14/EF

Komponentkategori

II

Overensstemmelsesproceduren

Modul H

Varmeslange

Overensstemmelsesafprøvning modul H
Sikkerhedsventil

Overensstemmelsesafprøvning artikel 3
stk. 3

Styringsblok

Overensstemmelsesafprøvning modul H
diverse rørledninger

Overensstemmelsesafprøvning artikel 3
stk. 3

Anvendte harmoniserede standarder

EN 60335-1
EN 60335-2-79
EN 55014-1: 2006 + A1: 2009
EN 55014-2: 1997 + A2: 2008
EN 61000-3-2: 2006 + A2: 2009
EN 62233: 2008
HDS 698 C, HDS 798 C:
EN 61000-3-3: 2006
HDS 501 C, HDS 558 C, HDS 601 C:
EN 61000-3-11: 2000

Navn på det nævnte sted:

Til 97/23 EF

TÜV Rheinland Industrie Service GmbH
Am Grauen Stein
51105 Köln

Kendingsnummer. 0035

Anvendte overensstemmelsesvurderingsprocedurer

2000/14/EF: Bilag V

Lydeffektniveau dB(A)

HDS 551 C

Målt: 91

Garanteret: 93

HDS 558 C

Målt: 90

Garanteret: 92

HDS 601 C

Målt: 90

Garanteret: 92

HDS 698 C

Målt: 91

Garanteret: 92

HDS 798 C

Målt: 92

Garanteret: 93

5.957-576

Undertegnede agerer på vegne af og med fuldmagt fra ledelsen.



H. Jenner
CEO

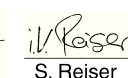

S. Reiser
Head of Approbation

Dokumentationsbefuldmægtiget:

S. Reiser

Alfred Kärcher GmbH & Co. KG

Alfred-Kärcher-Str. 28 - 40

71364 Winnenden (Germany)

Tlf.: +49 7195 14-0

Fax: +49 7195 14-2212

Winnenden, 2010/07/14

Tekniske data

		HDS 551 C Eco			
Nettilslutning					
Spænding	V	220/230	240	240	220
Strømtype	Hz	1~ 50	1~ 50	1~ 50	1~ 60
Tilslutningseffekt	kW	3,2	3,2	3,0	3,2
Sikring (forsinket)	A	16	15	13	16
Maksimalt tilladelig netimpedans	Ohm	(0.328+j) 0.205)			
Vandtilslutning					
Forsyningstemperatur, maks.	°C	30			
Forsyningesmængde, min.	l/h (l/min)	700 (11,7)			
Sugehøjde ud fra åbn beholder (20 °C)	m	0,5			
Tilførselstryk, maks.	MPa (bar)	0,6 (6)			
Ydelsesdata					
Kapacitet, vand	l/h (l/min)	550 (9,2)	530 (8,8)	530 (8,8)	530 (8,8)
Arbejdstryk vand (med standarddyse)	MPa (bar)	13 (130)	13 (130)	12 (120)	13 (130)
Maks. driftovertryk (sikkerhedsventil)	MPa (bar)	14,3 (143)			
Kapacitet dampdrift	l/h (l/min)	--			
Max. arbejdsdruk dampdrift (med dampdyse)	MPa (bar)	--			
Partnr. dampdyse	--	--			
Max. arbejdsdruk varmt vand	°C	98			
Arbejdstemperatur dampdrift	°C	--			
Indsugning rensmiddel	l/h (l/min)	0-20 (0-0,3)			
Brænderkapacitet	kW	47			
Sprøjtetipistolens tilbagestødkraft max.	N	24			
Mundstykke størrelse	--	036			
Oplyste værdier ifølge EN 60355-2-79					
Støjemission					
Lydtryksniveau L_{pA}	dB(A)	77			
Usikkerhed K_{pA}	dB(A)	2			
Lydeffektniveau L_{WA} + usikkerhed K_{WA}	dB(A)	93			
Hånd-arm vibrationsværdi					
Håndsprøjtetipistol	m/s ²	2,6			
Strålerør	m/s ²	2,3			
Usikkerhed K	m/s ²	1,0			
Driftsstoffer					
Brændstof	--	Fyringsolie EL eller diesel			
Oliemængde	l	0,5			
Olietype:	--	Motorolie 15W40 (6.288-050)			
Mål og vægt					
Længde x bredde x højde	mm	940 x 600 x 740			
Vægt uden tilbehør	kg	80			
Brændstoftank	l	16			
Rensmiddeltank	l	8			

		HDS 558 C/CSX Eco		
Nettilslutning				
Spænding	V	230	230	230
Strømtype	Hz	1~ 50	1~ 60	1~ 50
Tilslutningseffekt	kW	3,2	3,2	2,2
Sikring (forsinket)	A	16	16	10
Maksimalt tilladelig netimpedans	Ohm	(0.348+j 0.218)		
Vandtilslutning				
Forsyningstemperatur, maks.	°C	30		
Forsyningesmængde, min.	l/h (l/min)	700 (11,7)		
Sugehøjde ud fra åbn beholder (20 °C)	m	0,5		
Tilførselstryk, maks.	MPa (bar)	0,6 (6)		
Ydelsesdata				
Kapacitet, vand	l/h (l/min)	280-550 (4,7-9,2)	280-550 (4,7-9,2)	280-530 (4,7-8,8)
Arbejdstryk vand (med standarddyse)	MPa (bar)	3,2-13 (32-130)	3,2-13 (32-130)	3,2-9 (32-90)
Maks. driftsovertryk (sikkerhedsventil)	MPa (bar)	14,3 (143)		
Kapacitet dampdrift	l/h (l/min)	280 (4,7)		
Max. arbejdsdruk dampdrift (med dampdyse)	MPa (bar)	3,2 (32)		
Partnr. dampdyse	--	2.885-045		
Max. arbejdsdruk varmt vand	°C	98		
Arbejdstemperatur dampdrift	°C	98-155		
Indsugning rensmiddel	l/h (l/min)	0-11 (0-0,2)		
Brænderkapacitet	kW	47		
Sprøjtpestolens tilbagestødkraft max.	N	24		
Mundstykketørrelse	--	034	038	045
Oplyste værdier ifølge EN 60355-2-79				
Støjemission				
Lydtryksniveau L_{pA}	dB(A)	76		
Usikkerhed K_{pA}	dB(A)	2		
Lydeffektniveau $L_{WA} + usikkerhed K_{WA}$	dB(A)	92		
Hånd-arm vibrationsværdi				
Håndsprøjtpestol	m/s ²	2,6		
Strålerør	m/s ²	2,3		
Usikkerhed K	m/s ²	1,0		
Driftsstoffer				
Brændstof	--	Fyringsolie EL eller diesel		
Oliemængde	l	0,5		
Olietype:	--	Motorolie 15W40 (6.288-050)		
Mål og vægt				
Længde x bredde x højde	mm	940 x 600 x 740		
Vægt uden tilbehør	kg	84		
Brændstofftank	l	16		
Rensmiddeltank	l	8		

		HDS 558 C/CSX Eco		HDS 601 C Eco	
Nettilslutning					
Spænding	V	240	220	240	100
Strømtype	Hz	1~ 50	1~ 60	1~ 50	1~ 50
Tilslutningseffekt	kW	3,2	3,2	3,0	2,6
Sikring (forsinket)	A	15	16	13	30
Maksimalt tilladelig netimpedans	Ohm	(0.348+j 0.218)			
Vandtilslutning					
Forsyningstemperatur, maks.	°C	30			
Forsyningsmængde, min.	l/h (l/min)	700 (11,7)			
Sugehøjde ud fra åbn beholder (20 °C)	m	0,5			
Tilførselstryk, maks.	MPa (bar)	0,6 (6)			
Ydelsesdata					
Kapacitet, vand	l/h (l/min)	280-530 (4,7-8,8)	280-530 (4,7-8,8)	280-530 (4,7-8,8)	280-550 (4,7-9,2)
Arbejdstryk vand (med standarddyse)	MPa (bar)	3,2-13 (32-130)	3,2-13 (32-130)	3,2-12 (32-120)	3,2-9 (32-90)
Maks. driftsovertryk (sikkerhedsventil)	MPa (bar)	14,3 (143)			
Kapacitet dampdrift	l/h (l/min)	280 (4,7)			
Max. arbejdstryk dampdrift (med dampdyse)	MPa (bar)	3,2 (32)			
Partnr. dampdyse	--	2.885-046	2.885-045	2.885-045	2.885-046
Max. arbejdstryk varmt vand	°C	98			
Arbejdstemperatur dampdrift	°C	98-155			
Indsugning rensmiddel	l/h (l/min)	0-11 (0-0,2)			
Brænderkapacitet	kW	47			
Sprøjtepestolens tilbagestødskraft max.	N	24			
Mundstykke størrelse	--	034	034	034	041
Oplyste værdier ifølge EN 60355-2-79					
Støjemission					
Lydtryksniveau L _{pA}	dB(A)	76			
Usikkerhed K _{pA}	dB(A)	2			
Lydeffektniveau L _{WA} + usikkerhed K _{WA}	dB(A)	92			
Hånd-arm vibrationsværdi					
Håndsprøjtepestol	m/s ²	2,6			
Strålerør	m/s ²	2,3			
Usikkerhed K	m/s ²	1,0			
Driftsstoffer					
Brændstof	--	Fyringsolie EL eller diesel			
Oliemængde	l	0,5			
Olietype:	--	Motorolie 15W40 (6.288-050)	Motorolie 15W40 (6.288-050)	Motorolie 0W40 (6.288-219)	
Mål og vægt					
Længde x bredde x højde	mm	940 x 600 x 740			
Vægt uden tilbehør	kg	84			
Brændstoftank	l	16			
Rensmiddel tank	l	8			

		HDS 698 C/CSX Eco			
Nettilslutning					
Spænding	V	380/400	230	230	220/380
Strømtype	Hz	3~ 50	3~ 50	3~ 60	3~ 60
Tilslutningseffekt	kW	4,5	4,5	4,5	4,5
Sikring (forsinket)	A	16	16	16	16
Maksimalt tilladelig netimpedans	Ohm	--			
Vandtilslutning					
Forsyningstemperatur, maks.	°C	30			
Forsyningsmængde, min.	l/h (l/min)	900 (15)			
Sugehøjde ud fra åbn beholder (20 °C)	m	0,5			
Tilførselstryk, maks.	MPa (bar)	0,6 (6)			
Ydelsesdata					
Kapacitet, vand	l/h (l/min)	300-700 (5-11,7)			
Arbejdstryk vand (med standarddyse)	MPa (bar)	3,2-16 (32-160)			
Maks. driftsovertryk (sikkerhedsventil)	MPa (bar)	17,6 (176)			
Kapacitet dampdrift	l/h (l/min)	300 (5)			
Max. arbejdstryk dampdrift (med dampdyse)	MPa (bar)	3,2 (32)			
Partnr. dampdyse	--	2.885-046			
Max. arbejdstryk varmt vand	°C	98			
Arbejdstemperatur dampdrift	°C	98-155			
Indsugning rensmiddel	l/h (l/min)	0-12 (0-0,2)			
Brænderkapacitet	kW	50			
Sprøjtetestens tilbageslæde kraft max.	N	34			
Mundstykke størrelse	--	040			
Oplyste værdier ifølge EN 60355-2-79					
Støjemission					
Lydtryksniveau L _{pA}	dB(A)	76			
Usikkerhed K _{pA}	dB(A)	1			
Lydeffektniveau L _{WA} + usikkerhed K _{WA}	dB(A)	92			
Hånd-arm vibrationsværdi					
Håndsprøjteteste	m/s ²	2,6			
Strålerør	m/s ²	2,3			
Usikkerhed K	m/s ²	1,0			
Driftsstoffer					
Brændstof	--	Fyringsolie EL eller diesel			
Oliemængde	l	0,6			
Olietype:	--	Hypoid SAE 90 (6.288-016)			
Mål og vægt					
Længde x bredde x højde	mm	940 x 600 x 740			
Vægt uden tilbehør	kg	94			
Brændstoftank	l	16			
Rensmiddeltank	l	8			

		HDS 798 C/CSX Eco				
Nettilslutning						
Spænding	V	400	230	230	420	220/380
Strømtype	Hz	3~ 50	3~ 50	3~ 60	3~ 50	3~ 60
Tilslutningseffekt	kW	5,6	5,6	5,6	5,6	5,6
Sikring (forsinket)	A	16	16	16	16	16
Maksimalt tilladelig netimpedans	Ohm	--				
Vandtilslutning						
Forsyningstemperatur, maks.	°C	30				
Forsyningsmængde, min.	l/h (l/min)	900 (15)				
Sugehøjde ud fra åbn beholder (20 °C)	m	0,5				
Tilførselstryk, maks.	MPa (bar)	0,6 (6)				
Ydelsesdata						
Kapacitet, vand	l/h (l/min)	360-750 (6-12,5)				
Arbejdstryk vand (med standarddyse)	MPa (bar)	3,2-17 (32-170)				
Maks. driftsovertryk (sikkerhedsventil)	MPa (bar)	18,7 (187)				
Kapacitet dampdrift	l/h (l/min)	360 (6)				
Max. arbejdstryk dampdrift (med dampdyse)	MPa (bar)	3,2 (32)				
Partnr. dampdyse	--	2.885-039				
Max. arbejdstryk varmt vand	°C	98				
Arbejdstemperatur dampdrift	°C	98-155				
Indsugning resemiddel	l/h (l/min)	0-15 (0-0,3)				
Brænderkapacitet	kW	65				
Sprøjtpestolens tilbagestødkraft max.	N	38				
Mundstykke størrelse	--	043	043	045	043	043
Oplyste værdier ifølge EN 60355-2-79						
Støjemission						
Lydtryksniveau L_{pA}	dB(A)	77				
Usikkerhed K_{pA}	dB(A)	1				
Lydeffektniveau L_{WA} + usikkerhed K_{WA}	dB(A)	93				
Hånd-arm vibrationsværdi						
Håndsprøjtpestol	m/s ²	2,6				
Strålerør	m/s ²	2,3				
Usikkerhed K	m/s ²	1,0				
Driftsstoffer						
Brændstof	--	Fyringsolie EL eller diesel				
Oliemængde	l	0,6				
Olietype:	--	Hypoid SAE 90 (6.288-016)				
Mål og vægt						
Længde x bredde x højde	mm	940 x 600 x 740				
Vægt uden tilbehør	kg	94				
Brændstofftank	l	16				
Rensemiddeltank	l	8				

Gentagende kontroller

Bemærk: Kontrolfristanbefalingerne skal overholdes iht. de pågældende nationale bestemmelser.

Kontrol gennemført af:	Ydre kontrol	Indvendig kontrol	Stabilitetskontrol
Navn	Underskrift af den autoriserede person/dato	Underskrift af den autoriserede person/dato	Underskrift af den autoriserede person/dato
Navn	Underskrift af den autoriserede person/dato	Underskrift af den autoriserede person/dato	Underskrift af den autoriserede person/dato
Navn	Underskrift af den autoriserede person/dato	Underskrift af den autoriserede person/dato	Underskrift af den autoriserede person/dato
Navn	Underskrift af den autoriserede person/dato	Underskrift af den autoriserede person/dato	Underskrift af den autoriserede person/dato
Navn	Underskrift af den autoriserede person/dato	Underskrift af den autoriserede person/dato	Underskrift af den autoriserede person/dato
Navn	Underskrift af den autoriserede person/dato	Underskrift af den autoriserede person/dato	Underskrift af den autoriserede person/dato



Før første gangs bruk av apparatet, les denne originale bruksanvisningen, følg den og oppbevar den for senere bruk eller for overlevering til neste eier.

- Det er tvingende nødvendig å lese sikkerhetsinstruksene nr. 5.951-949 før maskinen settes i drift!
- Informer straks forhandleren ved transportkader.
- Kontroller ved utpakking at ingen ting mangler.

Innholdsfortegnelse

Miljøvern	NO . . . 1
Symboler i bruksanvisningen	NO . . . 1
Oversikt	NO . . . 2
Symboler på maskinen	NO . . . 2
Forskriftsmessig bruk	NO . . . 2
Sikkerhetsanvisninger	NO . . . 2
Sikkerhetsinnretninger	NO . . . 3
Ta i bruk	NO . . . 3
Betjening	NO . . . 5
Lagring	NO . . . 8
Transport	NO . . . 8
Pleie og vedlikehold	NO . . . 8
Feilretting	NO . . . 9
Garanti	NO . . . 11
Tilbehør og reservedeler	NO . . . 11
EU-samsvarserklæring	NO . . . 12
Tekniske data	NO . . . 13
Gjentatte kontroller	NO . . . 18

Miljøvern

	Materialet i emballasjen kan resirkuleres. Ikke kast emballasjen i husholdningsavfallet, men lever den inn til resirkulering.
	Gamle apparater inneholder verdifulle materialer som kan resirkuleres. Disse bør leveres inn til gjenvinning. Batterier, olje og lignende stoffer må ikke komme ut i miljøet. Gamle maskiner skal derfor avhendes i egnede innsamlingsystemer.

Vennligst ikke slipp ut motorolje, fyringsolje, diesel eller bensin i naturen. Beskytt jordsmonnet og deponer brukt olje på en miljøvennlig måte.

Anvisninger om innhold (REACH)

Aktuell informasjon om stoffene i innholdet finner du under:

www.kaercher.com/REACH

Symboler i bruksanvisningen

Fare

For en umiddelbar truende fare som kan føre til store personskader eller til død.

Advarsel

For en mulig farlig situasjon som kan føre til store personskader eller til død.

Forsiktig!

For en mulig farlig situasjon som kan føre til mindre personskader eller til materielle skader.

Oversikt

Maskinorganer

Bilde 1

- 1 Maskinhette
- 2 Holder for strålerør
- 3 Påfyllingsåpning for vannmykner (under maskindekselet) (ikke HDS 551 C Eco)
- 4 Oljenivåindikator
- 5 Manometer
- 6 Doseringsventil rengjøringsmiddel og påfyllingsåpning for rengjøringsmiddel
- 7 Vanntilkobling med sugeinntak
- 8 Høytrykkslange
- 9 Styrerulle med holdebremse
- 10 Høytrykkspistol
- 11 Trykk-/mengderegulering på høytrykks-pistolen
- 12 Strålerør
- 13 Høytrykksdyse (edelstål)
- 14 Dampdyse (messing)
- 15 Elektroforsyningsledning
- 16 Håndsveiv for slangetrommel (kun CSX)
- 17 Slangetrommel (kun CSX)
- 18 Påfyllingsåpning for drivstoff
- 19 Typeskilt
- 20 Lagringsrom for tilbehør (f.eks. dampdyse) (under maskindekselet)
- 21 Hettelås
- 22 Høytrykksforsyning

Betjeningspanel

Bilde 2

- 1 Apparatbryter
- 2 Kontrollampe drivstoffmangel (ikke HDS 551 C Eco)
- 3 Kontrollampe vannmykner (ikke HDS 551 C Eco)
- 4 Kontrollampe driftsklar
- 5 Kontrollampe rengjøringsmiddel (ikke HDS 551 C Eco)

- 6 Kontrollampe eksostemperaturbegrenser

Symboler på maskinen



Høytrykkstråler kan være farlige ved feil bruk. Strålen må ikke rettes mot personer, dyr, elektrisk utstyr som er på, eller høytrykksvaskeren selv.

Kun HDS 551 C Eco

I henhold til gjeldende forskrifter skal apparatet aldri kobles til drikkevannsnettet uten systemskiller. Det skal brukes en egnet systemskiller fra KÄRCHER eller alternativt en systemskiller iht. EN 12729 type BA. Vann som har passert gjennom en systemskiller regnes ikke som drikkbart vann.



Forsiktig!

Koble alltid systemskilleren til vannforsyningen, aldri direkte til apparatet!

Forskriftsmessig bruk

Rengjøring av: Maskiner, kjøretøyer, bygninger, verktøy, fasader, terrasser, hageutstyr, etc.

⚠ Fare!

Fare for skader! Ved bruk på bensinstasjoner og andre farlige steder skal relevante sikkerhetsforskrifter følges.

Ikke la avløpsvann med oljeinnhold komme ned i jordsmonnet, vann eller avløpsystem. Motorvask og understellsvask skal derfor bare utføres på egnede steder med oljeavskiller.

Sikkerhetsanvisninger

- Følg gjeldende lovpålagte nasjonale forskrifter for væskestrålemaskiner.
- Følg gjeldende lovpålagte nasjonale forskrifter om ulykkesforhindring. Væskestrålemaskinen må kontrolleres regelmessig og resultatene av kontrollen skal protokollføres.

- Varmeinnretningen på maskinen er et fyringsanlegg. Fyringsanlegg må kontrolleres regelmessig i ehnhold til de gjeldende nasjonale forskriftene.
- I henhold til gjeldende nasjonale bestemmelser skal denne høytrykksvaskeren, dersom den brukes kommersielt, først settes i drift av en kvalifisert person. KÄRCHER har allerede gjennomført og dokumentert denne første gangs bruk for deg. Dokumentasjon om det kan du få fra din KÄRCHER forhandler. Ved forespørsel om dokumentasjon, vennligst ha klart dele- og produksjonsnummer for apparatet.
- Vi vil henvise til at apparatet i henhold til gjeldende nasjonale bestemmelser må kontrolleres av en kvalifisert person med regelmessige mellomrom. Vennligst ta kontakt med din KÄRCHER forhandler.

Sikkerhetsinnretninger

Sikkerhetsinnretninger er beregnet for å beskytte brukeren og må ikke settes ut av drift eller omgås.

Overstrømsventil med to trykkbrytere

Kun HDS 558.../601.../698.../798...

- Når vannmengden reduseres på pumpehodet eller med trykk- og mengdereguleringen, åpner overstrømsventilen og en del av vannet går tilbake til pumpens sugeside.
- Dersom høytrykkipistolen lukkes slik at alt vann går tilbake til pumpens sugeside, vil trykkbryteren på overstrømsventilen koble fra pumpen.
- Dersom høytrykkspistolen åpnes igjen kobler trykkbryteren på sylindderhodet pumpen inn igjen.

Overstrømsventilen er innstilt og plombert fra fabrikken . Justering må kun foretas av kundeservice.

Trykkbryter

Kun HDS 551 C Eco

- Trykkbryteren kobler av apparatet når høytrykkipistolen lukkes, og kobler det på igjen når den åpnes.

Sikkerhetsventil

- Sikkerhetsventilen åpner dersom overstrømsventil eller trykkbryter er defekt. Overstrømsventilen er innstilt og plombert fra fabrikken . Justering må kun foretas av kundeservice.

Lavvannssikring

- Lavvannssikringen forhindrer at brenneren kobles inn ved vannmangel.
- En sil forhindrer tilsmussing av sikringen og må rengjøres regelmessig.

Motorvernbyrter

- Motorvernbyrteren bryter strømkretsen når motoren er overbelastet.

Avgasstemperaturbegrenser

- Avgasstemperaturbegrenseren kobler ut maskinen når det blir for høy temperatur på avgassen.

Ta i bruk

⚠ Advarsel

Fare for skader! Apparat, tilførselsledninger, høytrykksledning og tilkoblinger må være i feilfri tilstand. Apparat og tilbehør må ikke brukes dersom det ikke er i feilfri stand.

- ➔ Trekk til holdebremsen.

Åpne/lukke deksel

- ➔ Hettelås trykkes ned med en skrutrekker eller en mynt og åpnes ved å dreie mot klokka. Dreies med klokka for å låses.

Kontroller oljenivå

Forsiktig!

Dersom oljen er melkeaktig skal Kärcher kundeservice straks kontaktes.

→ Nærmer oljenivået seg MIN-markeringen skal det fylles på olje opp til MAX-markeringen..

→ Lukk oljepåfyllingsstussen.

For oljetyper og fyllingsmengde, se Tekniske data.

Fyll på kalkfjerningsmiddel

Kun HDS 558.../601.../698.../798...

Merk:En prøve på avkalkingsmiddel er inkludert i leveransen.

- Avkalkningsmiddelet hindrer forkalking av varmeslangen ved bruk med kalkholdig ledningsvann. Det tilføres vannbeholderen dråpevis.
 - Doseringen er fra fabrikken innstilt på middels vannhardhet.
 - Ved andre vannhardheter kontakt Kärcher kundeservice for tilpasning til lokale forhold.
- Fyll på kalkfjerningsmiddel.

Fylle drivstoff

⚠ Fare!

Eksplosjonsfare! Fyll bare diesel eller lett fyringsolje. Uegnede drivstoff som f.eks. bensin skal ikke brukes.

Forsiktig!

Bruk aldri apparatet med tom drivstofftank. Da blir drivstoffpumpen ødelagt.

- Fylle drivstoff.
- Lukk tanklokket.
- Tørk av drivstoffsøl.

Fyll rengjøringsmiddel

Forsiktig!

Fare for skade!

- Bruk bare Kärcher-produkter.
- Fyll aldri på løsemidler (bensin, aceton, fortyner etc.).
- Unngå kontakt med øyer og hud.
- Følg sikkerhets- og bruksanvisning fra produsenten av rengjøringsmiddelet.

Kärcher tilbyr et eget program av rengjørings- og pleiemidler.

Din forhandler gir deg gjerne råd.

- Fyll rengjøringsmiddel.

Monter høytrykkspistol, dyse og høytrykkslange

Bilde 12

- Koble strålerør til høytrykkspistolen.
- Trekk skruen på strålerøret fast til for hånd.
- Sett inn høytrykksdysen i festemutteren.
- Monter festemutteren og skru den fast.
- Apparat uten slangetrommel: Montere høytrykkslange på apparatets høytrykkstilkobling.
- Apparat med slangetrommel: Koble høytrykkslangen til høytrykkspistolen.

Apparat med slangetrommel

- Vedlagt håndsveiv settes på slange-trommelakselen.
- Før utrulling av høytrykkslangen må løse slangevindinger strammes til. Drei håndsveien med klokka (pilretning).

Forsiktig!

Rulles alltid helt av.

Vanntilkobling

For tilkoblingsverdier, se Tekniske data.

- Koble tilløpslangen (minimum lengde 7,5 meter, minimum diameter 3/4") til vanntilkoblingen på apparatet og til vanntilførselen (f.eks. vannkran).

Merk:Tilførselsslange er ikke del av leversingsomfang.

Suge ut vann fra beholderen

Kun HDS 558.../601.../698.../798...

Når vann må suges ut fra en ekstern beholder er følgende ombygging nødvendig:

Bilde 3

- Beholder for avkalkingsmiddel løftes opp og tas av.
- Øvre tilførselsslange til flottørbeholderen demonteres og føres til pumpehodet.

Bilde 4

- Vanntilkoblingen på pumpehodet løsnes og dreies til side.

- ➔ Koble tilførselsslengen til pumpehodet.
- ➔ Monter sugeslange (diameter minst 3/4") med filter (tilleggsutstyr) på vanntilkoblingen.

– Maks. sugehøyde: 0,5 m

Før pumpen suger vann bør du:

- ➔ Dreie trykk/mengderegulering til MAX.
- ➔ Lukke doseringsventilen for rengjøringsmiddel.

⚠ Fare

Sug aldri vann fra en drikkevannsbeholder. Sug aldri løsemiddelholdige væsker så som lakkfortynner, bensin, olje eller ufiltrert vann. Pakingene i apparatet tåler ikke løsemidler. Sprøytetåken av løsemidler er meget lettantennelige, eksplosiv og giftig!

Strømtilkobling

- Se typeskilt og tekniske data for tilkoblingsverdier.
- Den elektriske tilkoblingen må foretas av en servicemontør eller en autorisert elektriker og må være iht. IEC 60364-1.

⚠ Fare

Fare for personskade gjennom elektrisk støt.

- Uegnede skjøteledninger kan være farlige. Ved utendørs bruk må det anvendes skjøteledninger som er godkjent for dette og merket etter gjeldende regler, og som har tilstrekkelig ledningstverrsnitt.
- Skjøteledninger skal alltid ruller helt ut.
- Hvis det brukes skjøteledning må støpsel og kobling for denne være vannrette.

Forsiktig!

Maksimalt tillatt nettimpedans på det elektriske tilkoblingspunktet (se tekniske data) skal ikke overskrides. Dersom det er uklarheter om nettimpedansen på tilkoblingspunktet ditt, vennligst kontakt strømleverandøren for informasjon.

Kun HDS 698.../798...

Montering av strømstøpsel:

- Strømstøpsel skal monteres av Kärcher kundeservice eller en autorisert elektriker.

➔ Sett maskinbryteren i stilling "0".

➔ Sett i støpselet.

Forsiktig!

Ved hvert skifte av stikkontakt skal motorens dreieretning kontrolleres.

- Ved riktig dreieretning skal det merkes en sterk luftstrøm ut fra eksosåpningen for brenneren.
- Ved feil dreieretning se feilbeskrivelse "Hjelp ved funksjonsfeil - brenner tenner ikke".

Betjening

⚠ Fare

Eksplisjonsfare!

Ikke sprut ut brennbare væsker.

⚠ Fare

Fare for skader! Bruk aldri apparatet uten montert strålerør. Kontroller at strålerøret sitter fast før hver bruk. Skruingen på strålerøret må være trukket til håndfast.

Forsiktig!

Bruk aldri apparatet med tom drivstofftank. Da blir drivstoffpumpen ødelagt.

Sikkerhetsanvisninger

⚠ Advarsel

Lengre tids bruk av maskinen kan pga. vibrasjonene føre til blodomløpsforstyrrelser i hendene.

En generell brukstid kan ikke fastsettes, da denne er avhengig av flere faktorer:

- Personlig anlegg for dårlig blodomløp (ofte kalde fingre, kribling i fingrene).
- Lav omgivelsestemperatur. Bruk varme hansker for beskyttelse av hendene.
- For hardt grep hindrer blodomløpet.
- Uavbrutt arbeid er mer ugunstig enn arbeid med innlagte pauser.

Ved regelmessig, langvarig bruk av maskinen og ved gjentatte tilfeller av tegn på dårlig blodomløp (f.eks. kribling i fingrene, kalde fingre), vil vi anbefale undersøkelse av lege.

Skifte dyse

⚠ Fare

Slå av apparatet før dyse skiftes, og bruk høytrykkspistolen til apparatet er trykkløst.

Slå apparatet på

→ Sett maskinbryteren i stilling "I".

Kontrolllampen driftsklar lyser.

Merk:Tennes kontrollampene for drivstoffmangel, avkalkingsmiddel eller avgasstemperaturbegrenser under drift, slå apparatet straks av og rett feilen, se "Hjelp ved funksjonsfeil".

Apparatet går litt og slås av straks arbeidstrykket er oppnådd.

Bilde 5

→ Sikre høytrykkspistolen (A).

Ved å trykke på høytrykkspistolen kobles apparatet på igjen.

Merk:Dersom det ikke kommer vann ut av høytrykksdysen må pumpen utluftes. Se "Hjelp ved funksjonsfeil - Apparatet bygger ikke opp trykk".

Still inn rengjøringsstemperatur

→ Apparatbryter stilles inn på ønsket temperatur.

30 °C til 98 °C:

– Rengjøring med varmt vann.

100 °C til 150 °C:

– Rengjøring med damp.

→ Høytrykksdyse skiftes med dampdyse (se "Drift med damp").

Innstilling av arbeidstrykk og vannmengde

Kun HDS 558.../601.../698.../798...

Servotrykk-regulering:

→ Apparatbryter stilles på maks. 98 °C.

Bilde 6

→ Reguleringsspindel stilles på maksimalt arbeidstrykk.

Bilde 5

– Innstill arbeidstrykk og vannmengde ved å vri (trinnløs) på trykk- og mengde-reguleringen (B) på høytrykkspistolen (+/-).

⚠ Fare

Ved regulering av trykk/volum innstillingen, pass på at innskruingen av strålerøret ikke løsner.

Merk:Dersom det skal arbeides lenge med redusert trykk, still inn trykket på apparatet. Se figur 6.

Bruk av rengjøringsmiddel

- Vær miljøvennlig, vær sparsommelig med rengjøringsmidler.
- Rengjøringsmiddelet må være egnet for overflaten som skal rengjøres.

Kun HDS 558.../601.../698.../798...

→ Ved hjelp av doseringsventil for rengjøringsmiddel innstilles konsentrasjonen av rengjøringsmiddelet, ref. produsentens anbefalinger.

0 = arbeide uten rengjøringsmiddel

Doseringsinnstilling	Konsentrasjon
1	0,25 %
2	1,00 %
3	1,25 %
4	1,50 %
5	1,75 %
6	2,00 %

Merk:Retningsverdier på betjeningspanel for maksimalt arbeidstrykk

Kun HDS 551 C Eco

→ Høytrykksdysen byttes mot den leverte lavtrykksdysen, eller multidyse stilles til "CHEM".

Bilde 9

→ Ta av sugeslange for rengjøringsmiddel.

→ Ved å dreie på filteret kan rengjøringsmiddelet doseres grovt.

Rengjøring

→ Trykk/temperatur og konsentrasjon av rengjøringsmiddel stilles inn med hensyn til flaten som skal rengjøres.

Merk:Til å begynne med må høytrykksstrålen rettes mot rengjøringsobjektet fra lengere avstand, for å unngå skader pga. for høyt trykk.

Bruk av høytrykksdyse

Strålevinkelen er avgjørende for virkningen av høytrykksstrålen. I Normalt brukes det en 25°-flatstråledyse (inkludert i leveransen).

Anbefalte dyser kan leveres som tilbehør

- For hardnakket smuss

0°-fullstråledyse

- For ømfintlige flater og lett smuss

40°-flatstråledyse

- For tykke skikt av hardnakket smuss

Smussfreser

- Dyse med regulerbar strålevinkel for tilpasning til ulike rengjøringsoppgaver

Vinkel-Vario-dyse

Anbefalt rengjøringsmetode

- Løsne smuss:
 - Rengjøringsmiddel sprutes sparsomt på og får virke i 1...5 minutter, men skal ikke tørke inn.
- Fjerne smuss:
 - Spyl det oppløste smusset vekk med høytrykksstrålen.

Drift med kaldt vann

Fjerning av lett smuss og renspyling, f.eks.: Hageverktøy, terrasse, verktøy, etc.

- Still inn arbeidstrykk etter behov.
- Sett maskinbryteren i stilling "I".

Drift med varmt vann

⚠ Fare!

Forbrenningsfare!

- Apparatbryter stilles inn på ønsket temperatur.

Vi anbefaler følgende rengjøringstemperaturer:

- Lett smuss
30-50 °C
- Proteinholdig smuss, f.eks. i næringsmiddelindustrien
maks. 60 °C
- Rengjøring av kjøretøyer, maskiner
60-90 °C

Drift med damp

Kun HDS 558.../601.../698.../798...

⚠ Fare!

Forbrenningsfare! Ved arbeidstemperaturer over 98 °C skal ikke arbeidstrykket være over 3,2 MPa (32 bar).

Derfor må følgende tiltak ubetinget gjennomføres:

⚠

→ **Høytrykksdyse (edelstål) skiftes ut med dampdyse (messing, delenr. se Tekniske data).**

→ Trykk-/vannmengderegulator på høytrykkpistolen åpnes helt, retning + til anslag.

Se figur 5 (B).

→ Arbeidstrykket stilles til minimum på maskinen.

Se figur 6.

→ Apparatbryter stilles på min. 100 °C.

⚠ Fare!

Forbrenningsfare!

Vi anbefaler følgende rengjøringstemperaturer:

- Langvarig, sterkt fettholdig smuss
100-110 °C
- Opptining av tilsatsstoffer, delvis fasaderengjøring
til 140 °C

Etter bruk av rengjøringsmiddel

- Doseringsventil rengjøringsmiddel (HDS 558.../601.../698.../798...) event. filter på sugeslange for rengjøringsmiddel (HDS 551 C Eco) stilles til "0".
- Sett maskinbryteren i stilling "I".
- Spyl rent apparatet med åpent håndsprøytepistol i minst 1 minutt.

Slå maskinen av

⚠ Fare!

Forbrenningsfare fra varmt vann! Etter drift med varmt vann eller damp må apparatet for å avkjøles drives minst to minutter med kaldt vann, med åpen pistol.

- Sett maskinbryteren i stilling "0".
- Steng vanntilførselen.
- Koble inn pumpen litt (ca. 5 sekunder) med apparatbryteren.
- Trekk ut støpselet (tørre hender) fra stikkkontakten.
- Fjerne vanntilkoblingen.
- Trykk på sprøytepipstolen til apparatet er trykkløst.
- Sikre sprøytepipstolen, figur 5 (A).

Oppbevaring av apparatet

- Sett strålerøret i holderen på maskindekselet.
- Høytrykkslange og elektrisk ledning rulles opp og henges på holderen.

Apparat med slangetrommel:

- Legg høytrykkslangene utstrukket før du ruller den opp.
- Snu på sveiven den vei pila viser (med urviseren).

Merk:Ikke brett høytrykkslangene og elektrisk ledning.

Frostbeskyttelse

Forsiktig!

Frost ødelegger apparatet dersom det ikke er helt tomt for vann.

- Lagre apparatet på et frostoffritt sted.
- Er apparatet tilkoblet en skorstein skal følgende passes på:

Forsiktig!

Fare for skader fra kaldluft via skorsteinen.

- Ved yttertemperaturer under 0 °C skal skorsteinen kobles fra.

Dersom frostoffri lagring ikke er mulig må apparatet demonteres (driftsopphold).

Sette bort

Ved langre driftspauser eller dersom frostoffri lagring ikke er mulig:

- Tapp ut vannet.
- Spyl frostvæske gjennom apparatet.
- Tøm rengjøringsmiddelanken.

Tapp ut vannet

- Skru av vanntilførselslange og høytrykkslange.

- Tilførselsledning på tankbunn skrues av og varmeslangen tømmes.
- La apparatet gå i maks. 1 minutt til pumpe og slanger er tomme.

Apparat med slangetrommel:

- Skru av begge slanger på tankbunnen.
- Skru av dysen på strålerøret og trykk på sprøytepipstolen.
- Tøm varmeslange og slangetrommel.

Spyl frostvæske gjennom apparatet.

Merk:Følg bruksanvisning for frostvæsken.

- Fyll på vanlig frostvæske i flottørbeholderen.
- Slå på maskinen (uten brenner) til maskinen er spylt helt igjennom.

Dermed oppnås en viss korrosjonsbeskyttelse.

Lagring

Forsiktig!

Fare for personskader og materielle skader! Pass på vekten av apparatet ved lagring.

Transport

Forsiktig!

Fare for personskader og materielle skader! Pass på vekten av apparatet ved transport.

- Ved transport i kjøretøyer skal apparatet sikres mot å skli eller velte etter de til enhver tid gjeldende regler.

Pleie og vedlikehold

⚠ Fare

Fare for epronskader ved utilsiktet oppstart a apparat og fra elektrisk støt.

Før alt arbeide på apparatet skal apparatet slås av og strømkabelen trekkes ut.

- Sett maskinbryteren i stilling "0".
- Steng vanntilførselen.
- Koble inn pumpen litt (ca. 5 sekunder) med apparatbryteren.
- Trekk ut støpselet (tørre hender) fra stikkkontakten.
- Fjerne vanntilkoblingen.

- Trykk på sprøytepipstolen til apparatet er trykkløst.
- Sikre sprøytepipstolen, figur 5 (A).
- La apparatet avkjøles.

For gjennomføring av regelmessig sikkerhetsinspeksjon, eventuelt for avslutning av vedlikeholds kontrakt, kontakt Kärcher-forhandleren.

Vedlikeholdsintervaller

Ukentlig

- Rengjør sil i vanntilkobling.
- Kontroll av oljenivå

Forsiktig!

Dersom oljen er melkeaktig skal Kärcher kundeservice straks kontaktes.

Månedlig

- Sil i lavvannssikringen rengjøres.
- Rengjør filter på rengjøringsmiddelsugeslange.

Etter 500 driftstimer, minimum årlig.

- Skift olje.

Sennest hvert 5. år, gjentatt.

- Kontroll gjennomføres i henhold til produsentens angivelser.

Vedlikeholdsarbeider

Rengjør sil i vanntilkobling

- Ta ut silen.
- Sil rengjøres i vann og settes inn igjen.

Sil i lavvannssikringen rengjøres

Bilde 7

- Løsne holdemutteren og ta av slangen.

Bilde 8

- Ta ut silen.

Merk: Skru eventuelt skru M8 ca. 5 mm innover for å få tatt av silen.

- Rengjør silen i vann.
- Skyv inn silen.
- Sett på slangen.
- Trekk til mutteren.

Rengjør filter på rengjøringsmiddelsugeslange.

Bilde 9

- Ta av sugeslange for rengjøringsmiddel.
- Filter rengjøres i vann og settes inn igjen.

Skift olje

Bilde 10

- Ha klar oppsamlingsbeholder for ca. 1 liter olje.

Kärcher-tips: En oppskåret RM 110 flaske kan benyttes som oppsamlingsrenne.

- Legg klar oppsamlingsrenne.
- Løsne avtappingsskrue.
- La oljen renne ned i oppsamlingsbeholderen via oppsamlingsrennen.

Brukt olje skal deponeres miljøriktig eller leveres på et oppsamlingssted.

- Skru fast avtappingsskruen igjen.
- Fyll langsomt på olje opp til MAX-markeringen.

Merk: Unngå om mulig luftbobler.

For oljetyper og fyllingsmengde, se Tekniske data.

Feilretting

⚠ Fare

Fare for eprsonskader ved utilsiktet oppstart a apparat og fra elektrisk støt.

Før alt arbeide på apparatet skal apparatet slås av og strømkabelen trekkes ut.

Kontrollampe drivstoffmangel lyser

Kun HDS 558.../601.../698.../798...

- Drivstofftank tom
- Fyll opp.

Kontrollampe driftsklar slukker

- Motor overbelastet/overopphetet
- Sett maskinbryteren i "0"-stilling og la maskinen avkjøles i ca. 5 minutter.
- Dersom feilen oppstår på nytt, la kundeservice undersøke apparatet.

Kontrollampe avkalkingsmiddel lyser

Kun HDS 558.../601.../698.../798...

- Beholder for avkalkingsmiddel er tom, av tekniske grunner er det alltid litt igjen i beholderen.
- Fyll opp.
- Elektrodene i beholderen er tilsmusset.
- Elektrodene rengjøres.

Kontrollampe rengjøringsmiddel lyser

Kun HDS 558.../601.../698.../798...

- Beholder for rengjøringsmiddel er tom.
- Fyll opp.

Kontrollampe eksostemperaturbegrenser lyser

- Varmeslange er forkalket/tilsotet, eventuelt er eksostemperaturen for høy.
- Sett maskinbryteren i stilling "0".
- La apparatet avkjøles.
- Sett maskinbryteren i stilling "1".

Apparatet går ikke

- Ingen nettspenning
- Kontroller nettspenning/strømledning

Apparat bygger ikke opp trykk

- Luft i systemet
- Luft ut pumpen:
- Innstill rengjøringsmiddeldoseringsventilen på "0".
- Slå på apparatet med åpen høytrykkpistol ved hjelp av apparatbryteren flere ganger.
- Skru på og av reguleringsspindelen (figur 6) med åpen høytrykkpistol (ikke HDS 551 C Eco).

Merk:Ved demontering av høytrykkslangen fra høytrykkstilkoblingen går utluftingen raskere.

- Dersom tanken for rengjøringsmiddel er tom skal den fylles.
- Kontroller tilkoblinger og ledninger.
- Trykket er innstilt til MIN

- Sett trykket til MAX
- Sil i vanntilkobling er tilsmusset
- Rengjør sil
- Vanntilførsel er for liten
- Kontroller vanntilførselsmengden (se Tekniske data).

Apparatet lekker, det drypper vann under apparatet

- lekkasje fra pumpe
- Merk:**3 dråper/minutt er tillatt.
- Ved større utetthet skal apparatet kontrolleres av kundeservice.

Apparatet kobler seg på og av med lukket høytrykkspistol

- lekkasje i høytrykksystemet
- Kontroller høytrykksystem og tilkoblinger for tetthet.

Apparatet suger ikke inn rengjøringsmiddel

Kun HDS 558.../601.../698.../798...

- La apparatet gå med åpent doseringsventil for rengjøringsmiddel, og lukket vanntilførsel, til flottørbeholderen er tom og trykket faller til "0".
- Åpne vannkranen igjen.

Dersom pumpen fortsatt ikke suger opp rengjøringsmidlet kan det være følgende årsaker:

- Filter i sugeslangen for rengjøringsmiddel er tilsmusset.
- Rengjør filter.
- Tilbakeslagsventil henger fast.

Bilde 11

- Ta av slangen for rengjøringsmiddel og løsne tilbakeslagsventilen ved hjelp av en stump gjenstand.

Kun HDS 551 C Eco

- Høytrykksdyse er montert
- Høytrykksdysen byttes mot den leverte lavtrykksdysen, eller multidyse stilles til "CHEM".
- Filter i sugeslangen for rengjøringsmiddel er tilsmusset.

→ Rengjør filter.

Brenner tenner ikke

- Drivstofftank tom
- Fyll opp.
- Vannmangel
- Kontroller vanntilkobling, kontroller tilførselslange, rengjør lavvannssikringen.
- Drivstoffilter tilsmusset
- Skift drivstoffilter.
- Feil dreieretning. Ved riktig dreieretning skal det merkes en sterk luftstrøm ut fra eksosåpningen for brenneren.
- Kontroller dreieretning. Eventuelt må tilkoblingen skiftes av elektriker.
- Ingen tenngnist
- Dersom det ikke sees en tenngnist gjennom glasset ved drift, skal apparatet kontrolleres av kundeservice.

Innstilt temeperatur oppnås ikke ved drift med varmt vann

- Arbeidstrykk/tilførselsmengde er for høyt
- Reduser arbeidstrykk/tilførselsmengde ved hjelp av reguleringsspindel (figur 6).
- Rustet varmeslange
- Kundeservice må fjerne sot fra apparatet.

Dersom feilen ikke kan rettes opp, må apparatet kontrolleres av kundeservice.

Garanti

Vår ansvarlige salgsorganisasjon for det enkelte land har utgitt garantibetingelsene som gjelder i det aktuelle landet. Eventuelle feil på apparatet repareres gratis innenfor garantitiden dersom årsaken er en material- eller produksjonsfeil.

Tilbehør og reservedeler

- Det er kun tillatt å anvende tilbehør og reservedeler som er godkjent av produsenten. Originalt tilbehør og originale reservedeler garanterer for sikker og problemfri drift av apparatet.
- Et utvalg av de vanligste reservedelene finner du bak i denne bruksanvisningen.
- Mer informasjon om reservedeler finner du under www.kaercher.com i området Service.

EU-samsvarserklæring

Vi erklærer hermed at maskinen angitt nedenfor oppfyller de grunnleggende sikkerhets- og helsekravene i de relevante EF-direktivene, med hensyn til både design, konstruksjon og type markedsført av oss. Ved endringer på maskinen som er utført uten vårt samtykke, mister denne erklæringen sin gyldighet.

Produkt: Høytrykksvasker
Type: 1.169-xxx
Type: 1.170-xxx
Type: 1.173-xxx
Type: 1.174-xxx

Relevante EU-direktiver

97/23/EF

2006/42/EF (+2009/127/EF)

2004/108/EF

2000/14/EF

Kategori av komponenter

II

Konformitetsprosess

Modul H

Varmeslange

Konformitetsvurdering Modul H

Sikkerhetsventil

Konformitetsvurdering Art. 3 abs. 3

Styringsblokk

Konformitetsvurdering Modul H

diverse rørledninger

Konformitetsvurdering Art. 3 abs. 3

Anvendte overensstemmende normer

EN 60335-1

EN 60335-2-79

EN 55014-1: 2006 + A1: 2009

EN 55014-2: 1997 + A2: 2008

EN 61000-3-2: 2006 + A2: 2009

EN 62233: 2008

HDS 698 C, HDS 798 C:

EN 61000-3-3: 2006

HDS 501 C, HDS 558 C, HDS 601 C:

EN 61000-3-11: 2000

Navn på oppnevnt sted:

fFor 97/23/EU

TÜV Rheinland Industrie Service GmbH

Am Grauen Stein

51105 Köln

Merkenr.: 0035

Anvendt metode for samsvarsvurdering

2000/14/EF: Vedlegg V

Lydeffektnivå dB(A)

HDS 551 C

Målt: 91

Garanteret: 93

HDS 558 C

Målt: 90

Garanteret: 92

HDS 601 C

Målt: 90

Garanteret: 92

HDS 698 C

Målt: 91

Garanteret: 92

HDS 798 C

Målt: 92

Garanteret: 93

5.957-576

De undertegnede handler på oppdrag fra, og med fullmakt fra selskapsledelsen.



H. Jenner
CEO

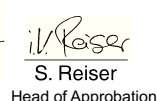

S. Reiser
Head of Approval

Dokumentasjonsansvarlig:

S. Reiser

Alfred Kärcher GmbH & Co. KG

Alfred-Kärcher-Str. 28 - 40

71364 Winnenden (Germany)

Tlf: +49 7195 14-0

Faks: +49 7195 14-2212

Winnenden, 2010/07/14

Tekniske data

		HDS 551 C Eco			
Nettilkobling					
Spenning	V	220/230	240	240	220
Strømtype	Hz	1~ 50	1~ 50	1~ 50	1~ 60
Kapasitet	kW	3,2	3,2	3,0	3,2
Sikringer (trege)	A	16	15	13	16
Maks. tillatt nettimpedanse	Ohm	(0.328+j) 0.205)			
Vanntilkobling					
Vanntilførsels-temperatur (max)	°C	30			
Tilførselsmengde (min)	l/h (l/min)	700 (11,7)			
Sugehøyde fra åpen beholder 20 °C	m	0,5			
Tilførselstrykk (max)	MPa (bar)	0,6 (6)			
Effektspesifikasjoner					
Vannmengde	l/h (l/min)	550 (9,2)	530 (8,8)	530 (8,8)	530 (8,8)
Arbeidstrykk vann (med standarddyse)	MPa (bar)	13 (130)	13 (130)	12 (120)	13 (130)
Maks. driftstrykk (sikkerhetsventil)	MPa (bar)	14,3 (143)			
Vannmengde dampdrift	l/h (l/min)	--			
Maks. arbeidstrykk dampdrift (med dampdyse)	MPa (bar)	--			
Best.nr. dampdyse	--	--			
Maks. arbeidstemperatur varmtvann	°C	98			
Arbeidstemperatur dampdrift	°C	--			
Rengjøringsmiddeloppusug	l/h (l/min)	0-20 (0-0,3)			
Brennereffekt	kW	47			
Rekylkraft høytrykkspistol (maks.)	N	24			
Dysetørrelse	--	036			
Registrerte verdier etter EN 60355-2-79					
Støy					
Støytrykksnivå L_{pA}	dB(A)	77			
Usikkerhet K_{pA}	dB(A)	2			
Støeffektnivå L_{WA} + usikkerhet K_{WA}	dB(A)	93			
Hånd-arm vibrasjonsverdi					
Høytrykkspistol	m/s ²	2,6			
Strålerør	m/s ²	2,3			
Usikkerhet K	m/s ²	1,0			
Driftsmidler					
Drivstoff	--	Fyringsolje EL eller diesel			
Oljemengde	l	0,5			
Oljetyper	--	Motorolje 15W40 (6.288-050)			
Mål og vekt					
Lengde x bredde x høyde	mm	940 x 600 x 740			
Vekt uten tilbehør	kg	80			
Drivstofftank	l	16			
Rengjøringsmiddel-tank	l	8			

		HDS 558 C/CSX Eco		
Nettilkobling				
Spenning	V	230	230	230
Strømtype	Hz	1~ 50	1~ 60	1~ 50
Kapasitet	kW	3,2	3,2	2,2
Sikringer (trege)	A	16	16	10
Maks. tillatt nettimpedanse	Ohm	(0.348+j 0.218)		
Vanntilkobling				
Vanntilførsels-temperatur (max)	°C	30		
Tilførselsmengde (min)	l/h (l/min)	700 (11,7)		
Sugehøyde fra åpen beholder 20 °C	m	0,5		
Tilførselstrykk (max)	MPa (bar)	0,6 (6)		
Effektspesifikasjoner				
Vannmengde	l/h (l/min)	280-550 (4,7-9,2)	280-550 (4,7-9,2)	280-530 (4,7-8,8)
Arbeidstrykk vann (med standarddyse)	MPa (bar)	3,2-13 (32-130)	3,2-13 (32-130)	3,2-9 (32-90)
Maks. driftstrykk (sikkerhetsventil)	MPa (bar)	14,3 (143)		
Vannmengde dampdrift	l/h (l/min)	280 (4,7)		
Maks. arbeidstrykk dampdrift (med dampdyse)	MPa (bar)	3,2 (32)		
Best.nr. dampdyse	--	2.885-045		
Maks. arbeidstemperatur varmtvann	°C	98		
Arbeidstemperatur dampdrift	°C	98-155		
Rengjøringsmiddelopsug	l/h (l/min)	0-11 (0-0,2)		
Brennereffekt	kW	47		
Rekylkraft høytrykkspistol (maks.)	N	24		
Dysestørrelse	--	034	038	045
Registrerte verdier etter EN 60355-2-79				
Støy				
Støytrykksnivå L_{pA}	dB(A)	76		
Usikkerhet K_{pA}	dB(A)	2		
Støyeffektnivå L_{WA} + usikkerhet K_{WA}	dB(A)	92		
Hånd-arm vibrasjonsverdi				
Høytrykkspistol	m/s ²	2,6		
Strålerør	m/s ²	2,3		
Usikkerhet K	m/s ²	1,0		
Driftsmidler				
Drivstoff	--	Fyringsolje EL eller diesel		
Oljemengde	l	0,5		
Oljetyper	--	Motorolje 15W40 (6.288-050)		
Mål og vekt				
Lengde x bredde x høyde	mm	940 x 600 x 740		
Vekt uten tilbehør	kg	84		
Drivstofftank	l	16		
Rengjøringsmiddel-tank	l	8		

		HDS 558 C/CSX Eco		HDS 601 C Eco	
Nettilkobling					
Spenning	V	240	220	240	100
Strømtype	Hz	1~ 50	1~ 60	1~ 50	1~ 50
Kapasitet	kW	3,2	3,2	3,0	2,6
Sikringer (trege)	A	15	16	13	30
Maks. tillatt nettimpedanse	Ohm	(0.348+j 0.218)			
Vanntilkobling					
Vanntilførsels-temperatur (max)	°C	30			
Tilførselsmengde (min)	l/h (l/min)	700 (11,7)			
Sugehøyde fra åpen beholder 20 °C	m	0,5			
Tilførselstrykk (max)	MPa (bar)	0,6 (6)			
Effektspesifikasjoner					
Vannmengde	l/h (l/min)	280-530 (4,7-8,8)	280-530 (4,7-8,8)	280-530 (4,7-8,8)	280-550 (4,7-9,2)
Arbeidstrykk vann (med standarddyse)	MPa (bar)	3,2-13 (32-130)	3,2-13 (32-130)	3,2-12 (32-120)	3,2-9 (32-90)
Maks. driftstrykk (sikkerhetsventil)	MPa (bar)	14,3 (143)			
Vannmengde dampdrift	l/h (l/min)	280 (4,7)			
Maks. arbeidstrykk dampdrift (med dampdyse)	MPa (bar)	3,2 (32)			
Best.nr. dampdyse	--	2.885-046	2.885-045	2.885-045	2.885-046
Maks. arbeidstemperatur varmtvann	°C	98			
Arbeidstemperatur dampdrift	°C	98-155			
Rengjøringsmiddeloppsug	l/h (l/min)	0-11 (0-0,2)			
Brennereffekt	kW	47			
Rekylkraft høytrykkspistol (maks.)	N	24			
Dysetørrelse	--	034	034	034	041
Registrerte verdier etter EN 60355-2-79					
Støy					
Støytrykksnivå L_{pA}	dB(A)	76			
Usikkerhet K_{pA}	dB(A)	2			
Støyeffektnivå L_{WA} + usikkerhet K_{WA}	dB(A)	92			
Hånd-arm vibrasjonsverdi					
Høytrykkspistol	m/s ²	2,6			
Strålerør	m/s ²	2,3			
Usikkerhet K	m/s ²	1,0			
Driftsmidler					
Drivstoff	--	Fyringsolje EL eller diesel			
Oljemengde	l	0,5			
Oljetyper	--	Motorolje 15W40 (6.288-050)	Motorolje 15W40 (6.288-050)	Motorolje 0W40 (6.288-219)	
Mål og vekt					
Lengde x bredde x høyde	mm	940 x 600 x 740			
Vekt uten tilbehør	kg	84			
Drivstofftank	l	16			
Rengjøringsmiddel-tank	l	8			

		HDS 698 C/CSX Eco			
Nettilkobling					
Spenning	V	380/400	230	230	220/380
Strømtype	Hz	3~ 50	3~ 50	3~ 60	3~ 60
Kapasitet	kW	4,5	4,5	4,5	4,5
Sikringer (trege)	A	16	16	16	16
Maks. tillatt nettimpedanse	Ohm	--			
Vanntilkobling					
Vanntilførsels-temperatur (max)	°C	30			
Tilførselsmengde (min)	l/h (l/min)	900 (15)			
Sugehøyde fra åpen beholder 20 °C	m	0,5			
Tilførselstrykk (max)	MPa (bar)	0,6 (6)			
Effektspesifikasjoner					
Vannmengde	l/h (l/min)	300-700 (5-11,7)			
Arbeidstrykk vann (med standarddyse)	MPa (bar)	3,2-16 (32-160)			
Maks. driftstrykk (sikkerhetsventil)	MPa (bar)	17,6 (176)			
Vannmengde dampdrift	l/h (l/min)	300 (5)			
Maks. arbeidstrykk dampdrift (med dampdyse)	MPa (bar)	3,2 (32)			
Best.nr. dampdyse	--	2.885-046			
Maks. arbeidstemperatur varmtvann	°C	98			
Arbeidstemperatur dampdrift	°C	98-155			
Rengjøringsmiddeloppsug	l/h (l/min)	0-12 (0-0,2)			
Brennereffekt	kW	50			
Rekylkraft høytrykkspistol (maks.)	N	34			
Dysetørrelse	--	040			
Registrerte verdier etter EN 60355-2-79					
Støy					
Støytrykksnivå L_{pA}	dB(A)	76			
Usikkerhet K_{pA}	dB(A)	1			
Støyeffektnivå L_{WA} + usikkerhet K_{WA}	dB(A)	92			
Hånd-arm vibrasjonsverdi					
Høytrykkspistol	m/s ²	2,6			
Strålerør	m/s ²	2,3			
Usikkerhet K	m/s ²	1,0			
Driftsmidler					
Drivstoff	--	Fyringsolje EL eller diesel			
Oljemengde	l	0,6			
Oljetyper	--	Hypoid SAE 90 (6.288-016)			
Mål og vekt					
Lengde x bredde x høyde	mm	940 x 600 x 740			
Vekt uten tilbehør	kg	94			
Drivstofftank	l	16			
Rengjøringsmiddel-tank	l	8			

		HDS 798 C/CSX Eco				
Nettilkobling						
Spenning	V	400	230	230	420	220/380
Strømtype	Hz	3~ 50	3~ 50	3~ 60	3~ 50	3~ 60
Kapasitet	kW	5,6	5,6	5,6	5,6	5,6
Sikringer (trege)	A	16	16	16	16	16
Maks. tillatt nettimpedanse	Ohm	--				
Vanntilkobling						
Vanntilførsels-temperatur (max)	°C	30				
Tilførselsmengde (min)	l/h (l/min)	900 (15)				
Sugehøyde fra åpen beholder 20 °C	m	0,5				
Tilførselstrykk (max)	MPa (bar)	0,6 (6)				
Effektspesifikasjoner						
Vannmengde	l/h (l/min)	360-750 (6-12,5)				
Arbeidstrykk vann (med standarddyse)	MPa (bar)	3,2-17 (32-170)				
Maks. driftstrykk (sikkerhetsventil)	MPa (bar)	18,7 (187)				
Vannmengde dampdrift	l/h (l/min)	360 (6)				
Maks. arbeidstrykk dampdrift (med dampdyse)	MPa (bar)	3,2 (32)				
Best.nr. dampdyse	--	2.885-039				
Maks. arbeidstemperatur varmtvann	°C	98				
Arbeidstemperatur dampdrift	°C	98-155				
Rengjøringsmiddelopsug	l/h (l/min)	0-15 (0-0,3)				
Brennereffekt	kW	65				
Rekylkraft høytrykkspistol (maks.)	N	38				
Dysestørrelse	--	043	043	045	043	043
Registrerte verdier etter EN 60355-2-79						
Støy						
Støytrykksnivå L_{pA}	dB(A)	77				
Usikkerhet K_{pA}	dB(A)	1				
Støyeffektnivå L_{WA} + usikkerhet K_{WA}	dB(A)	93				
Hånd-arm vibrasjonsverdi						
Høytrykkspistol	m/s ²	2,6				
Strålerør	m/s ²	2,3				
Usikkerhet K	m/s ²	1,0				
Driftsmidler						
Drivstoff	--	Fyringsolje EL eller diesel				
Oljemengde	l	0,6				
Oljetyper	--	Hypoid SAE 90 (6.288-016)				
Mål og vekt						
Lengde x bredde x høyde	mm	940 x 600 x 740				
Vekt uten tilbehør	kg	94				
Drivstofftank	l	16				
Rengjøringsmiddel-tank	l	8				

Gjentatte kontroller

Merk: Frist for kontroll tilsvarende de gjeldende nasjonale bestemmelsene i landet der apparatet benyttes.

Kontroll gjennomført av:	Utvendig kontroll	Innvendig kontroll	Fasthetskontroll
Navn	Underskrift av ansvarlig person/dato	Underskrift av ansvarlig person/dato	Underskrift av ansvarlig person/dato
Navn	Underskrift av ansvarlig person/dato	Underskrift av ansvarlig person/dato	Underskrift av ansvarlig person/dato
Navn	Underskrift av ansvarlig person/dato	Underskrift av ansvarlig person/dato	Underskrift av ansvarlig person/dato
Navn	Underskrift av ansvarlig person/dato	Underskrift av ansvarlig person/dato	Underskrift av ansvarlig person/dato
Navn	Underskrift av ansvarlig person/dato	Underskrift av ansvarlig person/dato	Underskrift av ansvarlig person/dato
Navn	Underskrift av ansvarlig person/dato	Underskrift av ansvarlig person/dato	Underskrift av ansvarlig person/dato



Läs bruksanvisning i original innan aggregatet används första gången, följ anvisningarna och spara drifts-anvisningen för framtida behov, eller för nästa ägare.

- Före första ibruktagning måste Säkerhetsanvisningar nr. 5.951-949 läsas!
- Informera inköpsstället omgående vid transportskador.
- Kontrollera innehållet i leveransen vid uppackning.

Innehållsförteckning

Miljöskydd	SV . . . 1
Symboler i bruksanvisningen	SV . . . 1
Översikt	SV . . . 2
Symboler på aggregatet	SV . . . 2
Ändamålsenlig användning	SV . . . 2
Säkerhetsanvisningar	SV . . . 2
Säkerhetsanordningar	SV . . . 3
Idrifttagning	SV . . . 3
Handhavande	SV . . . 5
Förvaring	SV . . . 9
Transport	SV . . . 9
Skötsel och underhåll	SV . . . 9
Åtgärder vid störningar	SV . . 10
Garanti	SV . . 11
Tillbehör och reservdelar	SV . . 11
Försäkran om EU-överens- stämmelse	SV . . 12
Tekniska data	SV . . 13
Återkommande provningar	SV . . 18

Miljöskydd

	Emballagematerialen kan återvinnas. Kasta inte emballaget i hushållssoporna utan lämna det till återvinning.
	Kasserade apparater innehåller återvinningsbart material som bör gå till återvinning. Batterier, olja och liknande ämnen får inte komma ut i miljön. Överlämna skrotade aggregat till ett lämpligt återvinningssystem.

Motorolja, värmeolja, diesel och bensin får inte släppas ut i miljön. Skydda märken och avfallshantera förbrukad olja på ett miljövänligt sätt.

Upplysningar om ingredienser (REACH)

Aktuell information om ingredienser finns på:

www.kaercher.com/REACH

Symboler i bruksanvisningen

Fara

För en omedelbart överhängande fara som kan leda till svåra skador eller döden.

Varning

För en möjlig farlig situation som kan leda till svåra skador eller döden.

Varning

För en möjlig farlig situation som kan leda till lätta skador eller materiella skador.

Översikt

Apparatelement

Bild 1

- 1 Motorhuv
- 2 Hållare för strålrör
- 3 Påfyllningsöppning för vätskeavhårdare (under maskinhuven) (ej HDS 551 C Eco)
- 4 Oljemätare
- 5 Manometer
- 6 Doseringsventil för rengöringsmedel och påfyllningsöppning för rengöringsmedel
- 7 Vattananslutning med sil
- 8 Högtryckssläng
- 9 Styrhjul med parkeringsbroms
- 10 Handspruta
- 11 Tryck/mängdreglering på handsprutan
- 12 Spolrör
- 13 Högtrycksmunstycke (rostfritt stål)
- 14 Ångmunstycke (mässing)
- 15 El-matarledning
- 16 Handvev för vinda (endast CSX)
- 17 Slangtrumma (endast CSX)
- 18 Påfyllningsöppning för bränsle
- 19 Typskylt
- 20 Förvaringsfack för tillbehör (t.ex. ångmunstycke) (under maskinhuven)
- 21 Huvtillslutning
- 22 Högtrycksanslutning

Användningsområde

Bild 2

- 1 Huvudreglage
- 2 Kontrollampa bränslebrist (ej HDS 551 C Eco)
- 3 Kontrollampa vätskeavhårdare (ej HDS 551 C Eco)
- 4 Kontrollampa för aggregat driftsklar
- 5 Kontrollampa rengöringsmedel (ej HDS 551 C Eco)

- 6 Kontrollampa för avgastemperaturbegränsare

Symboler på aggregatet



Högtrycksstrålar kan vid felaktig användning vara farliga. Strålen får inte riktas mot människor, djur, aktiv elektrisk utrustning eller mot själva aggregatet.

Endast HDS 551 C Eco

Enligt gällande föreskrifter får aggregatet aldrig användas på dricksvattennätet utan backventil. Passande backventil från KÄR-CHER, eller alternativt annan backventil enligt EN 12729 typ BA, skall användas. Vatten som runnit genom en backventil anses inte vara drickbart.



Varning

Anslut alltid systemavskiljare på vattenförsörjningen, aldrig direkt på apparaten!

Ändamålsenlig användning

Rengöring av: maskiner, fordon, byggnadsverk, verktyg, fassader, terrasser, trädgårdsredskap etc.

⚠ Fara

Skaderisk! Vid användning på bensinmackar eller andra riskfyllda områden måste gällande säkerhetsföreskrifter följas.

Avloppsvatten, innehållande mineralolja, får inte komma ut i mark, vattendrag eller kanalisation. Motor- och underredstvätt utförs därför enbart på lämpliga platser, utrustade med oljeavskiljare.

Säkerhetsanvisningar

- Beakta lagstadgade, nationella föreskrifter för högtryckstvättar.
- Beakta gällande, nationella regelverk för olycksfallsskydd. Högtryckstvättar måste kontrolleras regelbundet och kontrollresultatet måste noteras skriftligt.

- Aggregatets uppvärmningsanordning är en förbränningsanläggning. Förbränningsanläggningar måste kontrolleras regelbundet och i enlighet med gällande, nationella regelverk.
- Vid yrkesmässig användning måste den första idrifttagningen av högtryckstvätten utföras av en behörig person enligt gällande, nationella bestämmelser. KÄRCHER har redan genomfört denna första idrifttagning och dokumenterat den. Du kan be din KÄRCHER representant om dokumentationen. Ha aggregatets artikel- och fabriksnummer till hands vid frågor om dokumentationen.
- Vi vill framhålla att aggregatet ska kontrolleras regelbundet av en behörig person enligt gällande, nationella bestämmelser. Kontakta din KÄRCHER representant i detta ärende.

Säkerhetsanordningar

Säkerhetsanordningar är avsedda att skydda användaren och får inte deaktiveras eller kringås i sin funktion.

Överströmningsventil med två tryckströmställare

Endast HDS 558.../601.../698.../798...

- Om vattenmängden minskas på pump-huvudet eller med Servopress-regleringen öppnas överströmningsventilen och en del av vattnet flyter tillbaka till pumpens sugsida.
- Om pistolen stängs så att allt vatten flyter tillbaka till pumpens sugsida kopplar tryckströmställaren på överströmningsventilen från pumpen.
- Öppnas handsprutan igen startar tryckställaren på cylinderhuvudet pumpen på nytt.

Överströmningsventilen har ställts in och plomberats hos tillverkaren. Inställning endast av kundservice.

Tryckställare

Endast HDS 551 C Eco

- Tryckställaren kopplar från aggregatet när pistolen stängs, och kopplar åter till det när pistolen öppnas.

Säkerhetsventil

- Säkerhetsventilen öppnas om överströmningsventilen resp. tryckställaren är defekt.

Säkerhetsventilen har ställts in och plomberats hos tillverkaren. Inställning endast av kundservice.

Vattenbristsäkring

- Vattenbristsäkringen förhindrar att brännaren kopplas till vid vattenbrist.
- En sil förhindrar att säkringen smutsas ned och måste rengöras regelbundet.

Motorskydds brytare

- Motorskydds brytaren avbryter strömkretsen om motorn överbelastas.

Avgastemperaturbegränsare

- Avgastemperaturbegränsaren stänger av aggregatet när för hög avgastemperatur uppnås.

Idrifttagning

⚠ Varning

Risk för skada! Aggregat, matarledningar, högtrycksslang och anslutningar måste vara i ett oklanderligt tillstånd. Om skicket inte är felfritt får aggregatet inte användas.

- ➔ Sätt på parkeringsbromsen.

Öppna/stänga aggregatkåpa

- ➔ Tryck på huvutillslutningen nedåt med en skruvmejsel eller ett mynt och vrid moturs för att öppna. Vrid medurs för att stänga.

Kontrollera oljenivån

Varning

Om oljan är mjölkaktig ska Kärcher kundtjänst informeras omgående.

→ Om oljenivån närmar sig MIN-märkingen ska olja fyllas på upp till MAX-märkingen.

→ Stäng oljepåfyllningsstöden.

För oljesorter och påfyllningsmängd, se Tekniska data.

Fylla på vätskeavhårdare

Endast HDS 558.../601.../698.../798...

Observera: En provmängd med vätskeavhårdare medföljer leveransen.

- Vätskeavhårdaren förhindrar att värme-slangarna förkalkas om vattenlednings-vattnet har en hög kalkmängd. Den tillförs droppvis i vattentanken.
- Doseringen har i fabriken ställts in till medelhög vattenhårdhet.
- Ta kontakt med Kärcher kundtjänst om vattnet har andra hårdhetsgrader och anpassa till lokala förhållanden.

→ Fylla på vätskeavhårdare.

Fylla på bränsle

⚠ Fara

Risk för explosion! Fyll endast på diesel eller lätt värmeolja. Olämpligt bränsle, som exv. bensin, får ej användas.

Varning

Kör aldrig aggregatet med tom bränsletank. Bränslepumpen kan då förstöras.

- Fylla på bränsle.
- Stäng tanklocket.
- Torka av bränsle som runnit över.

Fylla på rengöringsmedel

Varning

Risk för skada!

- Använd endast produkter från Kärcher.
- Fyll ej på lösningsmedel (bensin, acetone, förtunning, etc.).
- Undvik kontakt med ögon och hud.
- Beakta tillverkarens säkerhets- och användningshänvisningar.

Kärcher har ett individuellt program för rengöring och vård.

Din försäljare ger dig gärna ytterligare information.

→ Fylla på rengöringsmedel.

Montera handsprutpistol, strålrör, munstycke och högtrycksslang

Bild 12

- Förbind strålröret med handsprutpistolen.
- Dra fast strålrörets förskruvning med handen så att det sitter fast.
- Sätt i högtrycksmunstycket i kopplingsmuttern.
- Montera kopplingsmuttern och dra fast den ordentligt.
- Aggregat utan slangtrumma: Förbind högtrycksslangen med högtrycksanslutningen på aggregatet.
- Aggregat med slangtrumma: Koppla ihop högtrycksslangen med handsprutpistolen.

Aggregat med slangtrumma

- Sätt i handveven på slangtrummans axel.
- Innan högtrycksslangen kan rullas ut måste lösa slanglindningar spännas: Vrid på handveven medurs (pilens riktning).

Varning

Rulla alltid ut högtrycksslangen fullständigt.

Vattenanslutning

Se Tekniska Data för anslutningsvärden.

- Anslut inmatnings slang (minsta längd 7,5 m, minsta diameter 3/4") till aggregatets vattenanslutning samt till vattenflöde (exempelvis en vattenkran).

Anmärkning: Tilloppslangen ingår inte i leveransen.

Sug upp vatten från behållare

Endast HDS 558.../601.../698.../798...

Om du vill suga upp vatten från en extern tank, krävs det följande ombyggnad:

Bild 3

- Ta ur vätskeavhårdartanken uppåt.
- Avmontera vattentankens övre tillopps-slang och för den till pumphuvudet.

Bild 4

- Lossa vattenanslutningen på pumphuvudet och vrid åt sidan.
 - Anslut tilloppsslangen på pumphuvudet.
 - Anslut sugslang (diameter minst 3/4") med filter (tillbehör) till vattenförsörjningen.
 - Max. sughöjd: 0,5 m
- Tills pumpen har sugit upp vatten, bör du:
- Ställa in tryck-/mängdreglering på MAX.
 - Stäng doseringsventil för rengöringsmedel.

⚠ Fara

Suga aldrig upp vatten ur en behållare med kranvatten. Suga aldrig upp lösningsmedelhaltiga vätskor såsom lackförtunning, bensin, olja eller ofiltrerat vatten. Tätningar i aggregatet tål inga lösningsmedel. Ånga från lösningsmedel är lättantändlig, explosiv och giftig.

Elanslutning

- Anslutningsvärde, se Tekniska data och typskylten.
- Den elektriska anslutningen måste utföras av en elektriker och motsvara IEC 60364-1.

⚠ Fara

Risk för skada på grund av elektrisk stöt.

- Olämpliga förlängningskablar kan vara farliga. Använd endast godkända förlängningskablar utomhus, med motsvarande märkning och med tillräckligt tvärsnitt.
- Rulla alltid ut förlängningsledningar fullständigt.
- Kontakter och kopplingar på använda förlängningskablar måste vara vatten-täta.

Varning

Maximalt tillåten nätimpedans på den elektriska anslutningspunkten (se Tekniska data) får inte överskridas. Vid oklarheter gällande den aktuella nätimpedansen som gäller för din anslutningspunkt, ta kontakt med ditt energiförsörjningsföretag.

Endast HDS 698.../798...

Montering nätkontakt:

- Nätkontakten ska monteras av Kärcher kundtjänst eller av en auktoriserad elektriker.
- Ställ huvudreglaget på "0".
- Stick i nätkontakten.

Varning

Kontrollera motorns rotationsriktning varje gång som du byter väggkontakt.

- Rotationsriktningen är korrekt när det kommer ut en stark luftström ur brännarens avgasöppning.
- Vid fel rotationsriktning, se "Hjälp vid störningar - Brännaren tänder inte".

Handhavande

⚠ Fara

Risk för explosion!

Inga brännbara vätskor får fördelas med högtryckstvätten.

⚠ Fara

Risk för skada! Använd aldrig maskinen utan monterat strålrör. Kontrollera innan varje användning att strålröret är ordentligt fastsatt. Strålrörets förskruvning måste vara fast åtdraget för hand.

Varning

Kör aldrig aggregatet med tom bränsletank. Bränslepumpen kan då förstöras.

Säkerhetsanvisningar

⚠ Varning

Längre användning av aggregatet kan leda till vibrationsbetingade cirkulationsstörningar i händerna.

En allmängiltig tidslängd för användningen kan inte fastläggas eftersom denna påverkas av många faktorer:

- Personlig fallenhet för dålig cirkulation (ofta kalla fingrar, kliande fingrar).
- Låg omgivande temperatur Bär varma handskar för att skydda händerna.
- Ett fast grepp hindrar cirkulationen.
- Drift utan pauser är sämre än drift med inlagda pauser.

Vid regelbunden, långvarig användning av apparaten och återkommande symptom (t.ex. kliande fingrar, kalla fingrar), rekommenderar vi läkarbesök.

Byt munstycke

⚠ Fara

Stäng av maskinen innan munstycken byts och tryck på handsprutan tills maskinen är trycklös.

Koppla till aggregatet

→ Ställ huvudreglaget på "I".

Kontrolllampan för driftberedskap lyser.

Observera: Om kontrolllampan för bränslebrist, vätskeavhårdare eller avgastemperaturbegränsare börjar lysa under drift, måste aggregatet omedelbart kopplas från och felet åtgärdas, se "Hjälp under Störningar". Maskinen startar kort och kopplas sedan från, så snart som arbetstrycket har uppnåtts.

Bild 5

→ Osäkra handsprutpistolen (A).

Om handsprutpistolen aktiveras kopplas aggregatet åter till.

Anmärkning:Lufta ur pumpen om det inte kommer ut något vatten ur högtrycksmunstycket. Se "Hjälp vid störningar - "Aggregatet bygger ej upp tryck".

Ställa in rengöringstemperatur

→ Ställ in huvudreglaget till önskad temperatur.

30 °C till 98 °C:

– Rengöring med varmvatten.

100 °C till 150 °C:

– Rengöra med ånga.

→ Byt ut högtrycksmunstycket mot ångmunstycket (se "Drift med ånga").

Ställ in arbetstryck och matningsmängd

Endast HDS 558.../601.../698.../798...

Servopress-reglering:

→ Ställ in huvudreglaget till max. 98 °C.

Bild 6

→ Ställ in regulatorspindeln till maximalt arbetstryck.

Bild 5

– Ställ in arbetstryck och matningsmängd genom att vrida (steglöst) på handsprutans tryck- och mängdregulator (B), (+/-).

⚠ Fara

Se vid inställning av tryck-/och mängdreglering till att strålrörets förskruvning inte lossas.

Observera: Om arbete med reducerat tryck ska ske under en längre tid, ställ in trycket på aggregatet.

Se bild 6.

Drift med rengöringsmedel

- Var sparsam med användning av rengöringsmedel för att minska påfrestningarna på miljön.
- Rengöringsmedlet måste vara anpassat till ytan som ska rengöras.

Endast HDS 558.../601.../698.../798...

→ Ställ in rengöringsmedlets koncentrationen enligt tillverkarens uppgifter med hjälp av doseringsventilen för rengöringsmedel.

0 = arbete utan rengöringsmedel

Dosering	Koncentration
1	0,25 %
2	1,00 %
3	1,25 %
4	1,50 %
5	1,75 %
6	2,00 %

Anmärkning:Riktvärden på manöverpanelen vid maximalt arbetstryck.

Endast HDS 551 C Eco

→ Ersätt högtrycksmunstycket med lågtrycksmunstycket som medföljer, eller koppla om multipelmunstycket till "CHEM".

Bild 9

- Ta ur sugslangen för rengöringsmedel.
- Genom att vrida på filtret kan rengöringsmedlet doseras grovt.

Rengöring

→ Ställ in tryck/temperatur och rengöringsmedlets koncentration anpassat till ytan som ska rengöras.

Anmärkning:Rikta alltid strålen först på stort avstånd från objektet som ska rengöras, för att förhindra att skador uppkommer på grund av för högt tryck.

Arbete med högtrycksmunstycke

Sprutvinkeln är avgörande för högtrycksstrålens effektivitet. I normalfall används ett 25°-flatstrålemunstycke (medföljer leveransen).

Följande rekommenderade munstycken kan levereras som tillbehör

- Vid hårt fastsittande smuts
0°-fullstrålemunstycke
- För känsliga ytor och lätt nedsmutsning
40°-flatstrålemunstycke
- Vid tjocka skikt med hårt fastsittande smuts

Smutsfräs

- Munstycke med inställbar sprutvinkel, för anpassning till olika rengöringsuppgifter

Vinkel-Vario-munstycke

Rekommenderad rengöringsmetod

- Lös upp smuts:
- spraya på sparsamt med rengöringsmedel och låt det verka i 1...5 minuter, men inte torka in.
- Tag bort smuts:
- Spola bort upplöst smuts med högtrycksstråle.

Drift med kallt vatten

Borttagning av lätt nedsmutsning och sköljning, exv. för: Trädgårdsmaskiner, terasser, verktyg, etc.

- Ställ in arbetstrycket efter behov.
- Ställ huvudreglaget på "I".

Drift med varmvatten

⚠ Fara

Risk för skällning!

→ Ställ in huvudreglaget till önskad temperatur.

Vi rekommenderar följande rengöringstemperaturer:

- Lätt nedsmutsning
30-50 °C
- Äggvitnehaltig smuts, t.ex. inom livsmedelsindustrin
max. 60 °C
- Biltvätt, maskinrengöring
60-90 °C

Drift med ånga

Endast HDS 558.../601.../698.../798...

⚠ Fara

Risk för skällning! Vid arbetstemperaturer på över 98 °C får arbetstrycket inte överstiga 3,2 MPa (32 bar).

Därför måste under alla omständigheter följande åtgärder genomföras:

⚠

→ **Ersätt högtrycksmunstycke (rostfritt stål) med ångmunstycke (messing, delnummer. se tekniska data).**

→ Öppna tryck/mängdsregulatorn på handsprutan helt, riktning + till anslag. Se bild 5 (B).

→ Ställ in arbetstrycket på aggregatet, på lägsta värde. Se bild 6.

→ Ställ huvudreglaget till min. 100 °C.

⚠ Fara

Risk för skällning!

Vi rekommenderar följande rengöringstemperaturer:

- Avkonservering, starkt fetthaltig smuts
100-110 °C
- Upptining av tillsatsämnen, delvis fassadrengöring
upp till 140 °C

Efter användning med rengöringsmedel

- Ställ doseringsventilen för rengöringsmedel (HDS 558.../601.../698.../798...) resp. filtret i sugslangen för rengöringsmedel (HDS 551 C Eco) på "0".
- Ställ huvudreglaget på "I".
- Spola ren apparaten med öppen hand-spruta under minst en minut.

Stänga av aggregatet

⚠ Fara

Risk för skållning! Efter användning med varmvatten eller ånga måste aggregatet köras minst två minuter med kallt vatten och med öppnad pistol för att kylas ned.

- Ställ huvudreglaget på "0".
- Stäng vattentillförseln.
- Koppla kort till pumpen (ca. 5 sekunder) med huvudreglaget.
- Försäkra dig om att dina händer är torra när du drar ut nätkontakten.
- Ta bort vattenanslutningen.
- Tryck på handsprutan tills apparaten är trycklös.
- Säkra handsprutpistolen, bild 5 (A).

Förvara aggregatet

- Haka fast strålrör i hållare på maskinhuv.
- Rulla in högtrycksslang och elkabel och häng upp på förvaringshållaren.

Aggregat med slangtrumma:

- Lägg högtrycksslangen utsträckt innan den ska rullas in.
- Vrid handveven medurs (pilens riktning).

Anmärkning:Högtrycksslangen och elkabeln får inte knäckas.

Frostskydd

Varning

Frost förstör aggregatet om det inte är fullständigt tömt på vatten.

- Ställ aggregatet på en frostfri plats.

Om aggregatet är anslutet till en kamin ska följande beaktas:

Varning

Skaderisk genom kallluft som kommer in via kaminen.

- Skilj aggregatet från kaminen vid temperaturer under 0° C utomhus.

Om det inte är möjligt att förvara aggregatet på en frostfri plats ska aggregatet hiberneras.

Nedstängning

Under längre driftspauser eller om det inte är möjligt att förvara aggregatet på en frostfri plats:

- Töm ut vatten
- Spola igenom aggregatet med frostskyddsmedel
- Töm tanken med rengöringsmedel.

Släppa ut vatten

- Skruva av slang för vattentillförsel samt högtrycksslang.
- Skruva av matningsledningen på tankbotten och kör värmeslangen tom.
- Kör aggregatet under max. 1 minut tills pump och ledningar är tomma.

Aggregat med slangtrumma:

- Skruva av båda ledningar på tankens botten.
- Skruva av munstycke från strålrör och tryck på handsprutpistolen.
- Kör värmeslang och slangtrumma tomta.

Spola igenom aggregatet med frostskyddsmedel

Anmärkning:Beakta föreskrifter från tillverkaren av frostskyddsmedlet.

- Fyll på flottören med vanligt frostmedel.
- Starta aggregat (utan brännare), tills aggregatet är helt genomspolat.

På detta sätt uppnås även ett visst skydd mot rost.

Förvaring

Varning

Risk för person och egendomsskada! Observera maskinens vikt vid lagring.

Transport

Varning

Risk för person och egendomsskada! Observera vid transport maskinens vikt.

- Vid transport i fordon ska maskinen säkras enligt respektive gällande bestämmelser så den inte kan tippa eller glida.

Skötsel och underhåll

⚠ Fara

Skaderisk på grund av att maskinen startas oavsiktligt samt på grund av elektrisk stöt. Stäng alltid av aggregatet och lossa nätkontakten innan arbeten på aggregatet utförs.

- Ställ huvudreglaget på "0".
- Stäng vattentillförseln.
- Koppla kort till pumpen (ca. 5 sekunder) med huvudreglaget.
- Försäkra dig om att dina händer är torra när du drar ut nätkontakten.
- Ta bort vattenanslutningen.
- Tryck på handsprutan tills apparaten är trycklös.
- Säkra handsprutpistolen, bild 5 (A).
- Låt aggregatet svalna.

Din Kärcher försäljare kan ge dig information om regelbundna säkerhetsinspektioner resp. avtala ett underhållskontrakt.

Underhållsintervaller

Varje vecka

- Rengör silen i vattenanslutningen.
- Kontrollera oljenivån.

Varning

Om oljan är mjölkaktig ska Kärcher kundtjänst informeras omgående.

Varje månad

- Rengör silen i vattenbristsäkringen.
- Rengör filtret på sugslangen för rengöringsmedel.

Efter 500 driftstimmar, minst en gång årligen

- Byt olja.

Minst vart femte år

- Utför trycktest enligt tillverkarens instruktioner.

Underhållsarbeten

Rengör silen i vattenanslutningen

- Ta ur silen.
- Rengör sil i vatten och sätt den på plats igen.

Rengöra silen i vattenbristsäkringen

Bild 7

- Lossa kopplingsmuttern och ta av slangen.

Bild 8

- Ta ur silen.

Anmärkning: Skruva ev. i en skruv M8 ca. 5 mm och dra ut silen med denna.

- Rengör silen i vatten.
- Skjut in silen.
- Sätt på slangen.
- Dra fast kopplingsmuttern ordentligt.

Rengöra filtret i sugslangen för rengöringsmedel

Bild 9

- Ta ur sugslangen för rengöringsmedel.
- Rengör filtret i vatten och sätt i igen.

Byta olja

Bild 10

- Ställ fram uppsamlingstråg för ca. 1 liter olja.

Kärcher-tips: Använd en avskuren RM 110 flaska som uppsamlingsränna.

- Ta fram en uppsamlingsränna.
- Lossa avtappningskruven.
- Tappa ut oljan via rännan i uppsamlingsbehållaren.

Avfallshantera den förbrukade oljan miljövänligt eller för till sortering.

- Dra åter fast avtappningsskruven.
- Fyll långsamt på olja till MAX-märkeningen.

Anmärkning: Luftblåsor måste kunna komma ut.

För oljesorter och påfyllningsmängd, se Tekniska data.

Åtgärder vid störningar

⚠ Fara

Skaderisk på grund av att maskinen startas oavsiktligt samt på grund av elektrisk stöt. Stäng alltid av aggregatet och lossa nätkontakten innan arbeten på aggregatet utförs.

Kontrolllampan för bränsle lyser

Endast HDS 558.../601.../698.../798...

- Bränsletank tom
- Fyll på.

Kontrolllampan för aggregat driftsklar släcks

- Motorn är överbelastad/överhettad
- Ställ huvudreglaget på "0" och låt motorn svalna under min. 5 min.
- Om störningen uppträder igen, låt kundtjänsten testa aggregatet.

Kontrolllampan för vätskeavhårdare lyser

Endast HDS 558.../601.../698.../798...

- Behållaren för vätskeavhårdare är tom, av tekniska skäl förblir alltid en rest i behållaren.
- Fyll på.
- Elektroden i behållaren nedsmutsade
- Rengör elektroderna.

Kontrollampa rengöringsmedel lyser

Endast HDS 558.../601.../698.../798...

- Behållaren för rengöringsmedel är tom.
- Fyll på.

Kontrollampan för avgastemperaturbegränsaren lyser

- Värmeslangen förkalkad/nedsotad resp. avgastemperaturen för hög
- Ställ huvudreglaget på "0".
- Låt aggregatet svalna.
- Ställ huvudreglaget på "1".

Apparaten arbetar inte

- Ingen nätförsörjning
- Kontrollera nätanslutning/elkabel.

Aggregatet bygger inte upp tryck

- Luft i systemet
- Lufta ur pumpen:
- Ställ doseringsventilen för rengöringsmedel på "0".
- Koppla till och från aggregatet flera gånger med huvudreglaget medan handsprutan är öppen.
- Öppna och stäng regleringsspindeln (bild 6) med öppen handspruta (ej HDS 551 C Eco).

Anmärkning: Genom att ta bort högtrycksslangen från högtrycksanslutningen går det snabbare att lufta ur.

- Om tanken med rengöringsmedel är tom, fyll på.
- Kontrollera anslutningar och ledningar.
- Trycket är inställt till MIN
- Ställ in trycket till MAX.
- Silen i vattenanslutningen är smutsig
- Rengör silen.
- För lite vatten matas in
- Kontrollera vattenflödet till pumpen (se Tekniska Data).

Aggregatet läcker, vatten sipprar ut under aggregatet

- Pump otät

Anmärkning: Tillåtet är 3 droppar/minut.

- Låt kundservice kontrollera aggregatet vid större otäthet.

Aggregatet kopplas från och till med stängd handsprutpistol

- Läck i högtryckssystemet
- ➔ Kontrollera högtryckssystemet och anslutningar med avseende på läck.

Aggregatet suger ej upp rengöringsmedel

Endast HDS 558.../601.../698.../798...

- ➔ Kör aggregatet med öppen rengöringsmedel-doseringsventil och stängd vattentillförsel, tills flottörbehållaren har sugits tom och trycket faller till "0".

- ➔ Öppna vattenförsörjning igen.

Om pumpen nu fortfarande inte suger upp något rengöringsmedel kan det bero på följande:

- Filtret i sugslangen för rengöringsmedel är nedsmutsat
- ➔ Rengör filtret.
- Bakslagsventilen tilltäppt

Bild 11

- ➔ Tag bort slang för rengöringsmedel och lossa backventil med trubbigt föremål.

Endast HDS 551 C Eco

- Högtrycksmunstycke är monterat
- ➔ Ersätt högtrycksmunstycket med lågtrycksmunstycket som medföljer, eller koppla om multipelmunstycket till "CHEM".
- Filtret i sugslangen för rengöringsmedel är nedsmutsat
- ➔ Rengör filtret.

Brännaren tänder inte

- Bränsletank tom
- ➔ Fyll på.
- Vattenbrist
- ➔ Kontrollera vattenanslutning, kontrollera tillförselledningar, rengör vattenbrist-säkringen.
- Bränslefiltret nedsmutsat
- ➔ Byt ut bränslefiltret.

- Fel rotationsriktning. Rotationsriktningen är korrekt när det kommer ut en stark luftström ur brännarens avgasöppning.
- ➔ Kontrollera rotationsriktningen. Låt en elektriker ev. byta ut anslutningen.
- Ingen gnista
- ➔ Om det inte syns någon tändgnista genom synglaset ska aggregatet testas av kundtjänsten.

Inställd temperatur uppnås inte vid drift med varmvatten

- Arbetstryck/matningsmängd för hög
- ➔ Minska arbetstrycket/matningsmängden med regulatorspindeln (bild 6).
- Nedsotade värmeslangar
- ➔ Låt kundtjänst avlägsna sotet i aggregatet.

Kan störningen inte åtgärdas måste aggregatet kontrolleras av kundservice.

Garanti

I respektive land gäller de garantivillkor som publicerats av våra auktoriserade distributörer. Eventuella fel på aggregatet repareras utan kostnad under förutsättning att det orsakats av ett material- eller tillverkningsfel.

Tillbehör och reservdelar

- Endast av tillverkaren godkända tillbehör och reservdelar får användas. Original-tillbehör och original-reservdelar garanterar att apparaten kan användas säkert och utan störning.
- I slutet av bruksanvisningen finns ett urval av de reservdelar som oftast behövs.
- Ytterligare information om reservdelar hittas under service på www.kaercher.com.

Försäkran om EU-överens- stämmelse

Härmed försäkras vi att nedanstående be-
tecknade maskin i ändamål och konstruk-
tion samt i den av oss levererade versionen
motsvarar EU-direktivens tillämpliga grund-
läggande säkerhets- och hälsokrav. Vid
ändringar på maskinen som inte har god-
känts av oss blir denna överensstämmelse-
förklaring ogiltig.

Produkt: Högtryckstvätt
Typ: 1.169-xxx
Typ: 1.170-xxx
Typ: 1.173-xxx
Typ: 1.174-xxx

Tillämpliga EU-direktiv
97/23/EG

2006/42/EG (+2009/127/EG)

2004/108/EG

2000/14/EG

Modulens kategori

II

Konformitetsförfarande

Modul H

Värmerör

Konformitetsförfarande modul H

Säkerhetsventil

Konformitetsbedömning art. 3 avs. 3

Styrblock

Konformitetsförfarande modul H

diverse rörledningar

Konformitetsbedömning art. 3 avs. 3

Tillämpade harmoniserade normer

EN 60335-1

EN 60335-2-79

EN 55014-1: 2006 + A1: 2009

EN 55014-2: 1997 + A2: 2008

EN 61000-3-2: 2006 + A2: 2009

EN 62233: 2008

HDS 698 C, HDS 798 C:

EN 61000-3-3: 2006

HDS 501 C, HDS 558 C, HDS 601 C:

EN 61000-3-11: 2000

Namn på nämnd instans:

Till 97/23/EG

TÜV Rheinland Industrie Service GmbH

Am Grauen Stein

51105 Köln

Känneteckningsnr 0035

**Tillämpad metod för överensstämmel-
sevärdering**

2000/14/EG: Bilaga V

Ljudeffektnivå dB(A)

HDS 551 C

Upmätt: 91

Garanterad: 93

HDS 558 C

Upmätt: 90

Garanterad: 92

HDS 601 C

Upmätt: 90

Garanterad: 92

HDS 698 C

Upmätt: 91

Garanterad: 92

HDS 798 C

Upmätt: 92

Garanterad: 93

5.957-576

Undertecknade agerar på order av och
med fullmakt från företagsledningen.



H. Jenner
CEO

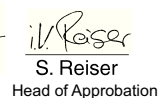

S. Reiser
Head of Approbation

Dokumentationsbefullmäktigad:
S. Reiser

Alfred Kärcher GmbH & Co. KG

Alfred-Kärcher-Str. 28 - 40

71364 Winnenden (Germany)

Tel.: +49 7195 14-0

Fax: +49 7195 14-2212

Winnenden, 2010/07/14

Tekniska data

		HDS 551 C Eco			
Nätförsörjning					
Spänning	V	220/230	240	240	220
Strömart	Hz	1~ 50	1~ 50	1~ 50	1~ 60
Anslutningseffekt	kW	3,2	3,2	3,0	3,2
Säkringar (tröga)	A	16	15	13	16
Maximalt tillåten nätimpedans	Ohm	(0.328+) 0.205)			
Vattenanslutning					
Inmatningstemperatur (max.)	°C	30			
Inmatningsmängd (min.)	l/h (l/min)	700 (11,7)			
Sughöjd ur öppen behållare (20 °C)	m	0,5			
Inmatningsstryck (max.)	MPa (bar)	0,6 (6)			
Prestanda					
Matningsmängd, vatten	l/h (l/min)	550 (9,2)	530 (8,8)	530 (8,8)	530 (8,8)
Arbetsstryck vatten (med standardmunstycke)	MPa (bar)	13 (130)	13 (130)	12 (120)	13 (130)
Max. driftövertryck (säkerhetsventil)	MPa (bar)	14,3 (143)			
Matningsmängd, ångdrift	l/h (l/min)	--			
Max. arbetsstryck ångdrift (med ångmunstycke)	MPa (bar)	--			
Artikelnr. ångmunstycke	--	--			
Max. arbetstemperatur varmvatten	°C	98			
Arbetstemperatur, ångdrift	°C	--			
Insugning av rengöringsmedel	l/h (l/min)	0-20 (0-0,3)			
Brännareffekt	kW	47			
Handsprutans rekylkraft (max.)	N	24			
Storlek munstycke	--	036			
Beräknade värden enligt EN 60355-2-79					
Brusnivå					
Ljudtrycksnivå L _{pA}	dB(A)	77			
Osäkerhet K _{pA}	dB(A)	2			
Ljudeffektsnivå L _{WA} + Osäkerhet K _{WA}	dB(A)	93			
Hand-Arm Vibrationsvärde					
Handspruta	m/s ²	2,6			
Spolrör	m/s ²	2,3			
Osäkerhet K	m/s ²	1,0			
Drivmedel					
Bränsle	--	Värmeolja EL, eller diesel			
Oljemängd	l	0,5			
Oljesorter	--	Motorolja 15W40 (6.288-050)			
Mått och vikt					
Längd x Bredd x Höjd	mm	940 x 600 x 740			
Vikt utan tillbehör	kg	80			
Bränsletank	l	16			
Rengöringsmedelstank	l	8			

		HDS 558 C/CSX Eco		
Nätförsörjning				
Spänning	V	230	230	230
Strömart	Hz	1~ 50	1~ 60	1~ 50
Anslutningseffekt	kW	3,2	3,2	2,2
Säkringar (tröga)	A	16	16	10
Maximalt tillåten nätipedans	Ohm	(0.348+j 0.218)		
Vattenanslutning				
Inmatningstemperatur (max.)	°C	30		
Inmatningsmängd (min.)	l/h (l/min)	700 (11,7)		
Sughöjd ur öppen behållare (20 °C)	m	0,5		
Inmatningsstryck (max.)	MPa (bar)	0,6 (6)		
Prestanda				
Matningsmängd, vatten	l/h (l/min)	280-550 (4,7-9,2)	280-550 (4,7-9,2)	280-530 (4,7-8,8)
Arbetstryck vatten (med standardmunstycke)	MPa (bar)	3,2-13 (32-130)	3,2-13 (32-130)	3,2-9 (32-90)
Max. driftövertryck (säkerhetsventil)	MPa (bar)	14,3 (143)		
Matningsmängd, ångdrift	l/h (l/min)	280 (4,7)		
Max. arbetstryck ångdrift (med ångmunstycke)	MPa (bar)	3,2 (32)		
Artikelnr. ångmunstycke	--	2.885-045		
Max. arbetstemperatur varmvatten	°C	98		
Arbetstemperatur, ångdrift	°C	98-155		
Insugning av rengöringsmedel	l/h (l/min)	0-11 (0-0,2)		
Brännareffekt	kW	47		
Handsprutans rekylkraft (max.)	N	24		
Storlek munstycke	--	034	038	045
Beräknade värden enligt EN 60355-2-79				
Brusnivå				
Ljudtrycksnivå L _{pA}	dB(A)	76		
Osäkerhet K _{pA}	dB(A)	2		
Ljudteffektsnivå L _{WA} + Osäkerhet K _{WA}	dB(A)	92		
Hand-Arm Vibrationsvärde				
Handspruta	m/s ²	2,6		
Spolrör	m/s ²	2,3		
Osäkerhet K	m/s ²	1,0		
Drivmedel				
Bränsle	--	Värmeolja EL, eller diesel		
Oljemängd	l	0,5		
Oljesorter	--	Motorolja 15W40 (6.288-050)		
Mått och vikt				
Längd x Bredd x Höjd	mm	940 x 600 x 740		
Vikt utan tillbehör	kg	84		
Bränsletank	l	16		
Rengöringsmedelstank	l	8		

		HDS 558 C/CSX Eco		HDS 601 C Eco	
Nätförsörjning					
Spänning	V	240	220	240	100
Strömart	Hz	1~ 50	1~ 60	1~ 50	1~ 50
Anslutningseffekt	kW	3,2	3,2	3,0	2,6
Säkringar (tröga)	A	15	16	13	30
Maximalt tillåten nätimpedans	Ohm	(0.348+j 0.218)			
Vattenanslutning					
Inmatningstemperatur (max.)	°C	30			
Inmatningsmängd (min.)	l/h (l/min)	700 (11,7)			
Sughöjd ur öppen behållare (20 °C)	m	0,5			
Inmatningsstryck (max.)	MPa (bar)	0,6 (6)			
Prestanda					
Matningsmängd, vatten	l/h (l/min)	280-530 (4,7-8,8)	280-530 (4,7-8,8)	280-530 (4,7-8,8)	280-550 (4,7-9,2)
Arbetstryck vatten (med standardmunstycke)	MPa (bar)	3,2-13 (32-130)	3,2-13 (32-130)	3,2-12 (32-120)	3,2-9 (32-90)
Max. driftövertryck (säkerhetsventil)	MPa (bar)	14,3 (143)			
Matningsmängd, ångdrift	l/h (l/min)	280 (4,7)			
Max. arbetstryck ångdrift (med ångmunstycke)	MPa (bar)	3,2 (32)			
Artikelnr. ångmunstycke	--	2.885-046	2.885-045	2.885-045	2.885-046
Max. arbetstemperatur varmvatten	°C	98			
Arbetstemperatur, ångdrift	°C	98-155			
Insugning av rengöringsmedel	l/h (l/min)	0-11 (0-0,2)			
Brännareffekt	kW	47			
Handsprutans rekylkraft (max.)	N	24			
Storlek munstycke	--	034	034	034	041
Beräknade värden enligt EN 60355-2-79					
Brusnivå					
Ljudtrycksnivå L _{pA}	dB(A)	76			
Osäkerhet K _{pA}	dB(A)	2			
Ljudteffektsnivå L _{WA} + Osäkerhet K _{WA}	dB(A)	92			
Hand-Arm Vibrationsvärde					
Handspruta	m/s ²	2,6			
Spolrör	m/s ²	2,3			
Osäkerhet K	m/s ²	1,0			
Drivmedel					
Bränsle	--	Värmeolja EL, eller diesel			
Oljemängd	l	0,5			
Oljesorter	--	Motorolja 15W40 (6.288-050)	Motorolja 15W40 (6.288-050)	Motorolja 0W40 (6.288-219)	
Mått och vikt					
Längd x Bredd x Höjd	mm	940 x 600 x 740			
Vikt utan tillbehör	kg	84			
Bränsletank	l	16			
Rengöringsmedelstank	l	8			

		HDS 698 C/CSX Eco			
Nätförsörjning					
Spänning	V	380/400	230	230	220/380
Strömart	Hz	3~ 50	3~ 50	3~ 60	3~ 60
Anslutningseffekt	kW	4,5	4,5	4,5	4,5
Säkringar (tröga)	A	16	16	16	16
Maximalt tillåten nätimpedans	Ohm	--			
Vattenanslutning					
Inmatningstemperatur (max.)	°C	30			
Inmatningsmängd (min.)	l/h (l/min)	900 (15)			
Sughöjd ur öppen behållare (20 °C)	m	0,5			
Inmatningsstryck (max.)	MPa (bar)	0,6 (6)			
Prestanda					
Matningsmängd, vatten	l/h (l/min)	300-700 (5-11,7)			
Arbetstryck vatten (med standardmunstycke)	MPa (bar)	3,2-16 (32-160)			
Max. driftövertryck (säkerhetsventil)	MPa (bar)	17,6 (176)			
Matningsmängd, ångdrift	l/h (l/min)	300 (5)			
Max. arbetstryck ångdrift (med ångmunstycke)	MPa (bar)	3,2 (32)			
Artikelnr. ångmunstycke	--	2.885-046			
Max. arbetstemperatur varmvatten	°C	98			
Arbetstemperatur, ångdrift	°C	98-155			
Insugning av rengöringsmedel	l/h (l/min)	0-12 (0-0,2)			
Brännareffekt	kW	50			
Handsprutans rekylkraft (max.)	N	34			
Storlek munstycke	--	040			
Beräknade värden enligt EN 60355-2-79					
Brusnivå					
Ljudtrycksnivå L _{pA}	dB(A)	76			
Osäkerhet K _{pA}	dB(A)	1			
Ljudteffektsnivå L _{WA} + Osäkerhet K _{WA}	dB(A)	92			
Hand-Arm Vibrationsvärde					
Handspruta	m/s ²	2,6			
Spolrör	m/s ²	2,3			
Osäkerhet K	m/s ²	1,0			
Drivmedel					
Bränsle	--	Värmeolja EL, eller diesel			
Oljemängd	l	0,6			
Oljesorter	--	Hypoid SAE 90 (6.288-016)			
Mått och vikt					
Längd x Bredd x Höjd	mm	940 x 600 x 740			
Vikt utan tillbehör	kg	94			
Bränsletank	l	16			
Rengöringsmedelstank	l	8			

		HDS 798 C/CSX Eco				
Nätförsörjning						
Spänning	V	400	230	230	420	220/380
Strömart	Hz	3~ 50	3~ 50	3~ 60	3~ 50	3~ 60
Anslutningseffekt	kW	5,6	5,6	5,6	5,6	5,6
Säkringar (tröga)	A	16	16	16	16	16
Maximalt tillåten nätimpedans	Ohm	--				
Vattenanslutning						
Inmatningstemperatur (max.)	°C	30				
Inmatningsmängd (min.)	l/h (l/min)	900 (15)				
Sughöjd ur öppen behållare (20 °C)	m	0,5				
Inmatningsstryck (max.)	MPa (bar)	0,6 (6)				
Prestanda						
Matningsmängd, vatten	l/h (l/min)	360-750 (6-12,5)				
Arbetstryck vatten (med standardmunstycke)	MPa (bar)	3,2-17 (32-170)				
Max. driftövertryck (säkerhetsventil)	MPa (bar)	18,7 (187)				
Matningsmängd, ångdrift	l/h (l/min)	360 (6)				
Max. arbetstryck ångdrift (med ångmunstycke)	MPa (bar)	3,2 (32)				
Artikelnr. ångmunstycke	--	2.885-039				
Max. arbetstemperatur varmvatten	°C	98				
Arbetstemperatur, ångdrift	°C	98-155				
Insugning av rengöringsmedel	l/h (l/min)	0-15 (0-0,3)				
Brännareffekt	kW	65				
Handsprutans rekylkraft (max.)	N	38				
Storlek munstycke	--	043	043	045	043	043
Beräknade värden enligt EN 60355-2-79						
Brusnivå						
Ljudtrycksnivå L_{pA}	dB(A)	77				
Osäkerhet K_{pA}	dB(A)	1				
Ljudeffektsnivå L_{WA} + Osäkerhet K_{WA}	dB(A)	93				
Hand-Arm Vibrationsvärde						
Handspruta	m/s^2	2,6				
Spolrör	m/s^2	2,3				
Osäkerhet K	m/s^2	1,0				
Drivmedel						
Bränsle	--	Värmeolja EL, eller diesel				
Oljemängd	l	0,6				
Oljesorter	--	Hypoid SAE 90 (6.288-016)				
Mått och vikt						
Längd x Bredd x Höjd	mm	940 x 600 x 740				
Vikt utan tillbehör	kg	94				
Bränsletank	l	16				
Rengöringsmedeltank	l	8				

Återkommande provningar

Observera: Rekommendationer för provningsfrister för respektive lands nationella krav måste beaktas.

Provning genomförd av:	Utvändig kontroll	Invändig kontroll	Hållfasthetsprovning
------------------------	-------------------	-------------------	----------------------

Namn	Underskrift från behörig person/datum	Underskrift från behörig person/datum	Underskrift från behörig person/datum
Namn	Underskrift från behörig person/datum	Underskrift från behörig person/datum	Underskrift från behörig person/datum
Namn	Underskrift från behörig person/datum	Underskrift från behörig person/datum	Underskrift från behörig person/datum
Namn	Underskrift från behörig person/datum	Underskrift från behörig person/datum	Underskrift från behörig person/datum
Namn	Underskrift från behörig person/datum	Underskrift från behörig person/datum	Underskrift från behörig person/datum
Namn	Underskrift från behörig person/datum	Underskrift från behörig person/datum	Underskrift från behörig person/datum



Lue tämä alkuperäisiä ohjeita ennen laitteesi käyttämistä, säilytä käyttöohje myöhempiä käyttöä tai mahdollista myöhempiä omistajaa varten.

- Turvaohje nro 5.951-949 on ehdottomasti luettava ennen laitteen ensimmäistä käyttökertaa!
- Jos havaitset kuljetusvaurioita, ota välittömästi yhteys jälleenmyyjään.
- Tarkasta pakkauksen sisältö sitä purettaessa.

Sisällysluettelo

Ympäristönsuojelu	FI . . . 1
Käyttöohjeessa esiintyvät symbolit	FI . . . 1
Yleiskatsaus	FI . . . 2
Laitteessa olevat symbolit	FI . . . 2
Käyttötarkoitus	FI . . . 2
Turvaohjeet	FI . . . 3
Turvalaitteet	FI . . . 3
Käyttöönotto	FI . . . 3
Käyttö	FI . . . 6
Säilytys	FI . . . 9
Kuljetus	FI . . . 9
Hoito ja huolto	FI . . . 9
Häiriöapu	FI . . 10
Takuu	FI . . 12
Varusteet ja varaosat	FI . . 12
EU-standardinmukaisuustodistus	FI . . 13
Tekniset tiedot	FI . . 14
Toistuvat tarkastukset	FI . . 19

Ympäristönsuojelu

	Pakkausmateriaalit ovat kierrätettäviä. Älä käsittele pakkauksia kotitalousjätteenä, vaan toimita ne jätteiden kierrätykseen.
	Käytetyt laitteet sisältävät arvokkaita kierrätettäviä materiaaleja, jotka tulisi toimittaa kierrätykseen. Paristoja, öljyjä ja samankaltaisia aineita ei saa päästää ympäristöön. Tästä syystä toimita kuluneet laitteet asianmukaisesti keräyspisteisiin.

Huolehdi, ettei moottoriöljyä, polttoöljyä, dieseliä tai bensiiniä pääse valumaan luontoon. Suojaa maaperää ja hävitä jäteöljy ympäristöystävällisesti.

Huomautuksia materiaaleista (REACH)
Ajantasaisia tietoja ainesosista löytyy osoitteesta:

www.kaercher.com/REACH

Käyttöohjeessa esiintyvät symbolit

Vaara

Välittömästi uhkaava vaara, joka aiheuttaa vakavan ruumiinvamman tai johtaa kuolemaan.

Varoitus

Mahdollisesti vaarallinen tilanne, joka voi aiheuttaa vakavan ruumiinvamman tai voi johtaa kuolemaan.

Varo

Mahdollisesti vaarallinen tilanne, joka voi aiheuttaa lievän ruumiinvamman tai aineellisia vahinkoja.

Yleiskatsaus

Käyttöelementit

Kuva 1

- 1 Pölysuoja
- 2 Suihkuputken kiinnike
- 3 Vedenpehmentimen täyttöaukko (pölysuojan alla) (ei HDS 551 C Eco)
- 4 Öljymäärän ilmaisin
- 5 Painemittari
- 6 Puhdistusaineen annostusventtiiliin ja puhdistusaineen täyttöaukko
- 7 Vesiliitântä ja sihti
- 8 Korkeapaineletku
- 9 Ohjauksella ja seisontajarru
- 10 Käsiruiskupistooli
- 11 Käsiruiskupistoolin paine- ja määräsäädin.
- 12 Suihkuputki
- 13 Korkeapainesuutin (ruostumaton teräs)
- 14 Höyräsuutin (messinki)
- 15 Sähköjohto
- 16 Letkukelan (vain CSX)
- 17 Letkurumpu (vain CSX)
- 18 Polttoaineen täyttöaukko
- 19 Tyyppikiilpi
- 20 Tarvikkeiden säilytyslokero (esim. höyräsuuttimet) (pölysuojan alla)
- 21 Kansilukko
- 22 Korkeapaineliitântä

Ohjauspaneeli

Kuva 2

- 1 Laittekytkin
- 2 Polttoaineen merkkivalo (ei HDS 551 C Eco)
- 3 Vedenpehmentimen merkkivalo (ei HDS 551 C Eco)
- 4 Käyttövalmiuden merkkivalo
- 5 Puhdistusaineen merkkivalo (ei HDS 551 C Eco)

- 6 Pakokaasun lämpötilan rajoittimen merkkivalo

Laitteessa olevat symbolit



Epäasianmukaisesti käytettyinä suurpainesuihkut voivat olla vaarallisia. Suihkua ei saa suunnata ihmisiin, eläimiin, aktiivisiin sähkövarusteisiin tai itse laitteeseen.

Vain HDS 551 C Eco

Voimassa olevien määräysten mukaan laitetta ei saa käyttää milloinkaan juomavesiverkossa ilman takaisinimusuojaa. Tällöin on käytettävä KÄRCHERin soveltuvaa takaisinimusuojaa tai vaihtoehtoisesti normin EN 12729 tyyppi BA mukaista takaisinimusuojaa. Vesi, joka on valunut takaisinimusuojan lävitse, ei ole juomakelpoista.



Varo

Asenna järjestelmäerotin aine vedensyöttöön, ei koskaan suoraan laitteeseen!

Käyttötarkoitus

Puhdistaminen: Koneet, ajoneuvot, rakennukset, työkalut, julkisivut, terassit, puutarhavälineet jne..

⚠ Vaara

Loukkaantumisvaara! Jos laitetta käytetään huoltoasemilla tai muissa vastaavissa paikoissa, on noudatettava asianmukaisia turvamääräyksiä.

Älä päästä mineraalipitoista jätevedtä valumaan maaperään, vesistöön tai viemäriverkkoon. Moottorin ja auton pohjan pesu on suoritettava tästä syystä puhdistukseen soveltuvalla ja öljyerottimella varustetulla paikalla.

Turvaohjeet

- Kunkin maan lainlaatijan säätämiä, korkeapainepesulaitteita koskevia kansallisia määräyksiä on noudatettava.
- Kunkin maan lainlaatijan säätämiä, työturvallisuutta koskevia kansallisia määräyksiä on noudatettava. Korkeapainepesulaitteet on tarkastettava säännöllisin väliajoin ja tarkastuksen tulokset on tallennettava kirjallisesti.
- Laitteen vedenlämmityslaitteisto on poltinlaitteisto. Poltinlaitteistot on säännöllisesti tarkastettava kunkin maan lainsäätäjän säätämien määräysten mukaisesti.
- Voimassa olevien kansallisten määräysten mukaisesti tulee pätevän henkilön suorittaa ensimmäinen käyttöönotto, jos korkeapainepesuria käytetään ammattimaisesti. KÄRCHER on jo suorittanut ja dokumentoinut tämän käyttöönoton. Asiaa koskevan dokumentaation saat pyydettäessä KÄRCHER edustajaltasi. Pidä laitteen osa- ja tehdasnumero valmiina dokumentaatiota pyytäessäsi.
- Viittaamme siihen, että pätevän henkilön on voimassa olevien kansallisten määräysten mukaisesti tarkastettava laite toistuvasti. Käänny asiassa KÄRCHER edustajasi puoleen.

Turvalaitteet

Turvalaitteet on tarkoitettu käyttäjän suojaamiseksi loukkaantumiselta, eikä niitä saa poistaa käytöstä, eikä niiden toimintaa saa ohittaa.

Ylivirtausventtiili, jossa kaksi paine-kytkintä

Vain HDS 558.../601.../698.../798...

- Kun vesimäärää vähennetään pumppunpään tai servopuristinsäädön avulla, ylivirtausventtiili aukeaa ja osa vedestä virtaa takaisin pumpun puolelle.

- Jos käsiruisku suljetaan, jolloin kaikki vesi valuu takaisin pumpun imupuolelle, ylivirtausventtiilin painekeytkin sulkee pumpun.
- Kun käsiruisku avataan uudelleen, sylinteripään painekeytkin kytkee jälleen pumpun päälle.

Ylivirtausventtiili on tehtaalla säädetty ja varmistettu lyijysinetiillä. Ainoastaan asiakaspalvelu voi suorittaa säädön.

Painekeytkin

Vain HDS 551 C Eco

- Painekeytkin sammuttaa laitteen, kun käsiruisku suljetaan, ja kytkee laitteen päälle, kun käsiruisku avataan.

Turvaventtiili

- Turvaventtiili avautuu, jos ylivirtausventtiili tai painekeytkin on vaurioitunut. Turvaventtiili on tehtaalla säädetty ja varmistettu lyijysinetiillä. Ainoastaan asiakaspalvelu voi suorittaa säädön.

Alivesisuoja

- Alivesisuoja estää polttimen päälle kytkytymisen, jos vettä ei ole tarpeeksi.
- Sihti estää varmistimen likaantumisen ja se täytyy puhdistaa säännöllisesti.

Moottorin turvakytkeytkin

- Moottorin turvakytkeytkin katkaisee virran, jos moottori ylikuormittuu.

Pakokaasun lämpötilan rajoitin

- Pakokaasun lämpötilan rajoitin sammuttaa laitteen, kun pakokaasu saavuttaa liian korkean lämpötilan.

Käyttöönotto

⚠ Varoitus

Loukkaantumisvaara! Laitteen, syöttöputkien, korkeapaineletkun ja liittosten on oltava moitteettomassa kunnossa. Jos kunto ei ole moitteeton, laitteen ja varusteiden käyttö ei ole sallittua.

➔ Lukitse seisontajarru.

Laitekannen avaaminen/sulkeminen

- Paina pölysuojan kansilukon säätöruuvia ruuvimeisselillä tai kolikolla alas ja käännä vastapäivään, jolloin pölysuoja aukeaa. Lukitse pölysuoja kiertämällä säätöruuvia myötäpäivään.

Öljymäärän tarkastaminen

Varo

Jos öljy on maitomaista, ota yhteys Kärcher-asiakaspalveluun.

- Kun öljytaso lähenee MIN-merkintää, lisää öljyä MAX-merkintään saakka.
- Sulje öljyntäyttökorkki.

Katso sopiva öljyalaatu teknisistä tiedoista.

Vedenpehmentimen lisääminen

Vain HDS 558.../601.../698.../798...

Huomautus: Tuotteen mukana tulee vedenpehmentimestä näytepakkaus.

- Vedenpehmentimen estää lämpövastuksen kalkkeutumista kalkkipitoista vesijohtovettä käytettäessä. Vedenpehmentimen annostellaan tiipoittain vesisäiliön syöttökanavaan.
 - Annostelu on säädetty tehtaalla keski-kovan veden mukaiseksi.
 - Jos veden kovuus poikkeaa tästä, pyydä Kärcherin asiakaspalvelua sopeuttamaan se paikallisten olosuhteiden mukaiseksi.
- Vedenpehmentinnesteen lisääminen

Polttoaineen lisääminen

⚠ Vaara

Räjähdyksivaara! Käytä ainoastaan diesel-polttoöljyä tai kevyttä polttoöljyä. Älä käytä sopimatonta polttoainetta, kuten esimerkiksi bensiiniä.

Varo

Älä koskaan käytä laitetta, jos polttoainesäiliö on tyhjä. Muutoin polttoainepumppu rikkoontuu.

- Polttoaineen lisääminen.

- Sulje polttoainesäiliön korkki.
- Pyyhi ylivälunut polttoaine pois.

Puhdistusaineen lisääminen

Varo

Loukkaantumisvaara!

- Käytä ainoastaan Kärcher-tuotteita.
- Älä missään tapauksessa kaada säiliöön liuottimia (bensiiniä, asetonia, ohentimia tms.).
- Vältä aineiden joutumista silmiin tai iholle.
- Noudata puhdistusaineen valmistajan antamia turva- ja käsittelyohjeita.

Kärcher tarjoaa yksilöllisen puhdistus- ja desinfiointiohjelman.

Jälleenmyyjäsi antaa mielellään lisätietoja.

- Täytä säiliö puhdistusaineella.

Käsiruiskupistoolin, ruiskuputken, suuttimen ja korkeapaineletkun asentaminen

Kuva 12

- Yhdistä suihkuputki käsiruiskupistooliin.
- Kiristä ruiskuputken liitos käsivoimin.
- Asenna korkeapainesuutin lukkomutteriin.
- Aseta lukkomutteri paikoilleen, ja kiristä se tiukkaan.
- Laite ilman letkurumpua:
Aseta korkeapaineletku laitteen korkeapaineliitintään.
- Letkurummulla varustettu laite:
Yhdistä korkeapaineletku käsiruiskupistooliin.

Letkurummulla varustettu laite

- Työnnä toimitukseen sisältyvä käsikampi letkurumpuakseliin.
- Löysiä letkukierteitä on kiristettävä ennen korkeapaineletkun irrottamista: kierrä käsikampea myötäpäivään (nuolen suuntaan).

Varo

Vedä korkeapaineletku aina kokonaan pois kelalta.

Vesiliitäntä

Katso liitäntäarvot teknisistä tiedoista.

→ Liitä tuloletku (vähimmäispituus 7,5 m, vähimmäisläpimitta 3/4") laitteen vesiliitäntään ja tulovesiliitäntään (esim. vesihanaan).

Huomautus: Vedensyöttöletku ei kuulu toimituslaajuuteen.

Veden imeminen säiliöstä

Vain HDS 558.../601.../698.../798...

Kun haluat imeä veden ulkoisesta säiliöstä, on laitteen kokoonpanoa muutettava seuraavasti:

Kuva 3

- Poista vedenpehmentimen säiliö nostamalla se ylös.
- Irrota uimurisäiliön ylempi tuloletku ja vie se pumpun suulle.

Kuva 4

- Irrota pumpun vesiliitäntä ja siirrä se siivuun.
- Liitä tuloletku pumppuun.
- Liitä suodattimella (lisävaruste) varustettu imuletku (halkaisija vähintään 3/4") vesiliitäntään.
- Maks. imukorkeus: 0,5 m

Suorita seuraavat toimenpiteet ennen kuin pumppu imee vettä:

- Kierrä paine- ja määräsäädin asentoon MAX.
- Sulje puhdistusaineen annosteluventtiili.

⚠ Vaara

Älä koskaan ime vettä minkäänlaisesta juomavesisäiliöstä. Älä koskaan ime liuotinpitoisia nesteitä kuten ohentimia, bensiniä, öljyä tai suodattamatonta vettä. Laitteen tiivisteet vaurioituvat, koska ne eivät kestä liuottimia. Liuottimien ruiskutussumu on erittäin herkästi syttyvää, helposti räjähtävää ja myrkyllistä.

Sähköliitäntä

- Katso liitäntäarvot teknisistä tiedoista ja tyyppikilvestä.

- Sähköliitännät on suoritettava sähköasentajan toimesta ja niiden on oltava IEC 60364-1:n mukaisia.

⚠ Vaara

Sähköiskun aiheuttama loukkaantumisvaara.

- *Sopimattomat jatkojohdot voivat olla vaarallisia. Käytä ulkona vain tarkoitukseen hyväksytyjä ja vastaavasti merkittyjä jatkojohtoja, joissa on riittävä johdon poikkileikkaus.*
- *Vedä jatkokorkeapaineletkut aina kokonaan pois kelalta.*
- *Käytetyn jatkojohdon pistokkeen ja kytkimen on oltava vesitiiviä.*

Varo

Sähköliitännän suurinta sallittua verkkoavastusta ei saa ylittää (katso tekniset tiedot). Jos ilmenee epäselvyyksiä koskien verkkoliitäntäsi käytettävissä olevaa verkkoavastusta, ota yhteys energiansyöttöyhtiösi.

Vain HDS 698.../798...

Verkkopistokkeen asentaminen:

- Anna verkkopistoke Kärcher-asiakaspalvelun tai valtuutetun sähköalan ammattilaisen asennettavaksi.
- Aseta valintakytkin asentoon "0".
- Työnnä virtapistoke pistorasiaan.

Varo

Tarkista moottorin pyörimissuunta aina pistorasiaan vaihtaessasi.

- Pyörimissuunta on oikea, kun polttimen pakokaasuaukosta purkautuu voimakas ilmavirta.
- Jos pyörimissuunta on väärä, katso kohta Häiriöapu ja sieltä "Poltin ei syty".

Käyttö

⚠ Vaara

Räjähdystvaara!

Älä suihkuta mitään palavia nesteitä.

⚠ Vaara

Loukkaantumiswaara! Laitetta ei saa koskaan käyttää ilman asennettua ruiskuputkea. Tarkasta ruiskuputken tiukkuus ennen jokaista käyttöä. Ruiskuputken liitoksen täytyy olla kiristetty käsivoimin.

Varo

Älä koskaan käytä laitetta, jos polttoainesäiliö on tyhjä. Muutoin polttoainepumppu rikkoontuu.

Turvaohjeet

⚠ Varoitus

Laitteen pitempiaikainen käyttäminen voi johtaa värinän aiheuttamiin käsien verenkiertohäiriöihin.

Yleispatevää käyttöaikaa ei voida ilmoittaa, sillä käyttöaika riippuu monista eri tekijöistä:

- Jos käyttäjällä on verenkierto-ongelmia (usein kylmät sormet, tunnottomuutta tai kutinaa sormissa).
- Alhainen lämpötila laitteen käyttöpaikalla. Suojaa kätesi lämpimillä hansik-kailla.
- Liian tiukka ote haittaa verenkiertoa.
- Laitetta on parempi käyttää pitäen taukoja välillä.

Mikäli laitteen säännöllisen, pitkäaikaisen käytön yhteydessä ilmenee oireita, kuten esimerkiksi sormien kylmyys, tunnotto- muus tai kutina, suosittelemme lääkärintar- kastusta.

Suuttimen vaihto

⚠ Vaara

Kytke laite pois ennen suuttimen vaihtoa ja aktivoi käsiruiskupistooli, kunnes laitteessa ei ole enää painetta.

Laitteen käynnistys

➔ Aseta valintakytkin asentoon "I".

Käyttövalmis-merkkivalo palaa.

Huomautus: Jos käytön aikana syttyy polt- toainepuute, vedenpehmennysaineen tai pakokaasun lämpötilanrajoittien merkkiva- lo, sammuta laite välittömästi ja poista häi- riö, katso kohtaa "Häiriöapu".

Laitte käynnistyy hetkeksi ja sammuu heti, kun käyttöpainetta on saavutettu.

Kuva 5

➔ Poista käsiruiskun varmistus (A).

Käsiruiskua käytettäessä laite käynnistyy uudelleen.

Huomautus: Jos korkeapainesuuttimesta ei tule vettä, ilmaa pumppu. Katso kohtaa "Häiriöapu - Laite ei muodosta painetta".

Puhdistuslämpötilan säätäminen

➔ Säädä haluttu lämpötila lämpötilan va- lintakytkimellä.

30 °C - 98 °C:

– Kuumavesipuhdistus.

100 °C - 150 °C:

– Puhdistaminen höyryllä.

➔ Aseta korkeapainesuuttimen tilalle höy- rysuutin (katso „Puhdistus höyryn avul- la“).

Käyttöpaineen ja syöttömäärän sää- täminen

Vain HDS 558.../601.../698.../798...

Servopress-säätö:

➔ Aseta valintakytkin kohtaan maks. 98°C .

Kuva 6

➔ Säädä säätöruuvista suurin työteho.

Kuva 5

– Säädä käyttöpainetta ja syöttömäärää kääntämällä käsiruiskupistoolin paine- ja määräsäätimestä (B). Säätö on por- taaton (+/-)

⚠ Vaara

Paineen / määrän säädön asetuksessa on varmistettava, että ruiskuputken liitos ei pääse irtoamaan.

Huomautus: Jos aiot työskennellä pitkän aikaa matalaa painetta käyttäen, säädä paine laitteesta.

Katso kuva 6.

Käyttö puhdistusaineella

- Säästä ympäristöä käyttämällä puhdistusainetta säästeliäästi.
- Puhdistusaineen on oltava puhdistettaville pinnoille sopiva.

Vain HDS 558.../601.../698.../798...

- Sääda puhdistusaineen väkevyys puhdistusaineen annosteluventtiilin avulla valmistajan ohjeen mukaisesti.

0 =Työskentely ilman puhdistusainetta

Annostelun säätö	Väkevyys
1	0,25 %
2	1,00 %
3	1,25 %
4	1,50 %
5	1,75 %
6	2,00 %

Huomautus: Ohjearvot suurimmalla työpaineella ohjaustaulussa.

Vain HDS 551 C Eco

- Korvaa korkeapainesuutin toimitukseen sisältyvällä matalapainesuuttimella tai kytke monikertasuutin asentoon "CHEM".

Kuva 9

- Irrota puhdistusaineen imuletku.
→ Puhdistusaine voidaan annostella korkeana sihtiä kääntämällä.

Puhdistus

- Sääda paine/lämpötila ja puhdistusaineen väkevyys puhdistettavan pinnan mukaan.

Huomautus: Suuntaa korkeapainesuihku aina aluksi pitkän etäisyyden päästä puhdistettavaan kohteeseen välttääksesi korkean paineen aiheuttamia vahinkoja.

Työskentely korkeapainesuuttimella

Korkeapainesuihkun tehokkuus riippuu ruiskutuskuilmasta. Normaalityapauksessa käytetään 25°-viuhkasuutinta (mukana tuotepakkauksessa).

Suosittelvat suuttimet on saatavana lisävarusteina.

- Pinttyneen lian poistoon.

0°-täystehosuutin

- Arkojen pintojen ja kevyen lian puhdistukseen:

40°-viuhkasuutin

- Paksun ja pinttyneen lian poistoon:
lianjyrsin
- Suutin, jossa on säädettävä ruiskutuskuilma, sopii erilaisiin puhdistustehtäviin:

monitoimisuuin

Suosittelvat puhdistusmenetelmät

- Lian irrottaminen:
→ Suihkuta puhdistusainetta säästeliäästi ja anna vaikuttaa 1 - 5 min., mutta älä anna sen kuivua.
- Lian poistaminen:
→ Huuho irrotettu lika pois korkeapainesuihkulla.

Puhdistus kylmällä vedellä

Kevyen lian poisto ja huuhtominen esim.: puutarhatyökalut, terassit, työkalut jne.

- Sääda työpaine tarpeen mukaan.
→ Aseta valintakytkin asentoon "I".

Puhdistus kuumalla vedellä

⚠ Vaara

Palovaara!!

- Sääda haluttu lämpötila lämpötilan valintakytkimellä.

Suosittelomme seuraavia puhdistuslämpötiloja:

- Kevyt lika
30-50 °C
- Valkuaispitoinen lika, esim. elintarviketeollisuudessa
maks. 60 °C
- Moottoriajoneuvojen, moottoreiden ja koneiden puhdistus
60-90 °C

Puhdistus höyryn avulla

Vain HDS 558.../601.../698.../798...

⚠ Vaara

Palovaara!! Työskentelylämpötilan ollessa yli 98°C ei työpaine saa ylittää 3,2 MPa (32 baaria).

Sen vuoksi on ehdottomasti suoritettava seuraavat toimenpiteet:



- ➔ **Korvaa korkeapainesuutin (jalome-tallia) höyrysuuttimella (messinkiä, katso tuotenumero teknisistä tie-doista).**
- ➔ Aukaise käsiruiskupistoolin paine- ja määräsäädin kokonaan kääntämällä se +-merkin suuntaan ääriasentoon vas-teeseen saakka.
Katso kuva 5 (B).
- ➔ Säädä laitteen työpaine pienimpään ar-voon.
Katso kuva 6.
- ➔ Aseta lämmönsäätökytkin kohtaan min. 100 °C .



Vaara

Palovaara!!

Suosittellemme seuraavia puhdistuslämpö-tiloja:

- Dekonservointi, erittäin rasvapitoinen lika
100-110 °C
- Täyteaineitten sulattaminen, osittainen julkisivujen puhdistus
enintään 140°C

Toimenpiteet puhdistusaineella puhdistamisen jälkeen

- ➔ Aseta laitteen mallista riippuen joko puhdistusaineen säätöventtiili (HDS 558.../601.../698.../798...) tai puhdistus-aineen imuletkun suodatin (HDS 551 C Eco) kohtaan "0".
- ➔ Aseta valintakytkin asentoon "I".
- ➔ Huuhdo laitetta avaamalla käsiruisku-pistooli vähintään 1 minuutin ajaksi.

Laitteen kytkeminen pois päältä



Vaara

*Palovammavaara kuuman veden vuoksi!
Kun laitteessa on käytetty kuumaa vettä tai höyryä, laitteen on annettava käydä jäähty-mistä varten kylmällä vedellä ja pistoolin ol-lessa auki vähintään kaksi minuuttia.*

- ➔ Aseta valintakytkin asentoon "0".

- ➔ Sulje veden syöttöputki.
- ➔ Kytke pumppu valintakytkimen avulla hetkeksi (noin 5 s.) päälle.
- ➔ Vedä virtapistoke pistorasiasta. Huo-lehdi, ettet koske pistokkeeseen, kun kätesi on märät tai kosteat.
- ➔ Irrota vesiliitäntä.
- ➔ Käytä käsiruiskua niin kauan, kunnes laitteessa ei enää ole painetta.
- ➔ Varmista käsiruisku, kuva 5 (A).

Laitteen säilytys

- ➔ Lukitse suihkuputki laitteen pölysuojan kiinnittimeen
- ➔ Kelaa korkeapaineletku ja sähköjohto, ja ripusta pidikkeeseen.

Letkurummulla varustettu laite:

- ➔ Suorista korkeapaineletku ennen sen kelaamista.
- ➔ Kierrä käsikampea myötöpäivään (nuo-len suuntaan).

Huomautus: Älä nurjauta korkeapainelet-kua ja sähköjohtoa.

Suojaaminen pakkaselta

Varo

Pakkanen rikkoo huolimattomasti vedestä tyhjennetyn laitteen.

- ➔ Sijoita laite paikkaan, jonka lämpötila ei laske nollan alapuolelle.

Jos laite on liitetty hormiin, on otettava huo-mioon seuraavaa:

Varo

Hormin kautta tuleva kylmä ilma saattaa vaurioittaa laitetta.

- ➔ Erotä laite hormista, kun ulkoilman läm-pötila on alle 0 °C.

Jos varastointi on mahdollista vain olosuh-teissa, joissa lämpötila voi laskea nollan alapuolelle, varastoi laite seisonta-ajaksi.

Seisonta-aika

Jos laitteen käyttötauko on pitkä tai jos lait-teen säilytys on mahdollista vain olosuh-teissa, joissa lämpötila voi laskea nollan alapuolelle:

- ➔ Poista vesi.

- Huuhdo laite jäätyminenestoaineella.
- Tyhjennä puhdistusainesäiliö.

Veden poistaminen

- Ruuvaa vedentuloletku ja korkeapaineletku irti.
- Ruuvaa tulojohto irti kattilan pohjasta, ja anna lämpövastuksen käydä tyhjänä.
- Anna laitteen käydä enintään 1 min, kunnes pumppu ja johdot ovat tyhjt.

Letkurummulla varustettu laite:

- Ruuvaa molemmat kattilan pohjassa sijaitsevat johdot irti.
- Ruuvaa suutin irti suihkuputkesta ja aktivoi käsiruisku.
- Anna lämpövastuksen ja letkurummun käydä tyhjäkäynnillä.

Laitteen huuhtominen jäätyminenestoaineella

Huomautus: Noudata jäätyminenestoaineen valmistajan antamia käsittelyohjeita.

- Täytä uimurisäiliö tavallisella jäätyminenestoaineella.
- Kytke laite päälle (ilman poltinta), kunnes laite on huuhtoutunut kokonaan.

Näin saavutetaan samalla tietty korroosiosuoja.

Säilytys

Varo

Loukkaantumis- ja vahingoittumisvaara-vaara! Huomioi säilytettäessä laitteen paino.

Kuljetus

Varo

Loukkaantumis- ja vahingoittumisvaara-vaara! Huomioi kuljetettaessa laitteen paino.

- Kun kuljetat laitetta ajoneuvoissa, varmista laite liukumisen ja kaatumisen varalta kulloinkin voimassa olevien ohjesääntöjen mukaisesti.

Hoito ja huolto

⚠ Vaara

Odottamatta käynnistyvä laite ja sähköisku aiheuttavat loukkaantumisvaaran.

Virtapistoke on vedettävä irti pistorasiasta ennen kaikkia laitteeseen kohdistuvia töitä.

- Aseta valintakytkin asentoon "0".
- Sulje veden syöttöputki.
- Kytke pumppu valintakytkimen avulla hetkeksi (noin 5 s.) päälle.
- Vedä virtapistoke pistorasiasta. Huolehdi, ettet koske pistokkeeseen, kun kätesi on märät tai kosteat.
- Irrota vesiliitäntä.
- Käytä käsiruiskua niin kauan, kunnes laitteessa ei enää ole painetta.
- Varmista käsiruisku, kuva 5 (A).
- Anna laitteen jäähtyä.

Kärcher-jälleenmyyjäsi antaa lisätietoja säännöllisestä teknisestä varmuustarkastuksesta tai huoltosopimuksen solmimisesta.

Huoltovälit

Viikoittain

- Puhdista vesiliitännän sihti.
- Tarkista öljymäärä.

Varo

Jos öljy on maitomaista, ota yhteys Kärcher-asiakaspalveluun.

Kuukausittain

- Puhdista alivesisuojan sihti.
- Puhdista puhdistusaineen imuletkun suodatin.

500 käyttötunnin jälkeen ja vähintään vuosittain

- Vaihda öljy.

Toistuvasti viimeistään joka 5. vuosi

- Paineen tarkastus valmistajan ohjeiden mukaisesti.

Huoltotyöt

Puhdista vesiliitännän sihti.

- Poista sihti.

- Puhdista sihti vedellä ja aseta se takaisin paikoilleen.

Puhdista alivesisuojan sihti.

Kuva 7

- Irrota lukkomutteri ja poista letku.

Kuva 8

- Poista sihti.

Huomautus: Kierrä tarvittaessa ruuvia M8 noin 5 mm sisään ja irrota sihti.

- Puhdista sihti vedellä.
- Työnnä sihti paikoilleen.
- Aseta letku paikoilleen.
- Kiristä lukkomutteri tiukalle.

Puhdista puhdistusaineen imuletkun suodatin

Kuva 9

- Irrota puhdistusaineen imuletku.
- Puhdista suodatin vedellä ja aseta se takaisin paikoilleen.

Öljyn vaihtaminen

Kuva 10

- Varaa öljynvaihtoa varten valmiiksi noin 1 litran vetoinen säiliö.

Kärcher-vinkki: Käytä suppilona auki leikatua RM 110 -pulloa.

- Aseta suppilo valmiiksi.
- Löysää öljynpoistoruuvii.
- Laske öljy suppilon avulla kokoamissäiliöön.

Hävitä jäteöljy ympäristöystävällisellä tavalla tai vie se keräyspisteeseen.

- Kierrä öljynpoistoruuvii jälleen kiinni.
- Täytä öljysäiliö hitaasti "MAX" -merkin tään asti.

Huomautus: Ilmakuplien pitää voida poistua.

Katso sopiva öljyalaatu teknisistä tiedoista.

Häiriöapu

⚠ Vaara

Odottamatta käynnistyvä laite ja sähköisku aiheuttavat loukkaantumisvaaran.

Virtapistoke on vedettävä irti pistorasiasta ennen kaikkia laitteeseen kohdistuvia töitä.

Polttoaineen merkkivalo palaa

Vain HDS 558.../601.../698.../798...

- Polttoainesäiliö on tyhjä
- Täytä säiliö.

Käyttövalmiuden merkkivalo sammuu

- Moottori ylikuormitettu/ylikuumentunut
- Säädä valintakytkin kohtaan "0" ja anna moottorin jäähtyä 5 min.
- Jos häiriö toistuu yhä, tarkastuta laite asiakaspalvelussa.

Vedenpehmentimen merkkivalo palaa

Vain HDS 558.../601.../698.../798...

- Vedenpehmentimen säiliö on tyhjä, teknisistä syistä loput aineesta jää aina jäljelle säiliöön.
- Täytä säiliö.
- Säiliön elektrodit likaantuneet
- Puhdista elektrodit.

Puhdistusaineen merkkivalo palaa

Vain HDS 558.../601.../698.../798...

- Puhdistusainesäiliö on tyhjä.
- Täytä säiliö.

Pakokaasun lämpötilan rajoittimen merkkivalo palaa

- Lämpövastus on kalkkeutunut/karstoitunut, pakokaasun lämpötila liian korkea
- Aseta valintakytkin asentoon "0".
- Anna laitteen jäähtyä.
- Aseta valintakytkin asentoon "I".

Laite ei toimi

- Ei verkkovirtaa
- Tarkista verkkoliitäntä ja sähköjohto.

Laite ei muodosta painetta

- Ilmaa järjestelmässä
- Ilmaa pumppu:
- Käännä puhdistusaineen annosteluventtiilin asentoon "0".
 - Käynnistä ja sammuta laite useita kertoja valintakytkimellä käsiruiskun ollessa auki.
 - Kierrä säätöruuvi (kuva 6) auki ja kiinni käsiruiskun ollessa auki (ei HDS 551 C Eco).

Huomautus: Irrottamalla korkeapaineaineletku korkeapaineliitännästä ilmaus tapahtuu nopeammin.

- Jos puhdistusainesäiliö on tyhjä, täytä se.
- Tarkista liitännät ja johdot.
- Paine on säädetty "MIN"-tasolle
- Sääda paine "MAX"-tasolle
- Vesiliitännän sihti on likaantunut
- Puhdista sihti.
- Veden tulomäärä liian pieni.
- Tarkista vedentulomäärä (katso Tekniset tiedot).

Laite vuotaa ja tiputtaa vettä alleen

- Pumppu ei ole tiivis
- Huomautus:** Sallittu määrä 3 pisaraa/minuutissa.
- Jos laite on hyvin epätiivis, tarkastuta se asiakaspalvelussa.

Laite sammuu ja käynnistyy jatkuvasti käsiruiskun ollessa suljettuna

- Vuoto korkeapainejärjestelmässä
- Tarkista korkeapainejärjestelmän ja liitosten tiiviyys.

Laite ei ime puhdistusainetta

Vain HDS 558.../601.../698.../798...

- Anna laitteen käydä puhdistusaineen annostusventtiilin ollessa auki ja vedenkierron ollessa suljettuna, kunnes uimurisäiliö on tyhjentynyt ja paine laskee "0" baariin.
- Avaa vedenkierto uudelleen.

Jos pumppu ei ime vielä kukaan puhdistusainetta, siihen voi olla seuraavat syyt:

- Puhdistusaineen imuletkun suodatin likaantunut
- Puhdista suodatin.
- Takaiskuventtiili on juuttunut

Kuva 11

- Vedä puhdistusaineletku irti ja irrota takaiskuventtiili tylopällä esineellä.

Vain HDS 551 C Eco

- Korkeapainesuutin asennettuna
- Korvaa korkeapainesuutin toimitukseen sisältyvällä matalapainesuuttimella tai kytke monikertasuutin asentoon "CHEM".
- Puhdistusaineen imuletkun suodatin likaantunut
- Puhdista suodatin.

Poltin ei syty

- Polttoainesäiliö on tyhjä
- Täytä säiliö.
- Järjestelmään ei tule vettä
- Tarkista vesiliitäntä ja syöttöjohdot, puhdista alivesisuoja.
- Polttoainesuodatin likaantunut
- Vaihda polttoainesuodatin.
- Väärä pyörimissuunta. Pyörimissuunta on oikea, kun polttimen pakokaasuaukosta purkautuu voimakas ilmavirta.
- Tarkasta pyörimissuunta. Anna tarvittaessa sähköalan ammattilaisen vaihtaa liitäntä.
- Ei sytytyskipinä
- Tarkastuta laite asiakaspalvelussa, jos sytytyskipinä ei näy tarkastuslasin kautta, kun laitetta käynnistetään.

Lämpötila ei nouse kuumavesikäytössä säädetylle tasolle

- Käyttöpaine/syöttömäärä liian suuri
- ➔ Vähennä käyttöpainetta/syöttömäärää säätöruuvien avulla (kuva 6).
- Lämpövastus karstoittunut
- ➔ Puhdistuta lämpövastuksesta karsta asiakaspalvelussa.

Jos häiriötä ei voida poistaa, laite täytyy tarkastuttaa asiakaspalvelussa.

Takuu

Kussakin maassa ovat voimassa valtuuttamamme myyntiorganisaation julkaisemat takuehdot. Materiaali- ja valmistusvirheitä mahdollisesti aiheutuvat virheet laitteessa korjaamme takuaikana maksutta.

Varusteet ja varaosat

- Vain sellaisten lisävarusteiden ja varaosien käyttö on sallittua, jotka valmistaja on hyväksynyt. Alkuperäiset lisävarusteet ja varaosat takaavat, että laitetta voidaan käyttää turvallisesti ja häiriöttömästi.
- Tärkeimpien osien varaosaluettelo löytyy tämän käyttöohjeen lopusta.
- Saat lisätietoja varaosista osoitteesta www.karcher.fi, osiosta Huolto.

EU-standardin mukaisuus- distus

Vakuutamme, että alla mainitut tuotteet vastaavat suunnittelultaan ja rakenteeltaan sekä valmistustavaltaan EU-direktiivien asianomaisia turvallisuus- ja terveysvaatimuksia. Jos tuotteeseen/tuotteisiin tehdään muutoksia, joista ei ole sovittu kanssamme, tämä vakuutus ei ole enää voimassa.

Tuote: korkeapainepesuri
Tyyppi: 1.169-xxx
Tyyppi: 1.170-xxx
Tyyppi: 1.173-xxx
Tyyppi: 1.174-xxx

Yksiselitteiset EU-direktiivit
97/23/EY

2006/42/EY (+2009/127/EY)

2004/108/EY

2000/14/EY

Rakenneryhmän luokka

II

Yhdenmukaisuusmenettely

Moduuli H

Kuumennuskierukka

Yhdenmukaisuusarvio moduuli H

Turvaventtiili

Yhdenmukaisuusarvio pykälä 3, kohta 3

Ohjauslohko

Yhdenmukaisuusarvio moduuli H

sekalaisetputkijohdot

Yhdenmukaisuusarvio pykälä 3, kohta 3

Sovelletut harmonisoidut standardit

EN 60335-1

EN 60335-2-79

EN 55014-1: 2006 + A1: 2009

EN 55014-2: 1997 + A2: 2008

EN 61000-3-2: 2006 + A2: 2009

EN 62233: 2008

HDS 698 C, HDS 798 C:

EN 61000-3-3: 2006

HDS 501 C, HDS 558 C, HDS 601 C:

EN 61000-3-11: 2000

Mainitun paikan nimi:

97/23/EG:tä varten

TÜV Rheinland Industrie Service GmbH

Am Grauen Stein

51105 Köln

Tunnusnumero 0035

Sovellettu yhdenmukaisuuden analysointimenetelmä

2000/14/EY: Liite V

Äänen tehotosa dB(A)

HDS 551 C

Mitattu: 91

Taattu: 93

HDS 558 C

Mitattu: 90

Taattu: 92

HDS 601 C

Mitattu: 90

Taattu: 92

HDS 698 C

Mitattu: 91

Taattu: 92

HDS 798 C

Mitattu: 92

Taattu: 93

5.957-576

Allekirjoittaneet toimivat yrityksen johton puolesta ja sen valtuuttamina.



H. Jenner

CEO

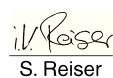

S. Reiser

Head of Approbation

Dokumentointivaltuutettu:

S. Reiser

Alfred Kärcher GmbH & Co. KG

Alfred-Kärcher-Str. 28 - 40

71364 Winnenden (Germany)

Puh.: +49 7195 14-0

Faksi: +49 7195 14-2212

Winnenden, 2010/07/14

Tekniset tiedot

		HDS 551 C Eco			
Verkkoliitäntä					
Jännite	V	220/230	240	240	220
Virtatyyppi	Hz	1~ 50	1~ 50	1~ 50	1~ 60
Liitosjohto	kW	3,2	3,2	3,0	3,2
Sulake (hidas)	A	16	15	13	16
Suurin sallittu verkkovastus	Ohmia	(0.328+j 0.205)			
Vesiliitäntä					
Tulolämpötila (maks.)	°C	30			
Tulomäärä (min.)	l/h (l/min)	700 (11,7)			
Imukorkeus otettaessa vettä avosäiliöstä (veden lämpötila 20°C)	m	0,5			
Tulopaine (maks.)	MPa (bar)	0,6 (6)			
Suoritustiedot					
Syöttömäärä, vesi	l/h (l/min)	550 (9,2)	530 (8,8)	530 (8,8)	530 (8,8)
Käyttöpaine, vesi (vakiosuuttimella)	MPa (bar)	13 (130)	13 (130)	12 (120)	13 (130)
Maks. käyttöpaine (varmuusventtiili)	MPa (bar)	14,3 (143)			
Syöttömäärä, höyrykäyttö	l/h (l/min)	--			
Maks. käyttöpaine, höyrykäyttö (höyrysuuttimella)	MPa (bar)	--			
Osa-nro Höyrysuutin	--	--			
Maks. työskentelylämpötila, kuuma vesi	°C	98			
Työskentelylämpötila, höyrykäyttö	°C	--			
Puhdistusaineen imeminen	l/h (l/min)	0-20 (0-0,3)			
Polttimen teho	kW	47			
Maks. käsiruiskupistoolin takaiskuvoima	N	24			
Suutinkoot	--	036			
Mitatut arvot EN 60355-2-79 mukaisesti					
Melupäästö					
Äänenpainetaso L _{pA}	dB(A)	77			
Epävarmuus K _{pA}	dB(A)	2			
Äänitehotaso L _{WA} + epävarmuus K _{WA}	dB(A)	93			
Käsi-käsivarsi tärinäarvo					
Käsiruiskupistooli	m/s ²	2,6			
Suihkuputki	m/s ²	2,3			
Epävarmuus K	m/s ²	1,0			
Käyttöaineet					
Polttoaine	--	Polttoöljy EL tai diesel-polttoaine			
Öljyn määrä	l	0,5			
Öljyn laatu	--	Moottoriöljy 15W40 (6.288-050)			
Mitat ja painot					
Pituus x leveys x korkeus	mm	940 x 600 x 740			
Paino ilman varusteita	kg	80			
Polttoainesäiliö	l	16			
Puhdistusainesäiliö	l	8			

		HDS 558 C/CSX Eco		
Verkkoliitäntä				
Jännite	V	230	230	230
Virtatyyppi	Hz	1~ 50	1~ 60	1~ 50
Liitosjohto	kW	3,2	3,2	2,2
Sulake (hidas)	A	16	16	10
Suurin sallittu verkkovastus	Ohmia	(0.348+j 0.218)		
Vesiliitäntä				
Tulolämpötila (maks.)	°C	30		
Tulomäärä (min.)	l/h (l/min)	700 (11,7)		
Imukorkeus otettaessa vettä avosäiliöstä (veden lämpötila 20°C)	m	0,5		
Tulopaine (maks.)	MPa (bar)	0,6 (6)		
Suoritus tiedot				
Syöttömäärä, vesi	l/h (l/min)	280-550 (4,7-9,2)	280-550 (4,7-9,2)	280-530 (4,7-8,8)
Käyttöpaine, vesi (vakiosuuttimella)	MPa (bar)	3,2-13 (32-130)	3,2-13 (32-130)	3,2-9 (32-90)
Maks. käyttöpaine (varmuusventtiili)	MPa (bar)	14,3 (143)		
Syöttömäärä, höyrykäyttö	l/h (l/min)	280 (4,7)		
Maks. käyttöpaine, höyrykäyttö (höyrysuuttimella)	MPa (bar)	3,2 (32)		
Osa-nro Höyrysuutin	--	2.885-045		
Maks. työskentelylämpötila, kuuma vesi	°C	98		
Työskentelylämpötila, höyrykäyttö	°C	98-155		
Puhdistusaineen imeminen	l/h (l/min)	0-11 (0-0,2)		
Polttimen teho	kW	47		
Maks. käsiruiskupistoolin takaiskuvoima	N	24		
Suutinkoot	--	034	038	045
Mitatut arvot EN 60355-2-79 mukaisesti				
Melupäästö				
Äänenpainetaso L _{pA}	dB(A)	76		
Epävarmuus K _{pA}	dB(A)	2		
Äänitehotaso L _{WA} + epävarmuus K _{WA}	dB(A)	92		
Käsi-käsivarsi värinäarvo				
Käsiruiskupistooli	m/s ²	2,6		
Suihkuputki	m/s ²	2,3		
Epävarmuus K	m/s ²	1,0		
Käyttöaineet				
Polttoaine	--	Polttoöljy EL tai diesel-polttoaine		
Öljyn määrä	l	0,5		
Öljyn laatu	--	Moottoriöljy 15W40 (6.288-050)		
Mitat ja painot				
Pituus x leveys x korkeus	mm	940 x 600 x 740		
Paino ilman varusteita	kg	84		
Polttoainesäiliö	l	16		
Puhdistusainesäiliö	l	8		

		HDS 558 C/CSX Eco		HDS 601 C Eco	
Verkkoliitäntä					
Jännite	V	240	220	240	100
Virtatyyppi	Hz	1~ 50	1~ 60	1~ 50	1~ 50
Liitosjohto	kW	3,2	3,2	3,0	2,6
Sulake (hidas)	A	15	16	13	30
Suurin sallittu verkkovastus	Ohmia	(0.348+j 0.218)			
Vesiliitäntä					
Tulolämpötila (maks.)	°C	30			
Tulomäärä (min.)	l/h (l/min)	700 (11,7)			
Imukorkeus otettaessa vettä avosäiliöstä (veden lämpötila 20°C)	m	0,5			
Tulopaine (maks.)	MPa (bar)	0,6 (6)			
Suoritus tiedot					
Syöttömäärä, vesi	l/h (l/min)	280-530 (4,7-8,8)	280-530 (4,7-8,8)	280-530 (4,7-8,8)	280-550 (4,7-9,2)
Käyttöpaine, vesi (vakiosuuttimella)	MPa (bar)	3,2-13 (32-130)	3,2-13 (32-130)	3,2-12 (32-120)	3,2-9 (32-90)
Maks. käyttöpaine (varmuusventtiili)	MPa (bar)	14,3 (143)			
Syöttömäärä, höyrykäyttö	l/h (l/min)	280 (4,7)			
Maks. käyttöpaine, höyrykäyttö (höyrysuuttimella)	MPa (bar)	3,2 (32)			
Osa-nro Höyrysuutin	--	2.885-046	2.885-045	2.885-045	2.885-046
Maks. työskentelylämpötila, kuuma vesi	°C	98			
Työskentelylämpötila, höyrykäyttö	°C	98-155			
Puhdistusaineen imeminen	l/h (l/min)	0-11 (0-0,2)			
Polttimen teho	kW	47			
Maks. käsiruiskupistoolin takaiskuvoima	N	24			
Suutinkoot	--	034	034	034	041
Mitatut arvot EN 60355-2-79 mukaisesti					
Melupäästö					
Äänenpainetaso L _{pA}	dB(A)	76			
Epävarmuus K _{pA}	dB(A)	2			
Äänitehotaso L _{WA} + epävarmuus K _{WA}	dB(A)	92			
Käsi-käsivarsi värinäarvo					
Käsiruiskupistooli	m/s ²	2,6			
Suihkuputki	m/s ²	2,3			
Epävarmuus K	m/s ²	1,0			
Käyttöaineet					
Polttoaine	--	Polttoöljy EL tai diesel-polttoaine			
Öljyn määrä	l	0,5			
Öljyn laatu	--	Moottoriöljy 15W40 (6.288-050)	Moottoriöljy 15W40 (6.288-050)	Moottoriöljy 0W40 (6.288-219)	
Mitat ja painot					
Pituus x leveys x korkeus	mm	940 x 600 x 740			
Paino ilman varusteita	kg	84			
Polttoainesäiliö	l	16			
Puhdistusainesäiliö	l	8			



		HDS 698 C/CSX Eco			
Verkkoliitäntä					
Jännite	V	380/400	230	230	220/380
Virtatyyppi	Hz	3~ 50	3~ 50	3~ 60	3~ 60
Liitosjohto	kW	4,5	4,5	4,5	4,5
Sulake (hidas)	A	16	16	16	16
Suurin sallittu verkkovastus	Ohmia	--			
Vesiliitäntä					
Tulolämpötila (maks.)	°C	30			
Tulomäärä (min.)	l/h (l/min)	900 (15)			
Imukorkeus otettaessa vettä avosäiliöstä (veden lämpötila 20°C)	m	0,5			
Tulopaine (maks.)	MPa (bar)	0,6 (6)			
Suoritus tiedot					
Syöttömäärä, vesi	l/h (l/min)	300-700 (5-11,7)			
Käyttöpaine, vesi (vakiosuuttimella)	MPa (bar)	3,2-16 (32-160)			
Maks. käyttöpaine (varmuusventtiili)	MPa (bar)	17,6 (176)			
Syöttömäärä, höyrykäyttö	l/h (l/min)	300 (5)			
Maks. käyttöpaine, höyrykäyttö (höyrysuuttimella)	MPa (bar)	3,2 (32)			
Osa-nro Höyrysuutin	--	2.885-046			
Maks. työskentelylämpötila, kuuma vesi	°C	98			
Työskentelylämpötila, höyrykäyttö	°C	98-155			
Puhdistusaineen imeminen	l/h (l/min)	0-12 (0-0,2)			
Polttimen teho	kW	50			
Maks. käsiruiskupistoolin takaiskuvoima	N	34			
Suutinkoot	--	040			
Mitatut arvot EN 60355-2-79 mukaisesti					
Melupäästö					
Äänenpainetaso L _{pA}	dB(A)	76			
Epävarmuus K _{pA}	dB(A)	1			
Äänitehotaso L _{WA} + epävarmuus K _{WA}	dB(A)	92			
Käsi-käsivarsi tärinäarvo					
Käsiruiskupistooli	m/s ²	2,6			
Suihkuputki	m/s ²	2,3			
Epävarmuus K	m/s ²	1,0			
Käyttöaineet					
Polttoaine	--	Polttoöljy EL tai diesel-polttoaine			
Öljyn määrä	l	0,6			
Öljyn laatu	--	Hypoid SAE 90 (6.288-016)			
Mitat ja painot					
Pituus x leveys x korkeus	mm	940 x 600 x 740			
Paino ilman varusteita	kg	94			
Polttoainesäiliö	l	16			
Puhdistusainesäiliö	l	8			

		HDS 798 C/CSX Eco				
Verkkoliitäntä						
Jännite	V	400	230	230	420	220/380
Virtatyyppe	Hz	3~ 50	3~ 50	3~ 60	3~ 50	3~ 60
Liitosjohto	kW	5,6	5,6	5,6	5,6	5,6
Sulake (hidas)	A	16	16	16	16	16
Suurin sallittu verkkovastus	Ohmia	--				
Vesiliitäntä						
Tulolämpötila (maks.)	°C	30				
Tulomäärä (min.)	l/h (l/min)	900 (15)				
Imukorkeus otettaessa vettä avosäiliöstä (veden lämpötila 20°C)	m	0,5				
Tulopaine (maks.)	MPa (bar)	0,6 (6)				
Suoritus tiedot						
Syöttömäärä, vesi	l/h (l/min)	360-750 (6-12,5)				
Käyttöpaine, vesi (vakiosuuttimella)	MPa (bar)	3,2-17 (32-170)				
Maks. käyttöpaine (varmuusventtiili)	MPa (bar)	18,7 (187)				
Syöttömäärä, höyrykäyttö	l/h (l/min)	360 (6)				
Maks. käyttöpaine, höyrykäyttö (höyrysuuttimella)	MPa (bar)	3,2 (32)				
Osa-nro Höyrysuutin	--	2.885-039				
Maks. työskentelylämpötila, kuuma vesi	°C	98				
Työskentelylämpötila, höyrykäyttö	°C	98-155				
Puhdistusaineen imeminen	l/h (l/min)	0-15 (0-0,3)				
Polttimen teho	kW	65				
Maks. käsiruiskupistoolin takaiskuvoima	N	38				
Suutinkoot	--	043	043	045	043	043
Mitatut arvot EN 60355-2-79 mukaisesti						
Melupäästö						
Äänenpainetaso L _{pA}	dB(A)	77				
Epävarmuus K _{pA}	dB(A)	1				
Äänitehotaso L _{WA} + epävarmuus K _{WA}	dB(A)	93				
Käsi-käsivarsi tärinäarvo						
Käsiruiskupistooli	m/s ²	2,6				
Suihkuputki	m/s ²	2,3				
Epävarmuus K	m/s ²	1,0				
Käyttöaineet						
Polttoaine	--	Polttoöljy EL tai diesel-polttoaine				
Öljyn määrä	l	0,6				
Öljyn laatu	--	Hypoid SAE 90 (6.288-016)				
Mitat ja painot						
Pituus x leveys x korkeus	mm	940 x 600 x 740				
Paino ilman varusteita	kg	94				
Polttoainesäiliö	l	16				
Puhdistusainesäiliö	l	8				

Toistuvat tarkastukset

Huomautus: Tarkastusten aikavälien on oltava kussakin maassa voimassa olevien kansallisten vaatimusten mukaiset.

Tarkastuksen suorittaja:	Ulkoinen tarkastus	Sisäinen tarkastus	Lujuustarkastus
Nimi	Pätevän henkilön allekirjoitus/päiväys	Pätevän henkilön allekirjoitus/päiväys	Pätevän henkilön allekirjoitus/päiväys
Nimi	Pätevän henkilön allekirjoitus/päiväys	Pätevän henkilön allekirjoitus/päiväys	Pätevän henkilön allekirjoitus/päiväys
Nimi	Pätevän henkilön allekirjoitus/päiväys	Pätevän henkilön allekirjoitus/päiväys	Pätevän henkilön allekirjoitus/päiväys
Nimi	Pätevän henkilön allekirjoitus/päiväys	Pätevän henkilön allekirjoitus/päiväys	Pätevän henkilön allekirjoitus/päiväys
Nimi	Pätevän henkilön allekirjoitus/päiväys	Pätevän henkilön allekirjoitus/päiväys	Pätevän henkilön allekirjoitus/päiväys
Nimi	Pätevän henkilön allekirjoitus/päiväys	Pätevän henkilön allekirjoitus/päiväys	Pätevän henkilön allekirjoitus/päiväys



  Πριν χρησιμοποιήσετε τη συσκευή σας για πρώτη φορά, διαβάστε αυτές τις πρωτότυπες οδηγίες χρήσης, ενεργήστε σύμφωνα με αυτές και κρατήστε τις για μελλοντική χρήση ή για τον επόμενο ιδιοκτήτη.

- Πριν από την πρώτη χρήση διαβάστε οπωσδήποτε τις υποδείξεις ασφαλείας αρ. 5.951-949!
- Σε περίπτωση βλαβών κατά τη μεταφορά ειδοποιήστε αμέσως τον αντιπρόσωπό σας.
- Κατά την αποσυσκευασία ελέγξτε το περιεχόμενο του πακέτου.

Πίνακας περιεχομένων

Προστασία περιβάλλοντος .	EL	.. 1
Σύμβολα στο εγχειρίδιο οδηγιών.	EL	.. 1
Σύνοψη.	EL	.. 2
Σύμβολα στη συσκευή	EL	.. 2
Χρήση σύμφωνα με τους κανονισμούς.	EL	.. 2
Υποδείξεις ασφαλείας	EL	.. 3
Διατάξεις ασφαλείας.	EL	.. 3
Έναρξη λειτουργίας	EL	.. 4
Χειρισμός	EL	.. 6
Αποθήκευση.	EL	.. 10
Μεταφορά.	EL	.. 10
Φροντίδα και συντήρηση . .	EL	.. 10
Αντιμετώπιση βλαβών	EL	.. 12
Εγγύηση	EL	.. 14
Εξαρτήματα και ανταλλακτικά	EL	.. 14
Δήλωση Συμμόρφωσης των Ε.Κ.	EL	.. 15
Τεχνικά χαρακτηριστικά . . .	EL	.. 16
Επαναλαμβανόμενοι έλεγχοι	EL	.. 21

Προστασία περιβάλλοντος

	Τα υλικά συσκευασίας είναι ανακυκλώσιμα. Μην πετάτε τις συσκευασίες στα οικιακά απορρίμματα, αλλά σε ειδικό σύστημα επαναχρησιμοποίησης.
	Οι παλιές συσκευές περιέχουν ανακυκλώσιμα υλικά, τα οποία θα πρέπει να μεταφέρονται σε σύστημα επαναχρησιμοποίησης. Οι μπαταρίες, τα λάδια και παρόμοια υλικά δεν επιτρέπεται να καταλήγουν στο περιβάλλον. Για το λόγο αυτόν η διάθεση παλιών συσκευών πρέπει να γίνεται σε κατάλληλα συστήματα συλλογής.

Το μηχανέλαιο, το πετρέλαιο θέρμανσης, το καύσιμο ντίζελ και η βενζίνη δεν πρέπει να καταλήγουν στο περιβάλλον. Προστατέψτε το έδαφος και αποσύρετε παλιά λάδια με οικολογικό τρόπο.

Υποδείξεις για τα συστατικά (REACH)
Ενημερωμένες πληροφορίες για τα συστατικά μπορείτε να βρείτε στη διεύθυνση:
www.kaercher.com/REACH

Σύμβολα στο εγχειρίδιο οδηγιών

⚠ Κίνδυνος
Για άμεσα επαπειλούμενο κίνδυνο, ο οποίος μπορεί να οδηγήσει σε σοβαρό τραυματισμό ή θάνατο.

⚠ Προειδοποίηση
Για ενδεχόμενη επικίνδυνη κατάσταση, η οποία μπορεί να οδηγήσει σε σοβαρό τραυματισμό ή θάνατο.

Προσοχή
Για ενδεχόμενη επικίνδυνη κατάσταση, η οποία μπορεί να οδηγήσει σε ελαφρό τραυματισμό ή υλικές βλάβες.

Σύνοψη

Στοιχεία της συσκευής

Εικόνα 1

- 1 Κάλυμμα μηχανής
- 2 Στήριγμα σωλήνα ψεκασμού
- 3 Άνοιγμα πλήρωσης για υγρό αποσκληρυντικό (κάτω από το καπό) (όχι στο HDS 551 C Eco)
- 4 Ένδειξη στάθμης λαδιού
- 5 Μανόμετρο
- 6 Δοσομετρική βαλβίδα απορρυπαντικού και άνοιγμα πλήρωσης απορρυπαντικού
- 7 Σύνδεση νερού με φίλτρο
- 8 Ελαστικός σωλήνας υψηλής πίεσης
- 9 Τροχαλία διεύθυνσης με φρένο ακινητοποίησης
- 10 Πιστολέτο χειρός
- 11 Ρυθμιστής πίεσης/ποσότητας στο πιστολέτο χειρός
- 12 σωλήνας εκτόξευσης
- 13 Ακροφύσιο υψηλής πίεσης (ανοξειδωτος χάλυβας)
- 14 Ακροφύσιο ατμού (ορείχαλκος)
- 15 Καλώδιο ρεύματος
- 16 Χειροστρόφαλος για τον κύλινδρο εύκαμπτου σωλήνα (μόνο στη συσκευή CSX)
- 17 Τύμπανο εύκαμπτου σωλήνα (μόνο στη συσκευή CSX)
- 18 Άνοιγμα πλήρωσης καυσίμου
- 19 Πινακίδα τύπου
- 20 Θήκη εξαρτημάτων (π.χ. ακροφύσιο ατμού) (κάτω από το καπό)
- 21 Ασφάλεια κατακτιού
- 22 Σύνδεση υψηλής πίεσης

Πεδίο χειρισμού

Εικόνα 2

- 1 Διακόπτης συσκευής
- 2 Ενδεικτική λυχνία έλλειψης καυσίμων (όχι στο HDS 551 C Eco)

- 3 Ενδεικτική λυχνία υγρού αποσκληρυντικού (όχι στο HDS 551 C Eco)
- 4 Ενδεικτική λυχνία λειτουργικής ετοιμότητας
- 5 Ενδεικτική λυχνία απορρυπαντικού (όχι στο HDS 551 C Eco)
- 6 Ενδεικτική λυχνία ρυθμιστή θερμοκρασίας καυσαερίων

Σύμβολα στη συσκευή



Ο ψεκασμός με υψηλή πίεση μπορεί να αποδειχθεί επικίνδυνος σε περίπτωση μη προσήκουσας χρήσης. Η δέσμη δεν πρέπει να κατευθύνεται πάνω σε άτομα, ζώα, ενεργοποιημένο ηλεκτρικό εξοπλισμό ή στην ίδια τη συσκευή.

Μόνο στην περίπτωση της συσκευής HDS 551 C Eco

Σύμφωνα με τους ισχύοντες κανονισμούς, το μηχάνημα δεν πρέπει να λειτουργεί στο δίκτυο πόσιμου νερού χωρίς διαχωριστή συστήματος. Να χρησιμοποιείται ένας κατάλληλος διαχωριστής συστήματος της εταιρείας KARCHER ή εναλλακτικά ένας διαχωριστής συστήματος κατά το EN 12729 τύπος BA. Το νερό που ρέει μέσα από ένα διαχωριστή συστήματος θεωρείται μη πόσιμο.



Προσοχή

Συνδέετε πάντα το διαχωριστή συστήματος στο δίκτυο παροχής νερού και ποτέ απευθείας στη συσκευή!

Χρήση σύμφωνα με τους κανονισμούς

Καθαρισμός: μηχανών, οχημάτων, κτιρίων, εργαλείων, προσώπων, βεραντών, εργαλείων κηπουρικής κ.τ.λ.

⚠ Κίνδυνος

Κίνδυνος τραυματισμού! Σε περίπτωση λειτουργίας σε πρατήρια βενζίνης ή άλλους επικίνδυνους χώρους, να τηρούνται οι ανάλογες προδιαγραφές ασφαλείας.

Λύματα που περιέχουν ορυκτέλαια δεν επιτρέπεται να καταλήγουν στο υπέδαφος, στα ύδατα ή στο σύστημα αποχέτευσης. Συνεπώς το πλύσιμο κινητήρων ή της κάτω πλευράς οχημάτων επιτρέπεται μόνο σε κατάλληλους χώρους που διαθέτουν διαχωριστή λαδιών.

Υποδείξεις ασφαλείας

- Δώστε προσοχή στις εκάστοτε προδιαγραφές της εθνικής νομοθεσίας σχετικά με τις εκπομπές υγρών.
- Δώστε προσοχή στις εκάστοτε διατάξεις της εθνικής νομοθεσίας σχετικά με την αποτροπή ατυχημάτων. Οι συσκευές εκπομπής υγρών θα πρέπει να υποβάλλονται σε έλεγχο σε τακτικά διαστήματα και τα αποτελέσματα του ελέγχου θα πρέπει να καταγράφονται και να φυλάσσονται.
- Η διάταξη θέρμανσης της συσκευής είναι μια μονάδα καύσης. Οι μονάδες καύσης θα πρέπει να υποβάλλονται τακτικά σε έλεγχο, σύμφωνα με τις εκάστοτε προδιαγραφές της εθνικής νομοθεσίας.
- Σύμφωνα με τις ισχύουσες εθνικές διατάξεις, αυτή η συσκευή καθαρισμού υψηλής πίεσης πρέπει να τεθεί για πρώτη φορά σε επαγγελματική λειτουργία από ένα εξουσιοδοτημένο άτομο. Η ΚΑΡCΗΕΡ έχει ήδη εκτελέσει και τεκμηριώσει αυτή την πρώτη ενεργοποίηση για σας. Μπορείτε να απευθυνθείτε στον τοπικό συνεργάτη της ΚΑΡCΗΕΡ για τα σχετικά έγγραφα τεκμηρίωσης. Εάν ζητήσετε τα έγγραφα τεκμηρίωσης, έχετε εύκαιρους τους αριθμούς των εξαρτημάτων και τον αριθμό εργοστασίου της συσκευής.
- Σας εφιστούμε την προσοχή στο γεγονός, ότι σύμφωνα με τις ισχύουσες εθνικές διατάξεις η συσκευή πρέπει να ελέγχεται κατά καιρούς από ένα εξουσιοδοτημένο άτομο. Απευθυνθείτε σχετικά στον τοπικό συνεργάτη της ΚΑΡCΗΕΡ.

Διατάξεις ασφαλείας

Τα συστήματα ασφαλείας χρησιμεύουν για την προστασία του χρήστη και δεν επιτρέπεται να τεθούν εκτός λειτουργίας ή να αγνοηθεί η λειτουργία τους.

Βαλβίδα υπερχειλίσης με δύο διακόπτες

Αποκλειστικά για τις συσκευές HDS 558.../601.../698.../798...

- Μειώνοντας την ποσότητα νερού στην κεφαλή της αντλίας ή με το σύστημα ρύθμισης Servopress ανοίγει η βαλβίδα υπερχειλίσης και ένα μέρος του νερού επιστρέφει στην πλευρά αναρρόφησης της αντλίας.
- Εάν κλείσει το πιστολέτο, με αποτέλεσμα όλο το νερό να επιστρέφει στην πλευρά αναρρόφησης της αντλίας, ο πρεσσοστάτης της βαλβίδας υπερχειλίσης απενεργοποιεί την αντλία.
- Εάν ανοίξετε πάλι το πιστολέτο, τότε ο διακόπτης πίεσης στην κεφαλή του κυλίνδρου ενεργοποιεί εκ νέου την αντλία.

Η βαλβίδα υπερπλήρωσης ρυθμίζεται και μολυβδοσφραγίζεται στο εργοστάσιο. Η ρύθμισή της γίνεται αποκλειστικά από την υπηρεσία εξυπηρέτησης πελατών.

Διακόπτης

Μόνο στην περίπτωση της συσκευής HDS 551 C Eco

- Ο διακόπτης απενεργοποιεί τη συσκευή με το κλείσιμο του πιστολέτου χειρός και την ενεργοποιεί με το άνοιγμα του πιστολέτου.

Βαλβίδα ασφαλείας

- Η βαλβίδα ασφαλείας ανοίγει σε περίπτωση βλάβης της βαλβίδας υπερχειλίσης ή του πρεσσοστάτη.

Η βαλβίδα ασφαλείας ρυθμίζεται και μολυβδοσφραγίζεται στο εργοστάσιο. Η ρύθμισή της γίνεται αποκλειστικά από την υπηρεσία εξυπηρέτησης πελατών.

Ασφάλεια έλλειψης νερού

- Η ασφάλεια έλλειψης νερού αποτρέπει την ενεργοποίηση του καυστήρα σε περίπτωση έλλειψης νερού.
- Το φίλτρο αποτρέπει τη ρύπανση της ασφάλειας και πρέπει να καθαρίζεται τακτικά.

Διακόπτης προστασίας κινητήρα

- Ο διακόπτης προστασίας του κινητήρα διακόπτει το ηλεκτρικό κύκλωμα όταν ο κινητήρας είναι υπερφορτωμένος.

Ελεγκτής θερμοκρασίας καυσαερίων

- Ο ελεγκτής θερμοκρασίας καυσαερίων απενεργοποιεί τη συσκευή όταν επιτευχθεί η μέγιστη θερμοκρασία καυσαερίων.

Έναρξη λειτουργίας

⚠ Προειδοποίηση

Κίνδυνος τραυματισμού! Η συσκευή, οι αγωγοί προσαγωγής, το λάστιχο υψηλής πίεσης και οι συνδέσεις πρέπει να είναι σε άψογη κατάσταση. Σε περίπτωση που δεν βρίσκονται σε άψογη κατάσταση, η συσκευή δεν επιτρέπεται να χρησιμοποιηθεί.

➔ Ασφαλίστε το χειρόφρενο.

Ανοίγμα/κλείσιμο καπό μηχανήματος

- ➔ Πιέστε προς τα κάτω την ασφάλεια του καλύμματος με κατσαβίδι ή κέρμα και περιστρέψτε αριστερόστροφα για να ανοίξετε το κάλυμμα. Για να κλείσετε το κάλυμμα στρέψτε δεξιόστροφα.

Έλεγχος της στάθμης λαδιού

Προσοχή

Αν τα λάδια παρουσιάζουν γαλακτώδη μορφή, ειδοποιήστε αμέσως την υπηρεσία εξυπηρέτησης πελατών της εταιρίας Kärcher.

- ➔ Όταν η στάθμη του λαδιού πλησιάζει στην ένδειξη MIN, συμπληρώστε λάδι μέχρι την ένδειξη MAX.
- ➔ Σφραγίστε τα στόμια πλήρωσης λαδιού.

Για τον τύπο του λαδιού και την ποσότητα πλήρωσης, δείτε τα Τεχνικά Στοιχεία.

Πλήρωση με υγρό αποσκληρυντικό

Αποκλειστικά για τις συσκευές HDS 558.../601.../698.../798...

Υπόδειξη: Ένα δείγμα αποσκληρυντικού υγρού περιλαμβάνεται στο παραδοτέο υλικό.

- Το υγρό αποσκληρυντικό εμποδίζει την επασβέστωση της θερμαντικής σπείρας κατά τη λειτουργία με ασβεστόυχο νερό βρύσης. Το υγρό αποσκληρυντικό προστίθεται στάγδην στο στόμιο του δοχείου νερού.
- Η δόση έχει ρυθμιστεί από το εργοστάσιο για μέτριο βαθμό σκληρότητας νερού.
- Για διαφορετικούς βαθμούς σκληρότητας νερού απευθυνθείτε στην υπηρεσία εξυπηρέτησης πελατών της εταιρίας Kärcher για προσαρμογή στις τοπικές συνθήκες.

➔ Γεμίστε με υγρό αποσκληρυντικό.

Πλήρωση με καύσιμο

⚠ Κίνδυνος

Κίνδυνος έκρηξης! Γεμίστε μόνο με καύσιμο ντίζελ ή ελαφρό πετρέλαιο θέρμανσης. Δεν επιτρέπεται να χρησιμοποιείτε ακατάλληλα καύσιμα, όπως π.χ. βενζίνη.

Προσοχή

Μην λειτουργείτε ποτέ τη συσκευή με κενό ρεζερβουάρ καυσίμου. Στην περίπτωση αυτή θα καταστραφεί η αντλία καυσίμου.

- ➔ Γεμίστε με καύσιμο
- ➔ Κλείστε το σφράγισμα του ντεποζίτου.
- ➔ Σκουπίστε το καύσιμο που υπερχειλίσει.

Πλήρωση απορρυπαντικού

Προσοχή

Κίνδυνος τραυματισμού!

- Χρησιμοποιείτε αποκλειστικά προϊόντα της εταιρίας Kärcher.
- Μη χρησιμοποιήσετε ποτέ διαλύτες (βενζίνη, ακετόνη, αραιωτικά κ.τ.λ.).

- Αποφεύγετε κάθε επαφή με τα μάτια και το δέρμα.
- Λάβετε υπόψη τις υποδείξεις ασφαλείας και χειρισμού του κατασκευαστή των απορρυπαντικών.

Η εταιρία Karcher προσφέρει μεγάλη γκάμα απορρυπαντικών και μέσων περιποίησης για κάθε χρήση.

Ο έμπορος θα σας προσφέρει ευχαρίστως τις συμβολές του.

→ Γεμίστε με απορρυπαντικό.

Συναρμολόγηση του πιστολέτου χειρός, του σωλήνα ψεκασμού, του ακροφυσίου και του ελαστικού σωλήνα υψηλής πίεσης

Εικόνα 12

- Συνδέστε το σωλήνα ψεκασμού στο πιστολέτο χειρός.
- Σφίξτε την κοχλιωτή σύνδεση του σωλήνα ψεκασμού με το χέρι.
- Τοποθετήστε το ακροστόμιο υψηλής πίεσης στο ρακόρ.
- Συναρμολογήστε το ρακόρ και σφίξτε το σταθερά.
- Συσκευή με τύμπανο ελαστικού σωλήνα:
Συνδέστε το λάστιχο υψηλής πίεσης στη σύνδεση υψηλής πίεσης της συσκευής.
- Συσκευή με λαστιχένιο κύλινδρο:
Συνδέστε το ελαστικό σωλήνα υψηλής πίεσης με το πιστολέτο χειρός.

Συσκευή με λαστιχένιο κύλινδρο

- Εισάγετε το χειροστρόφαλο που συνοδεύει τη συσκευή στον άξονα του κύλινδρου εύκαμπτου σωλήνα.
- Πριν ξετυλίξετε τον εύκαμπτο σωλήνα υψηλής πίεσης πρέπει να τεντώσετε τις χαλαρές περιελίξεις του εύκαμπτου σωλήνα: στρέψτε το χειροστρόφαλο δεξιόστροφα (κατεύθυνση βέλους).

Προσοχή

Ξετυλίγετε πάντα τελείως τον ελαστικό σωλήνα υψηλής πίεσης.

Σύνδεση νερού

Σχετικά με τις τιμές σύνδεσης, βλέπε Τεχνικά χαρακτηριστικά.

→ Συνδέστε έναν ελαστικό σωλήνα προσαγωγής (ελάχιστο μήκος 7,5 μέτρα, ελάχιστη διάμετρος 3/4") στη σύνδεση νερού του μηχανήματος και στην προσαγωγή νερού (π.χ. στην κάνουλα της βρύσης).

Υπόδειξη: Ο ελαστικός σωλήνας τροφοδοσίας δεν περιλαμβάνεται στη συσκευασία.

Αναρροφήστε νερό από το δοχείο

Αποκλειστικά για τις συσκευές HDS 558.../601.../698.../798...

Εαν επιθυμείτε να αναρροφήσετε νερό από ένα εξωτερικό δοχείο, είναι απαραίτητη η παρακάτω μετασκευή:

Εικόνα 3

- Αφαιρέστε το δοχείο αποσκληρυντικού τραβώντας το προς τα επάνω.
- Αφαιρέστε τον επάνω εύκαμπτο σωλήνα τροφοδοσίας του δοχείου με πλωτήρα και οδηγήστε τον στη κεφαλή της αντλίας.

Εικόνα 4

- Ξεβιδώστε το σύνδεσμο νερού από την κεφαλή της αντλίας και στρέψτε τον στο πλάι.
- Συνδέστε τον εύκαμπτο σωλήνα τροφοδοσίας με την κεφαλή της αντλίας.
- Συνδέστε τον εύκαμπτο σωλήνα αναρρόφησης (διάμετρος τουλάχιστον 3/4") με το φίλτρο (εξάρτημα) στο υδραυλικό σύστημα.

- Μέγιστο ύψος αναρρόφησης: 0,5 m

Εως ότου αναρροφήσει η αντλία νερό, θα πρέπει:

- να περιστρέψετε το ρυθμιστή πίεσης/ποσότητας στη θέση MAX.
- συνδέσετε τη δοσομετρική βαλβίδα του απορρυπαντικού.

⚠ Κίνδυνος

Μην αναρροφάτε ποτέ νερό από δοχείο πόσιμου νερού. Μην αναρροφάτε ποτέ υγρά που περιέχουν διαλύτες όπως αραιωτικά

χρωμάτων, βενζίνη, λάδια ή αφιλτράριστο νερό. Οι στεγανοποιητικές φλάντζες της συσκευής δεν είναι ανθεκτικές στους διαλύτες. Το ψεκαζόμενο εκνέφωμα διαλύτη είναι πολύ εύφλεκτο, εκρηκτικό και τοξικό.

Ηλεκτρολογικές συνδέσεις

- Σχετικά με τις τιμές σύνδεσης βλέπε Τεχνικά χαρακτηριστικά και Πινακίδα τύπου.
- Η ηλεκτρική σύνδεση πρέπει να γίνει από ηλεκτρολόγο και να ανταποκρίνεται στο IEC 60364-1.

⚠ Κίνδυνος

Κίνδυνος τραυματισμού λόγω ηλεκτροπληξίας.

- Τα ακατάλληλα καλώδια προέκτασης μπορεί να είναι επικίνδυνα. Σε υπαίθριους χώρους χρησιμοποιείτε μόνο τα εγκεκριμένα και αντιστοίχως σημασμένα καλώδια προέκτασης με επαρκή διατομή.
- Ξετυλίγετε πάντα τελείως τους αγωγούς προέκτασης.
- Το φως και η σύνδεση του καλωδίου προέκτασης που χρησιμοποιείτε πρέπει να είναι στεγανοποιημένα.

Προσοχή

Δεν επιτρέπεται η υπέρβαση της μέγιστης επιτρεπόμενης αντίστασης δικτύου στο σημείο ηλεκτρικής σύνδεσης (βλ. τεχνικά χαρακτηριστικά). Εάν δεν είστε βέβαιοι για την αντίσταση δικτύου στο σημείο σύνδεσης, επικοινωνήστε με την εταιρεία ηλεκτροδότησης.

Αποκλειστικά για τις συσκευές HDS 698.../798...

Συναρμολόγηση ρευματολήπτη:

- Αναθέστε την εγκατάσταση του ρευματολήπτη στην υπηρεσία εξυπηρέτησης πελατών της εταιρία Karcher ή σε εξουσιοδοτημένο ηλεκτρολόγο.
- ➔ Ρυθμίστε τον διακόπτη της συσκευής στο "0".
- ➔ Συνδέστε το ρευματολήπτη στην πρίζα.

Προσοχή

Κάθε φορά που αλλάζετε ρευματοδότη ελέγχετε την σωστή φορά περιστροφής του κινητήρα.

- Όταν η φορά περιστροφής του κινητήρα είναι σωστή, γίνεται αισθητό ένα έντονο ρεύμα αέρος από την έξοδο καυσαερίων του καυστήρα.
- Σε περίπτωση λανθασμένης κατεύθυνσης περιστροφής, ανατρέξτε στην ενότητα "Βοήθεια σε περίπτωση βλάβης - Δεν γίνεται ανάφλεξη του καυστήρα".

Χειρισμός

⚠ Κίνδυνος

Κίνδυνος έκρηξης!

Μην ψεκαζετε εύφλεκτα υγρά.

⚠ Κίνδυνος

Κίνδυνος τραυματισμού! Μην χρησιμοποιείτε ποτέ τη συσκευή χωρίς να έχετε συναρμολογήσει το σωλήνα ψεκασμού. Πριν από κάθε χρήση ελέγχετε την καλή έδραση του σωλήνα ψεκασμού. Η κοχλιωτή σύνδεση του σωλήνα ψεκασμού πρέπει να σφίξει καλά με το χέρι.

Προσοχή

Μην λειτουργείτε ποτέ τη συσκευή με κενό ρεζερβουάρ καυσίμου. Στην περίπτωση αυτή θα καταστραφεί η αντλία καυσίμου.

Υποδείξεις ασφαλείας

⚠ Προειδοποίηση

Η χρήση της συσκευής για μεγάλο χρονικό διάστημα ενδέχεται να προκαλέσει διαταραχές κυκλοφορίας αίματος στα χέρια που οφείλονται σε κραδασμούς.

Η γενική διάρκεια χρήσης δεν μπορεί να προσδιοριστεί, διότι αυτή εξαρτάται από πολλούς παράγοντες:

- Ατομική προδιάθεση για διαταραχή κυκλοφορίας αίματος (συχνά κρύα χέρια, μούδιασμα δακτύλων).
- Χαμηλή θερμοκρασία περιβάλλοντος. Χρησιμοποιείτε ζεστά γάντια για την προστασία των χεριών.
- Το δυνατό σφίξιμο της λαβής εμποδίζει την καλή κυκλοφορία του αίματος.

- Η αδιάκοπη λειτουργία έχει αρνητικότερα αποτελέσματα απ' ότι η λειτουργία με διακοπές.

Κατά την τακτική, μακρόχρονη χρήση της συσκευής και εφόσον εκδηλώνονται επανειλημμένα τα συμπτώματα (για παράδειγμα μούδιασμα δακτύλων, κρύα χέρια) συνιστάται να υποβληθείτε σε ιατρική εξέταση.

Αντικατάσταση του ακροφυσίου

⚠ **Κίνδυνος**

Απενεργοποιήστε τη συσκευή πριν την αλλαγή ακροφυσίων και ενεργοποιήστε το πιστολότο χειρός, έως ότου εκτονωθεί η πίεση στη συσκευή.

Ενεργοποίηση της μηχανής

- ➔ Ρυθμίστε τον διακόπτη της συσκευής στη θέση "I".

Η ενδεικτική λυχνία λειτουργικής ετοιμότητας ανάβει.

Υπόδειξη: Εάν κατά τη λειτουργία ανάψουν οι ενδεικτικές λυχνίες έλλειψης καυσίμου, απασκληρυντικού υγρού ή ελεγκτή θερμοκρασίας καυσαερίων, απενεργοποιήστε αμέσως τη συσκευή και αποκαταστήστε τη βλάβη, βλ. "Βοήθεια σε περίπτωση βλάβης".

Η συσκευή λειτουργεί για λίγο και η λειτουργία της διακόπτεται μόλις επιτευχθεί η πίεση εργασίας.

Εικόνα 5

- ➔ Απασφαλίστε το πιστολότο χειρός (A). Η συσκευή τίθεται και πάλι σε λειτουργία με χρήση του πιστολότου χειρός.

Υπόδειξη: Εάν δεν τρέχει νερό από το μπεκ υψηλής πίεσης, εξαερώστε την αντλία. Βλέπε "Αντιμετώπιση βλαβών - Η συσκευή δεν παράγει πίεση".

Ρύθμιση θερμοκρασίας καθαρισμού

- ➔ Ρυθμίστε το διακόπτη της συσκευής στην επιθυμητή θερμοκρασία.

30 °C έως 98 °C:

- Καθαρίστε με καυτό νερό.

100 °C έως 150 °C:

- Καθαρισμός με ατμό.

- ➔ Αντικαταστήστε το ακροφύσιο υψηλής πίεσης με το ακροφύσιο ατμού (βλ. "Λειτουργία με ατμό").

Ρύθμιση πίεσης εργασίας και ποσότητας μεταφοράς

Αποκλειστικά για τις συσκευές HDS

558.../601.../698.../798...

Ρύθμιση-Servopress:

- ➔ Ρυθμίστε το διακόπτη της συσκευής το πολύ στους 98 °C.

Εικόνα 6

- ➔ Ρυθμίστε τη ρυθμιστική περόνη στη μέγιστη πίεση λειτουργίας.

Εικόνα 5

- Ρυθμίστε την πίεση λειτουργίας και την παροχή (χωρίς διαβαθμίσεις) με περιστροφή του ρυθμιστή πίεσης και ποσότητας (+/-) του πιστολότου χειρός.

⚠ **Κίνδυνος**

Κατά τη ρύθμιση της πίεσης/ποσότητας, φροντίστε να μην χαλαρώσει η κοχλιωτή σύνδεση του σωλήνα ψεκασμού.

Υπόδειξη: Εάν η συσκευή πρόκειται να λειτουργήσει μακροπρόθεσμα με μειωμένη πίεση, ρυθμίστε την πίεση στη συσκευή. Βλέπε εικόνα 6.

Λειτουργία με απορρυπαντικό

- Προστατέψτε το περιβάλλον κάνοντας οικονομία στη χρήση των απορρυπαντικών.
- Το απορρυπαντικό πρέπει να είναι κατάλληλο για την επιφάνεια που πρόκειται να καθαριστεί.

Αποκλειστικά για τις συσκευές HDS

558.../601.../698.../798...

- ➔ Ρυθμίστε τη συγκέντρωση του απορρυπαντικού σύμφωνα με τις υποδείξεις του κατασκευαστή με τη βοήθεια της δοσομετρικής βαλβίδας απορρυπαντικού.

0 = εργασία χωρίς απορρυπαντικό

Ρύθμιση δοσολογίας	Συγκέντρωση
1	0,25 %
2	1,00 %
3	1,25 %
4	1,50 %
5	1,75 %
6	2,00 %

Υπόδειξη: Ενδεικτικές τιμές στον πίνακα ελέγχου με μέγιστη πίεση εργασίας.

Μόνο στην περίπτωση της συσκευής HDS 551 C Eco

➔ Αντικαταστήστε το μπεκ υψηλής πίεσης με το μπεκ χαμηλής πίεσης που συνοδεύει τη συσκευή ή ρυθμίστε το μπεκ πολλών χρήσεων στη θέση "CHEM".

Εικόνα 9

- ➔ Αφαιρέστε τον εύκαμπτο σωλήνα αναρρόφησης απορρυπαντικού.
- ➔ Η δόση του απορρυπαντικού ρυθμίζεται κατά προσέγγιση με περιστροφή του φίλτρου.

Καθαρισμός

➔ Ρυθμίστε την πίεση/θερμοκρασία και τη συγκέντρωση του απορρυπαντικού ανάλογα με την επιφάνεια που πρόκειται να καθαρίσετε.

Υπόδειξη: Κατευθύνετε αρχικά τη ριπή υψηλής πίεσης από μεγαλύτερη απόσταση στο προς καθαρισμό αντικείμενο, για να αποφύγετε ζημιές που μπορεί να προκληθούν λόγω της υψηλής πίεσης.

Εργασία με το ακροφύσιο υψηλής πίεσης

Η γωνία ψεκασμού είναι καθοριστική για την αποτελεσματικότητα της δέσμης υψηλής πίεσης. Συνήθως χρησιμοποιείται μπεκ πλατιάς δέσμης 25° (περιλαμβάνεται στο υλικό που παραδίδεται μαζί με τη συσκευή).

Μπορείτε να προμηθευτείτε τα προτεινόμενα ακροφύσια κατόπιν παραγγελίας

- Για επίμονους ρύπους

Μπεκ πλήρους δέσμης 0°

- Για ευαίσθητες επιφάνειες και ελαφρούς ρύπους
Μπεκ πλατιάς δέσμης 40°
- Για μεγάλου πάχους επίμονους ρύπους
Φρέζα ρύπων
- Μπεκ με ρυθμιζόμενη γωνία ψεκασμού, προσαρμόσιμη σε κάθε είδους εργασία καθαρισμού
Μπεκ ρυθμιζόμενης γωνίας Vario

Προτεινόμενη μέθοδος καθαρισμού

- Διάλυση ρύπων:
- ➔ Ψεκάστε μικρή ποσότητα απορρυπαντικού και αφήστε το να δράσει για 1...5 λεπτά χωρίς να στεγνώσει.
- Αφαίρεση ρύπων:
- ➔ Ξεπλένετε τους διαλυμένους ρύπους, ψεκάζοντας με ριπή υψηλής πίεσης.

Λειτουργία με κρύο νερό

Αφαίρεση ελαφρών ρύπων και ξέπλυμα, π.χ.: εργαλεία κηπουρικής, ταράτσες, εργαλεία κ.τ.λ.

- ➔ Ρυθμίζετε την πίεση λειτουργίας κατά περίπτωση.
- ➔ Ρυθμίστε τον διακόπτη της συσκευής στη θέση "I".

Λειτουργία με καυτό νερό

⚠ Κίνδυνος

Κίνδυνος εγκαυμάτων!

- ➔ Ρυθμίστε το διακόπτη της συσκευής στην επιθυμητή θερμοκρασία.

Συνιστώνται οι παρακάτω θερμοκρασίες καθαρισμού:

- Ελαφρές ακαθαρσίες
30-50 °C
- Λευκωματούχες ακαθαρσίες, π.χ. στη βιομηχανία τροφίμων
μέγ. 60 °C
- Καθαρισμός αυτοκινήτων, καθαρισμός μηχανών
60-90 °C

Λειτουργία με ατμό

Αποκλειστικά για τις συσκευές HDS 558.../601.../698.../798...

⚠ Κίνδυνος

Κίνδυνος εγκαυμάτων! Σε θερμοκρασίες λειτουργίας άνω των 98 °C η πίεση λειτουργίας δεν πρέπει να υπερβεί τα 3,2 MPa (32 bar).

Γι αυτό να λαμβάνονται τα ακόλουθα μέτρα ασφαλείας:



➔ **Αντικαταστήστε το ακροφύσιο υψηλής πίεσης (ανοξειδωτος χάλυβας) με το ακροφύσιο ατμού (ορείχαλκος, για τον αρ. εξαρτήματος ανατρέξτε στα τεχνικά χαρακτηριστικά).**

➔ Ανοίξτε εντελώς το ρυθμιστή πίεσης/ ποσότητας του πιστολέτου χειρός, στην κατεύθυνση + μέχρι το όριο. Βλέπε εικόνα 5 (B).

➔ Ρυθμίστε την πίεση εργασίας στη συσκευή στην ελάχιστη δυνατή τιμή. Βλέπε εικόνα 6.

➔ Ρυθμίστε το διακόπτη της συσκευής σε τουλάχιστον 100 °C.

⚠ Κίνδυνος

Κίνδυνος εγκαυμάτων!

Συνιστώνται οι παρακάτω θερμοκρασίες καθαρισμού:

– Αφαίρεση λιπαντικού συντήρησης, ακαθαρσιών με υψηλή περιεκτικότητα σε λίπος

100-110 °C

– Απόψυξη βοηθητικών υλών, εν μέρει καθαρισμός προσώπων

έως 140 °C

Μετά τη λειτουργία με απορρυπαντικό

➔ Ρυθμίστε τη δοσιμετρική βαλβίδα απορρυπαντικού (HDS 558.../601.../698.../798...) ή το φίλτρο του εύκαμπτου σωλήνα του απορρυπαντικού (HDS 551 C Eco) στη θέση "0".

➔ Ρυθμίστε τον διακόπτη της συσκευής στη θέση "I".

➔ Ξεπλύνετε καλά τη συσκευή για τουλάχιστον 1 λεπτό με ανοικτό το πιστολέτο χειρός.

Απενεργοποίηση της συσκευής

⚠ Κίνδυνος

Κίνδυνος εγκαυμάτων λόγω του καυτού νερού! Ύστερα από τη λειτουργία με καυτό νερό ή ατμό, η συσκευή πρέπει να λειτουργήσει για τουλάχιστον δύο λεπτά με κρύο νερό και ανοικτό πιστολέτο για να κρυώσει.

➔ Ρυθμίστε τον διακόπτη της συσκευής στο "0".

➔ Κλείστε την προσαγωγή νερού.

➔ Ενεργοποιήστε για λίγο (περίπου 5 δευτερόλεπτα) την αντλία με το διακόπτη της συσκευής.

➔ Αποσυνδέετε το βύσμα του ρευματολήπτη από την πρίζα μόνο με στεγνά χέρια.

➔ Αποσυνδέστε την παροχή νερού.

➔ Ενεργοποιήστε το πιστολέτο, έως ότου διαπιστώσετε ότι η συσκευή δεν βρίσκεται υπό πίεση.

➔ Ασφαλίστε το πιστολέτο χειρός, εικόνα 5 (A).

Φύλαξη της συσκευής

➔ Εισάγετε το σωλήνα ψεκασμού στο στήριγμα του καλύμματος.

➔ Ξετυλίξτε το σωλήνα υψηλής πίεσης και το καλώδιο ηλεκτρικής σύνδεσης και αναρτήστε τα στα στήριγματα.

Συσκευή με λαστιχένιο κύλινδρο:

➔ Πριν από το τύλιγμα, τοποθετήστε τεντωμένο τον εύκαμπτο σωλήνα υψηλής πίεσης.

➔ Στρέψτε το χειροστρόφαλο δεξιόστροφα (κατεύθυνση βέλους).

Υπόδειξη: Μην κάμπτετε τον ελαστικό σωλήνα υψηλής πίεσης και τον ηλεκτρικό αγωγό.

Αντιπαγετική προστασία

Προσοχή

Ο παγετός καταστρέφει τη συσκευή εάν δεν αποστραγγισθεί εντελώς το νερό από αυτήν.

→ Αποθηκεύετε τη συσκευή σε χώρο στον οποίο δεν επικρατεί παγετός.

Αν η συσκευή συνδεθεί σε καπνοδόχο, λάβετε υπόψη τα εξής:

Προσοχή

Κίνδυνος πρόκλησης ζημιών από τον ψυχρό αέρα που εισχωρεί μέσω της καπνοδόχου.

→ Αποσυνδέετε τη συσκευή από την καπνοδόχο όταν επικρατούν εξωτερικές θερμοκρασίες κάτω του 0 °C.

Αν δεν είναι δυνατή η αποθήκευση με προστασία από παγετό, η συσκευή πρέπει να τίθεται εκτός λειτουργίας

Διακοπή της λειτουργίας

Σε περίπτωση μακροχρόνιας διακοπής της λειτουργίας της συσκευής ή εάν δεν υπάρχει δυνατότητα αποθήκευσης σε χώρο που προστατεύεται από τον παγετό:

→ Αδειάζετε το νερό.

→ Ξεπλύνετε τη συσκευή με αντιπηκτικό.

→ Αδειάστε το δοχείο απορρυπαντικού.

Αδειάστε το νερό

→ Ξεβιδώστε τον εύκαμπτο σωλήνα τροφοδοσίας νερού και τον εύκαμπτο σωλήνα υψηλής πίεσης.

→ Ξεβιδώστε τον αγωγό τροφοδοσίας στον πυθμένα του λέβητα και περιμένετε να αδειάσει η θερμομαντική αντίσταση.

→ Αφήστε τη συσκευή να λειτουργήσει το πολύ για 1 λεπτό μέχρι να αδειάσουν η αντλία και οι σωληνώσεις.

Συσκευή με λαστιχένιο κύλινδρο:

→ Ξεβιδώστε και τους δύο αγωγούς στον πυθμένα του λέβητα.

→ Ξεβιδώστε το ακροφύσιο από το σωλήνα ψεκασμού και θέστε σε λειτουργία το πιστολέτο χειρός.

→ Αφήστε να αδειάσουν η θερμομαντική αντίσταση και ο κύλινδρος του εύκαμπτου σωλήνα.

Ξεπλύνετε τη συσκευή με αντιπηκτικό μέσο

Υπόδειξη: Λάβετε υπόψη τους κανόνες χειρισμού του κατασκευαστή του αντιπηκτικού.

→ Συμπληρώστε ένα αντιπηκτικό ευρείας κυκλοφορίας στο δοχείο με πλωτήρα.

→ Ενεργοποιήστε τη συσκευή (χωρίς καυστήρα), έως ότου ξεπλυθεί πλήρως η συσκευή

Έτσι επιτυγχάνεται επίσης και κάποια αντιδιαβρωτική προστασία.

Αποθήκευση

Προσοχή

Κίνδυνος τραυματισμού και βλάβης! Κατά την αποθήκευση λάβετε υπόψη το βάρος της συσκευής.

Μεταφορά

Προσοχή

Κίνδυνος τραυματισμού και βλάβης! Κατά τη μεταφορά λάβετε υπόψη το βάρος της συσκευής.

→ Κατά τη μεταφορά με οχήματα, ασφαλίστε τη συσκευή έναντι ενδεχόμενης ολίσθησης και ανατροπής, σύμφωνα με τις εκάστοτε ισχύουσες κατευθυντήριες οδηγίες.

Φροντίδα και συντήρηση

⚠ Κίνδυνος

Κίνδυνος τραυματισμού από αθέλητη ενεργοποίηση της συσκευής και ηλεκτροπληξία. Πριν από όλες τις εργασίες στη συσκευή, απενεργοποιήστε τη συσκευή και τραβήξτε το φως από την πρίζα.

→ Ρυθμίστε τον διακόπτη της συσκευής στο "0".

→ Κλείστε την προσαγωγή νερού.

→ Ενεργοποιήστε για λίγο (περίπου 5 δευτερόλεπτα) την αντλία με το διακόπτη της συσκευής.

- Αποσυνδέετε το βύσμα του ρευματολήπτη από την πρίζα μόνο με στεγνά χέρια.
- Αποσυνδέστε την παροχή νερού.
- Ενεργοποιήστε το πιστολέτο χειρός έως ότου διαπιστώσετε ότι η συσκευή δεν βρίσκεται υπό πίεση.
- Ασφαλίστε το πιστολέτο χειρός, εικόνα 5 (Α).
- Αφήστε τη συσκευή να κρυώσει.

Οι αντιπρόσωποι της εταιρίας Kärcher παρέχουν πληροφορίες σχετικά με τους τακτικούς ελέγχους ασφαλείας καθώς και τη σύναψη σύμβασης συντήρησης.

Χρονικά διαστήματα συντήρησης

Εβδομαδιαίως

- Καθαρισμός του φίλτρου παροχής νερού.
- Ελέγξτε τη στάθμη του λαδιού.

Προσοχή

Αν τα λάδια παρουσιάζουν γαλακτώδη μορφή, ειδοποιήστε αμέσως την υπηρεσία εξυπηρέτησης πελατών της εταιρίας Kärcher.

Μηνιαίως

- Καθαρισμός του φίλτρου της ασφάλειας έλλειψης νερού.
- Καθαρίστε το φίλτρο στον εύκαμπτο σωλήνα απορρυπαντικού.

Μετά από 500 ώρες λειτουργίας, τουλάχιστον ετησίως

- Αλλάξτε λάδια.

Τουλάχιστον ανά 5 έτη

- Εκτελέστε δοκιμή πίεσης σύμφωνα με τις οδηγίες του κατασκευαστή.

Εργασίες συντήρησης

Καθάρισμα φίλτρου στη σύνδεση νερού

- Αφαιρέστε το φίλτρο.
- Καθαρίστε το φίλτρο με νερό και βάλτε το και πάλι στη θέση του.

Καθαρίστε το φίλτρο της ασφάλειας έλλειψης νερού

Εικόνα 7

- Χαλαρώστε το ρακόρ και αφαιρέστε τον εύκαμπτο σωλήνα.

Εικόνα 8

- Αφαιρέστε το φίλτρο.

Υπόδειξη: Εάν απαιτείται, βιδώστε τον κοχλία M8 κατά 5 mm και τραβήξτε έξω τη σίτα.

- Καθαρίστε το φίλτρο με νερό.
- Εισάγετε το φίλτρο στη θέση του.
- Τοποθετήστε τον εύκαμπτο σωλήνα.
- Σφίξτε καλά το ρακόρ.

Καθαρίστε το φίλτρο στο λάστιχο αναρρόφησης απορρυπαντικού

Εικόνα 9

- Αφαιρέστε τον εύκαμπτο σωλήνα αναρρόφησης απορρυπαντικού.
- Καθαρίστε το φίλτρο με νερό και βάλτε το και πάλι στη θέση του.

Αλλάξτε λάδια

Εικόνα 10

- Έχετε διαθέσιμο ένα δοχείο συλλογής για περίπου 1 λίτρο λαδιού.

Υπόδειξη Kärcher: Χρησιμοποιήστε μια κομμένη φιάλη RM 110 ως αύλακα για τη συλλογή του λαδιού.

- Να έχετε διαθέσιμο ένα λούκι για τη συλλογή του λαδιού.
- Ξεβιδώστε τον κοχλία αποστράγγισης λαδιού.
- Αφήστε το λάδι να εκκρεύσει στο δοχείο συλλογής μέσω της αύλακας συλλογής.

Η διάθεση των αναλωθέντων λαδιών πρέπει να γίνεται με οικολογικό τρόπο ή σε ειδικές εγκαταστάσεις συλλογής αποβλήτων.

- Βιδώστε πάλι σφιχτά τον κοχλία αποστράγγισης.
- Συμπληρώστε αργά λάδι μέχρι την ένδειξη MAX.

Υπόδειξη: Πρέπει να είναι δυνατή η διαφυγή των φυσαλίδων αέρα.

Για τον τύπο του λαδιού και την ποσότητα πλήρωσης, δείτε τα Τεχνικά Στοιχεία.

Αντιμετώπιση βλαβών

⚠ Κίνδυνος

Κίνδυνος τραυματισμού από αθέλητη ενεργοποίηση της συσκευής και ηλεκτροπληξία. Πριν από όλες τις εργασίες στη συσκευή, απενεργοποιήστε τη συσκευή και τραβήξτε το φως από την πρίζα.

Ανάβει η ενδεικτική λυχνία έλλειψης καυσίμου

Αποκλειστικά για τις συσκευές HDS

558.../601.../698.../798...

- Δεξαμενή καυσίμων άδεια
- Γεμίστε.

Η ενδεικτική λυχνία λειτουργικής ετοιμότητας σβήνει

- Κινητήρας υπερφορτωμένος/υπερθερμασμένος
- Ρυθμίστε το διακόπτη της συσκευής στη θέση "0" και αφήστε τον κινητήρα να κρυώσει για τουλάχιστον 5 λεπτά.
- Εάν επαναληφθεί η βλάβη αργότερα, καλέστε την υπηρεσία εξυπηρέτησης πελατών προκειμένου να ελέγξει τη συσκευή.

Ανάβει η ενδεικτική λυχνία υγρού αποσκληρυντικού

Αποκλειστικά για τις συσκευές HDS

558.../601.../698.../798...

- Το δοχείο υγρού αποσκληρυντικού είναι κενό. Για τεχνικούς λόγους στο δοχείο παραμένει πάντοτε μια υπολειμματική ποσότητα.
- Γεμίστε.
- Τα ηλεκτρόδια στο δοχείο είναι βρώμικα
- Καθαρίστε τα ηλεκτρόδια.

Ανάβει η ενδεικτική λυχνία απορρυπαντικού

Αποκλειστικά για τις συσκευές HDS

558.../601.../698.../798...

- Το δοχείο απορρυπαντικού είναι κενό.
- Γεμίστε.

Ανάβει η ενδεικτική λυχνία του ρυθμιστή θερμοκρασίας καυσαερίων

- Heizschlange verkalkt/verruft bzw. Η θερμοκρασία των καυσαερίων είναι πολύ υψηλή
- Ρυθμίστε τον διακόπτη της συσκευής στο "0".
- Αφήστε τη συσκευή να κρυώσει.
- Ρυθμίστε τον διακόπτη της συσκευής στη θέση "1".

Η συσκευή δεν λειτουργεί

- Δεν υπάρχει τάση ηλεκτρικού δικτύου
- Ελέγξτε τη σύνδεση δικτύου/το ηλεκτρικό καλώδιο.

Η συσκευή δεν παράγει καμία πίεση

- Αέρας στο σύστημα
- Εξαέρωση αντλίας:
- Ρυθμίστε τη βαλβίδα ρύθμισης δόσης απορρυπαντικού στο "0".
 - Με ανοιχτό το πιστολέτο, ενεργοποιήστε και απενεργοποιήστε επανειλημμένα τη συσκευή με το διακόπτη της συσκευής.
 - Με ανοιχτό το πιστολέτο, ανοίξτε και κλείστε τη ρυθμιστική περόνη (εικόνα 6) (δεν ισχύει για τη συσκευή HDS 551 C Eco).
- Υπόδειξη:** Η διαδικασία της εξαέρωσης επιταχύνεται εάν αποσυνδέσετε τον ελαστικό σωλήνα υψηλής πίεσης από το σύνδεσμο υψηλής πίεσης.
- Συμπληρώστε απορρυπαντικό εάν είναι άδαιο το δοχείο.
 - Ελέγξτε τις συνδέσεις και τους αγωγούς.
 - Πίεση ρυθμισμένη στο MIN

- ➔ Ρυθμίστε την πίεση στην τιμή MAX.
- Φίλτρο στη σύνδεση νερού λερωμένο
- ➔ Καθαρίστε το φίλτρο.
- Παροχή νερού ελάχιστη
- ➔ Ελέγξτε την παροχή του νερού (βλ. Τεχνικά χαρακτηριστικά).

Συσκευή με διαρροή, νερό στάζει κάτω από τη συσκευή

- Αντλία μη στεγανή
- Υπόδειξη:** Επιτρέπονται 3 σταγόνες/λεπτό.
- ➔ Εάν η συσκευή παρουσιάζει σημαντική διαρροή πρέπει να ελεγχθεί από την υπηρεσία εξυπηρέτησης πελατών.

Η συσκευή ενεργοποιείται και απενεργοποιείται συνεχώς με κλειστό το πιστολέτο χειρός

- Διαρροή στο σύστημα υψηλής πίεσης
- ➔ Ελέγξτε τη στεγανότητα του συστήματος υψηλής πίεσης και των συνδέσεων.

Συσκευή δεν κάνει αναρρόφηση απορρυπαντικού

Αποκλειστικά για τις συσκευές HDS 558.../601.../698.../798...

- ➔ Αφήστε τη συσκευή να λειτουργήσει με ανοιχτή τη δοσομετρική βαλβίδα απορρυπαντικού και κλειστή την παροχή νερού, έως ότου αδειάσει με αναρρόφηση το δοχείο με φλοτέρ και η πίεση πέσει στην τιμή "0".

- ➔ Ανοίξτε ξανά την παροχή νερού.

Εάν η αντλία συνεχίσει να μην αναρροφά απορρυπαντικό, αυτό μπορεί να οφείλεται στις ακόλουθες αιτίες

- Φίλτρο βρώμικο στο λάστιχο αναρρόφησης μέσου καθαρισμού
- ➔ Καθαρίστε το φίλτρο.
- Βαλβίδα αναστροφής κολλημένη

Εικόνα 11

- ➔ Αφαιρέστε το σωλήνα απορρυπαντικού και χαλαρώστε τη βαλβίδα αναστροφής με ένα αβλύ αντικείμενο.

Μόνο στην περίπτωση της συσκευής HDS 551 C Eco

- Το ακροφύσιο υψηλής πίεσης είναι τοποθετημένο στη θέση του
- ➔ Αντικαταστήστε το μπεκ υψηλής πίεσης με το μπεκ χαμηλής πίεσης που συνοδεύει τη συσκευή ή ρυθμίστε το μπεκ πολλών χρήσεων στη θέση "CHEM".
- Φίλτρο βρώμικο στο λάστιχο αναρρόφησης μέσου καθαρισμού
- ➔ Καθαρίστε το φίλτρο.

Ο καυστήρας δεν ανάβει

- Δεξαμενή καυσίμων άδεια
- ➔ Γεμίστε.
- Ελλειψη νερού
- ➔ Ελέγξτε τη σύνδεση νερού, ελέγξτε τους αγωγούς τροφοδοσίας, καθαρίστε την ασφάλεια έλλειψης νερού.
- Φίλτρο καυσίμων λερωμένο
- ➔ Αντικαταστήστε το φίλτρο καυσίμου.
- Εσφαλμένη φορά περιστροφής. Όταν η φορά περιστροφής του κινητήρα είναι σωστή, γίνεται αισθητό ένα έντονο ρεύμα αέρος από την έξοδο καυσαερίων του καυστήρα.
- ➔ Ελέγξτε τη φορά περιστροφής. Εν ανάγκη αναθέστε την αλλαγή της σύνδεσης σε ειδικευμένο ηλεκτρολόγο.
- Δεν υπάρχει σπινθήρας ανάφλεξης
- ➔ Εάν κατά τη λειτουργία δεν παρατηρείτε σπινθήρα ανάφλεξης στη θυρίδα οπτικού ελέγχου, καλέστε την υπηρεσία εξυπηρέτησης πελατών προκειμένου να ελέγξει τη συσκευή.

Η ρυθμισμένη θερμοκρασία δεν μπορεί να επιτευχθεί κατά τη λειτουργία της συσκευής με ζεστό νερό

- Πίεση εργασίας/παρεχόμενη ποσότητα πολύ υψηλή
- ➔ Μειώστε την πίεση εργασίας/παροχή με τη ρυθμιστική περόνη (εικόνα 6).
- Σκουριασμένη θερμομαντική αντίσταση
- ➔ Παραδώστε τη συσκευή για αφαίρεση της σκουριάς στην υπηρεσία εξυπηρέτησης πελατών.

Αν δεν διορθωθεί η βλάβη, πρέπει να γίνει έλεγχος της συσκευής από την υπηρεσία εξυπηρέτησης πελατών.

Εγγύηση

Σε κάθε χώρα ισχύουν οι όροι εγγύησης που εκδόθηκαν από την αρμόδια αντιπροσωπεία μας. Τυχόν βλάβες στο μηχανήμα σας αποκαθίστανται δωρεάν μέσα στην προθεσμία της παρεχόμενης εγγύησης, εφόσον ή αιτία είναι ελάττωμα υλικού ή σφάλμα κατασκευής.

Εξαρτήματα και ανταλλακτικά

- Επιτρέπεται να χρησιμοποιούνται μόνο εξαρτήματα και ανταλλακτικά, τα οποία έχουν την έγκριση του κατασκευαστή. Τα γνήσια αξεσουάρ και ανταλλακτικά παρέχουν την εγγύηση της ασφαλούς και άψογης λειτουργίας της μηχανής.
- Μία επιλογή των ανταλλακτικών που χρειάζονται συχνότερα θα βρείτε στο τέλος των οδηγιών χρήσης.
- Περισσότερες πληροφορίες σχετικά με τα ανταλλακτικά μπορείτε να λάβετε στη διεύθυνση www.kaercher.com, τομέας Εξυπηρέτησης.

Δήλωση Συμμόρφωσης των Ε.Κ.

Δια της παρούσης δηλώνουμε ότι το μηχάνημα που χαρακτηρίζεται παρακάτω, με βάση τη σχεδίαση και την κατασκευή του, υπό τη μορφή που διατίθεται στην αγορά, πληροί στις σχετικές βασικές απαιτήσεις ασφαλείας και υγιεινής των οδηγίων της ΕΚ. Η παρούσα δήλωση παύει να ισχύει σε περίπτωση τροποποιήσεων του μηχανήματος χωρίς προηγούμενη συνεννόηση μαζί μας.

Προϊόν: Σύστημα καθαρισμού υψηλής πίεσης

Τύπος: 1.169-xxx

Τύπος: 1.170-xxx

Τύπος: 1.173-xxx

Τύπος: 1.174-xxx

Σχετικές οδηγίες των Ε.Κ.

97/23/EK

2006/42/EK (+2009/127/EK)

2004/108/EK

2000/14/EK

Κατηγορία διάταξης

II

Διαδικασία συμμόρφωσης

Μονάδα Η

Θερμαντική σπείρα

Εκτίμηση συμμόρφωσης μονάδας Η

Βαλβίδα ασφάλειας

Εκτίμηση συμμόρφωσης άρθ. 3 παρ. 3

Μπλοκ ελέγχου

Εκτίμηση συμμόρφωσης μονάδας Η

διάφοροιαγωγοί σωληνώσεων

Εκτίμηση συμμόρφωσης άρθ. 3 παρ. 3

Εφαρμοσθέντα εναρμονισμένα πρότυπα

EN 60335-1

EN 60335-2-79

EN 55014-1: 2006 + A1: 2009

EN 55014-2: 1997 + A2: 2008

EN 61000-3-2: 2006 + A2: 2009

EN 62233: 2008

HDS 698 C, HDS 798 C:

EN 61000-3-3: 2006

HDS 501 C, HDS 558 C, HDS 601 C:

EN 61000-3-11: 2000

Όνομα της αρμόδιας υπηρεσίας:

Για 97/23/EK

TÜV Rheinland Industrie Service GmbH

Am Grauen Stein

51105 Köln

Αναγν. αρ. 0035

Εφαρμοσθείσα διαδικασία συμμόρφωσης

2000/14/EK: Παράρτημα V

στάθμη ηχητικής πίεσης dB(A)

HDS 551 C

Μετρημένη: 91

Εγγυημένη: 93

HDS 558 C

Μετρημένη: 90

Εγγυημένη: 92

HDS 601 C

Μετρημένη: 90

Εγγυημένη: 92

HDS 698 C

Μετρημένη: 91

Εγγυημένη: 92

HDS 798 C

Μετρημένη: 92

Εγγυημένη: 93

5.957-576

Οι υπογράφωντες ενεργούν κατ' εντολή του και με εξουσιοδότηση της διεύθυνσης της επιχείρησης.



H. Jenner
CEO

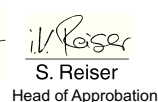

S. Reiser
Head of Approval

Υπεύθυνος τεκμηρίωσης:

S. Reiser

Alfred Karcher GmbH & Co. KG

Alfred-Karcher-Str. 28 - 40

71364 Winnenden (Germany)

Τηλ.: +49 7195 14-0

Φαξ: +49 7195 14-2212

Winnenden, 2010/07/14

Τεχνικά χαρακτηριστικά

		HDS 551 C Eco			
Ηλεκτρικό δίκτυο					
Τάση	V	220/230	240	240	220
Ρεύμα	Hz	1~ 50	1~ 50	1~ 50	1~ 60
Ισχύς σύνδεσης	kW	3,2	3,2	3,0	3,2
Ασφάλεια (αδρανής)	A	16	15	13	16
Μέγιστη επιτρεπόμενη αντίσταση δικτύου	Ohm	(0.328+j 0.205)			
Σύνδεση νερού					
Θερμοκρασία προσαγωγής (μέγ.)	°C	30			
Ποσότητα προσαγωγής (ελάχ.)	l/h (l/min)	700 (11,7)			
Μανομετρικό ύψος από ανοιχτό δοχείο, 20 °C	m	0,5			
Πίεση προσαγωγής (μέγ.)	MPa (bar)	0,6 (6)			
Επιδόσεις					
Διακινούμενη ποσότητα νερού	l/h (l/min)	550 (9,2)	530 (8,8)	530 (8,8)	530 (8,8)
Πίεση εργασίας νερού (με στάνταρ ακροφύσιο)	MPa (bar)	13 (130)	13 (130)	12 (120)	13 (130)
Μέγ. υπερπίεση λειτουργίας (βαλβίδα ασφαλείας)	MPa (bar)	14,3 (143)			
Παροχή σε λειτουργία με ατμό	l/h (l/min)	--			
Μέγ. πίεση εργασίας σε λειτουργία με ατμό (με ακροφύσιο ατμού)	MPa (bar)	--			
Κωδ. ανταλλ. ακροφύσιο ατμού	--	--			
Μέγ. θερμοκρασία εργασίας καυτού νερού	°C	98			
Θερμοκρασία λειτουργίας, λειτουργία με ατμό	°C	--			
Αναρρόφηση απορρυπαντικού	l/h (l/min)	0-20 (0-0,3)			
Ισχύς καυστήρα	kW	47			
Ισχύς οπισθοδρόμησης πιστολέτου χειρός (μέγ.)	N	24			
Μέγεθος ακροφυσίου	--	036			
Μετρούμενες τιμές κατά EN 60355-2-79					
Εκπεμπόμενος θόρυβος					
Επιτρεπόμενη στάθμη ηχητικής ισχύος L_{pA}	dB(A)	77			
Αβεβαιότητα K_{pA}	dB(A)	2			
Επιτρεπόμενη στάθμη ηχητικής ισχύος $L_{WA} +$ Αβεβαιότητα K_{WA}	dB(A)	93			
Κραδασμοί στο χέρι/στο βραχίονα					
Πιστολέτο χειρός	m/s ²	2,6			
σωλήνας εκτόξευσης	m/s ²	2,3			
Αβεβαιότητα K	m/s ²	1,0			
Υλικά λειτουργίας					
Καύσιμο	--	Πετρέλαιο θέρμανσης EL ή ντίζελ			
Ποσότητα λαδιού	l	0,5			
Τύπος λαδιού	--	Λάδι κινητήρα 15W40 (6.288-050)			
Διαστάσεις και βάρη					
Μήκος x Πλάτος x Ύψος	mm	940 x 600 x 740			
Βάρος χωρίς αξεσουάρ	kg	80			
Δεξαμενή καυσίμου	l	16			
Δοχείο απορρυπαντικού	l	8			

		HDS 558 C/CSX Eco		
Ηλεκτρικό δίκτυο				
Τάση	V	230	230	230
Ρεύμα	Hz	1~ 50	1~ 60	1~ 50
Ισχύς σύνδεσης	kW	3,2	3,2	2,2
Ασφάλεια (αδρανής)	A	16	16	10
Μέγιστη επιτρεπόμενη αντίσταση δικτύου	Ohm	(0.348+j 0.218)		
Σύνδεση νερού				
Θερμοκρασία προσαγωγής (μέγ.)	°C	30		
Ποσότητα προσαγωγής (ελάχ.)	l/h (l/min)	700 (11,7)		
Μανομετρικό ύψος από ανοιχτό δοχείο, 20 °C	m	0,5		
Πίεση προσαγωγής (μέγ.)	MPa (bar)	0,6 (6)		
Επιδόσεις				
Διακινούμενη ποσότητα νερού	l/h (l/min)	280-550 (4,7-9,2)	280-550 (4,7-9,2)	280-530 (4,7-8,8)
Πίεση εργασίας νερού (με στάνταρ ακροφύσιο)	MPa (bar)	3,2-13 (32-130)	3,2-13 (32-130)	3,2-9 (32-90)
Μέγ. υπερπίεση λειτουργίας (βαλβίδα ασφαλείας)	MPa (bar)	14,3 (143)		
Παροχή σε λειτουργία με ατμό	l/h (l/min)	280 (4,7)		
Μέγ. πίεση εργασίας σε λειτουργία με ατμό (με ακροφύσιο ατμού)	MPa (bar)	3,2 (32)		
Κωδ. ανταλλ. ακροφύσιο ατμού	--	2.885-045		
Μέγ. θερμοκρασία εργασίας καυτού νερού	°C	98		
Θερμοκρασία λειτουργίας, λειτουργία με ατμό	°C	98-155		
Αναρρόφηση απορρυπαντικού	l/h (l/min)	0-11 (0-0,2)		
Ισχύς καυστήρα	kW	47		
Ισχύς οπισθοδρόμησης πιστολέτου χειρός (μέγ.)	N	24		
Μέγεθος ακροφυσίου	--	034	038	045
Μετρούμενες τιμές κατά EN 60355-2-79				
Εκπεμπόμενος θόρυβος				
Επιτρεπόμενη στάθμη ηχητικής ισχύος L_{pA}	dB(A)	76		
Αβεβαιότητα K_{pA}	dB(A)	2		
Επιτρεπόμενη στάθμη ηχητικής ισχύος L_{WA} + Αβεβαιότητα K_{WA}	dB(A)	92		
Κραδασμοί στο χέρι/στο βραχίονα				
Πιστολέτο χειρός	m/s ²	2,6		
σωλήνας εκτόξευσης	m/s ²	2,3		
Αβεβαιότητα K	m/s ²	1,0		
Υλικά λειτουργίας				
Καύσιμο	--	Πετρέλαιο θέρμανσης EL ή ντίζελ		
Ποσότητα λαδιού	l	0,5		
Τύπος λαδιού	--	Λάδι κινητήρα 15W40 (6.288-050)		
Διαστάσεις και βάρη				
Μήκος x Πλάτος x Ύψος	mm	940 x 600 x 740		
Βάρος χωρίς αξεσουάρ	kg	84		
Δεξαμενή καυσίμου	l	16		
Δοχείο απορρυπαντικού	l	8		

		HDS 558 C/CSX Eco		HDS 601 C Eco	
Ηλεκτρικό δίκτυο					
Τάση	V	240	220	240	100
Ρεύμα	Hz	1~ 50	1~ 60	1~ 50	1~ 50
Ισχύς σύνδεσης	kW	3,2	3,2	3,0	2,6
Ασφάλεια (αδρανής)	A	15	16	13	30
Μέγιστη επιτρεπόμενη αντίσταση δικτύου	Ohm	(0.348+j 0.218)			
Σύνδεση νερού					
Θερμοκρασία προσαγωγής (μέγ.)	°C	30			
Ποσότητα προσαγωγής (ελάχ.)	l/h (l/min)	700 (11,7)			
Μανομετρικό ύψος από ανοιχτό δοχείο, 20 °C	m	0,5			
Πίεση προσαγωγής (μέγ.)	MPa (bar)	0,6 (6)			
Επιδόσεις					
Διακινούμενη ποσότητα νερού	l/h (l/min)	280-530 (4,7-8,8)	280-530 (4,7-8,8)	280-530 (4,7-8,8)	280-550 (4,7-9,2)
Πίεση εργασίας νερού (με στάνταp ακροφύσιο)	MPa (bar)	3,2-13 (32-130)	3,2-13 (32-130)	3,2-12 (32-120)	3,2-9 (32-90)
Μέγ. υπερπίεση λειτουργίας (βαλβίδα ασφαλείας)	MPa (bar)	14,3 (143)			
Παροχή σε λειτουργία με ατμό	l/h (l/min)	280 (4,7)			
Μέγ. πίεση εργασίας σε λειτουργία με ατμό (με ακροφύσιο ατμού)	MPa (bar)	3,2 (32)			
Κωδ. ανταλλ. ακροφύσιο ατμού	--	2.885-046	2.885-045	2.885-045	2.885-046
Μέγ. θερμοκρασία εργασίας καυτού νερού	°C	98			
Θερμοκρασία λειτουργίας, λειτουργία με ατμό	°C	98-155			
Αναρρόφηση απορρυπαντικού	l/h (l/min)	0-11 (0-0,2)			
Ισχύς καυστήρα	kW	47			
Ισχύς οπισθοδρόμησης πιστολέτου χειρός (μέγ.)	N	24			
Μέγεθος ακροφυσίου	--	034	034	034	041
Μετρούμενες τιμές κατά EN 60355-2-79					
Εκπεμπόμενος θόρυβος					
Επιτρεπόμενη στάθμη ηχητικής ισχύος L_{pA}	dB(A)	76			
Αβεβαιότητα K_{pA}	dB(A)	2			
Επιτρεπόμενη στάθμη ηχητικής ισχύος L_{WA} + Αβεβαιότητα K_{WA}	dB(A)	92			
Κραδασμοί στο χέρι/στο βραχίονα					
Πιστολέτο χειρός	m/s ²	2,6			
σκληρός εκτόξευσης	m/s ²	2,3			
Αβεβαιότητα K	m/s ²	1,0			
Υλικά λειτουργίας					
Κάυσιμο	--	Πετρέλαιο θέρμανσης EL ή ντίζελ			
Ποσότητα λαδιού	l	0,5			
Τύπος λαδιού	--	Λάδι κινητήρα 15W40 (6.288-050)	Λάδι κινητήρα 15W40 (6.288-050)	Λάδι κινητήρα 0W40 (6.288-219)	
Διαστάσεις και βάρη					
Μήκος x Πλάτος x Ύψος	mm	940 x 600 x 740			
Βάρος χωρίς αξεσουάρ	kg	84			
Δεξαμενή καυσίμου	l	16			
Δοχείο απορρυπαντικού	l	8			

		HDS 698 C/CSX Eco			
Ηλεκτρικό δίκτυο					
Τάση	V	380/400	230	230	220/380
Ρεύμα	Hz	3~ 50	3~ 50	3~ 60	3~ 60
Ισχύς σύνδεσης	kW	4,5	4,5	4,5	4,5
Ασφάλεια (αδρανής)	A	16	16	16	16
Μέγιστη επιτρεπόμενη αντίσταση δικτύου	Ohm	--			
Σύνδεση νερού					
Θερμοκρασία προσαγωγής (μέγ.)	°C	30			
Ποσότητα προσαγωγής (ελάχ.)	l/h (l/min)	900 (15)			
Μανομετρικό ύψος από ανοιχτό δοχείο, 20 °C	m	0,5			
Πίεση προσαγωγής (μέγ.)	MPa (bar)	0,6 (6)			
Επιδόσεις					
Διακινούμενη ποσότητα νερού	l/h (l/min)	300-700 (5-11,7)			
Πίεση εργασίας νερού (με στάνταρ ακροφύσιο)	MPa (bar)	3,2-16 (32-160)			
Μέγ. υπερπίεση λειτουργίας (βαλβίδα ασφαλείας)	MPa (bar)	17,6 (176)			
Παροχή σε λειτουργία με ατμό	l/h (l/min)	300 (5)			
Μέγ. πίεση εργασίας σε λειτουργία με ατμό (με ακροφύσιο ατμού)	MPa (bar)	3,2 (32)			
Κωδ. ανταλλ. ακροφύσιο ατμού	--	2.885-046			
Μέγ. θερμοκρασία εργασίας κατού νερού	°C	98			
Θερμοκρασία λειτουργίας, λειτουργία με ατμό	°C	98-155			
Αναρρόφηση απορρυπαντικού	l/h (l/min)	0-12 (0-0,2)			
Ισχύς καυστήρα	kW	50			
Ισχύς οπισθοδρόμησης πιστολέτου χειρός (μέγ.)	N	34			
Μέγεθος ακροφυσίου	--	040			
Μετρούμενες τιμές κατά EN 60355-2-79					
Εκπεμπόμενος θόρυβος					
Επιτρεπόμενη στάθμη ηχητικής ισχύος L_{pA}	dB(A)	76			
Αβεβαιότητα K_{pA}	dB(A)	1			
Επιτρεπόμενη στάθμη ηχητικής ισχύος $L_{WA} + \text{Αβεβαιότητα } K_{WA}$	dB(A)	92			
Κραδασμοί στο χέρι/στο βραχίονα					
Πιστολέτο χειρός	m/s ²	2,6			
σωλήνας εκτόξευσης	m/s ²	2,3			
Αβεβαιότητα K	m/s ²	1,0			
Υλικά λειτουργίας					
Καύσιμο	--	Πετρέλαιο θέρμανσης EL ή γίτζελ			
Ποσότητα λαδιού	l	0,6			
Τύπος λαδιού	--	Hypoid SAE 90 (6.288-016)			
Διαστάσεις και βάρη					
Μήκος x Πλάτος x Ύψος	mm	940 x 600 x 740			
Βάρος χωρίς αξεσουάρ	kg	94			
Δεξαμενή καυσίμου	l	16			
Δοχείο απορρυπαντικού	l	8			

		HDS 798 C/CSX Eco				
Ηλεκτρικό δίκτυο						
Τάση	V	400	230	230	420	220/380
Ρεύμα	Hz	3~ 50	3~ 50	3~ 60	3~ 50	3~ 60
Ισχύς σύνδεσης	kW	5,6	5,6	5,6	5,6	5,6
Ασφάλεια (αδρανής)	A	16	16	16	16	16
Μέγιστη επιτρεπόμενη αντίσταση δικτύου	Ohm	--				
Σύνδεση νερού						
Θερμοκρασία προσαγωγής (μέγ.)	°C	30				
Ποσότητα προσαγωγής (ελάχ.)	l/h (l/min)	900 (15)				
Μανομετρικό ύψος από ανοιχτό δοχείο, 20 °C	m	0,5				
Πίεση προσαγωγής (μέγ.)	MPa (bar)	0,6 (6)				
Επιδόσεις						
Διακινούμενη ποσότητα νερού	l/h (l/min)	360-750 (6-12,5)				
Πίεση εργασίας νερού (με στάνταρ ακροφύσιο)	MPa (bar)	3,2-17 (32-170)				
Μέγ. υπερπίεση λειτουργίας (βαλβίδα ασφαλείας)	MPa (bar)	18,7 (187)				
Παροχή σε λειτουργία με ατμό	l/h (l/min)	360 (6)				
Μέγ. πίεση εργασίας σε λειτουργία με ατμό (με ακροφύσιο ατμού)	MPa (bar)	3,2 (32)				
Κωδ. ανταλλ. ακροφύσιο ατμού	--	2.885-039				
Μέγ. θερμοκρασία εργασίας καυτού νερού	°C	98				
Θερμοκρασία λειτουργίας, λειτουργία με ατμό	°C	98-155				
Αναρρόφηση απορρυπαντικού	l/h (l/min)	0-15 (0-0,3)				
Ισχύς καυστήρα	kW	65				
Ισχύς οπισθοδρόμησης πιστολέτου χειρός (μέγ.)	N	38				
Μέγεθος ακροφυσίου	--	043	043	045	043	043
Μετρούμενες τιμές κατά EN 60355-2-79						
Εκπεμπόμενος θόρυβος						
Επιτρεπόμενη στάθμη ηχητικής ισχύος L_{pA}	dB(A)	77				
Αβεβαιότητα K_{pA}	dB(A)	1				
Επιτρεπόμενη στάθμη ηχητικής ισχύος $L_{WA} + \text{Αβεβαιότητα } K_{WA}$	dB(A)	93				
Κραδασμοί στο χέρι/στο βραχίονα						
Πιστολέτο χειρός	m/s ²	2,6				
σωλήνας εκτόξευσης	m/s ²	2,3				
Αβεβαιότητα K	m/s ²	1,0				
Υλικά λειτουργίας						
Καύσιμο	--	Πετρέλαιο θέρμανσης EL ή γίτζελ				
Ποσότητα λαδιού	l	0,6				
Τύπος λαδιού	--	Hypoid SAE 90 (6.288-016)				
Διαστάσεις και βάρη						
Μήκος x Πλάτος x Ύψος	mm	940 x 600 x 740				
Βάρος χωρίς αξεσουάρ	kg	94				
Δεξαμενή καυσίμου	l	16				
Δοχείο απορρυπαντικού	l	8				

Επαναλαμβανόμενοι έλεγχοι

Υπόδειξη: Να λαμβάνονται υπόψη οι συστάσεις σχετικά με τα διαστήματα ελέγχου,

σύμφωνα με τις εκάστοτε εθνικές απαιτήσεις της χώρας λειτουργίας.

Εκτελέστηκε έλεγχος από:	Εξωτερικός έλεγχος	Εσωτερικός έλεγχος	Έλεγχος αντοχής
Όνομα	Υπογραφή εξουσιοδοτημένου ατόμου/ημερομηνία	Υπογραφή εξουσιοδοτημένου ατόμου/ημερομηνία	Υπογραφή εξουσιοδοτημένου ατόμου/ημερομηνία
Όνομα	Υπογραφή εξουσιοδοτημένου ατόμου/ημερομηνία	Υπογραφή εξουσιοδοτημένου ατόμου/ημερομηνία	Υπογραφή εξουσιοδοτημένου ατόμου/ημερομηνία
Όνομα	Υπογραφή εξουσιοδοτημένου ατόμου/ημερομηνία	Υπογραφή εξουσιοδοτημένου ατόμου/ημερομηνία	Υπογραφή εξουσιοδοτημένου ατόμου/ημερομηνία
Όνομα	Υπογραφή εξουσιοδοτημένου ατόμου/ημερομηνία	Υπογραφή εξουσιοδοτημένου ατόμου/ημερομηνία	Υπογραφή εξουσιοδοτημένου ατόμου/ημερομηνία
Όνομα	Υπογραφή εξουσιοδοτημένου ατόμου/ημερομηνία	Υπογραφή εξουσιοδοτημένου ατόμου/ημερομηνία	Υπογραφή εξουσιοδοτημένου ατόμου/ημερομηνία
Όνομα	Υπογραφή εξουσιοδοτημένου ατόμου/ημερομηνία	Υπογραφή εξουσιοδοτημένου ατόμου/ημερομηνία	Υπογραφή εξουσιοδοτημένου ατόμου/ημερομηνία



Cihazın ilk kullanımından önce bu orijinal kullanma kılavuzunu okuyun, bu kılavuza göre davranın ve daha sonra kullanım veya cihazın sonraki sahiplerine vermek için bu kılavuzu saklayın.

- İlk kullanımdan önce, 5.951-949 numaralı güvenlik uyarılarını mutlaka okuyun!
- Nakliye hasarlarını hemen yetkili satıcıya bildirin.
- Çıkartırken ambalajın içindekileri kontrol edin.

İçindekiler

Çevre koruma.	TR . . . 1
Kullanım kılavuzundaki semboller	TR . . . 1
Genel bakış	TR . . . 2
Cihazdaki semboller.	TR . . . 2
Kurallara uygun kullanım	TR . . . 2
Güvenlik uyarıları	TR . . . 2
Güvenlik tertibatları	TR . . . 3
İşletime alma	TR . . . 3
Kullanımı	TR . . . 5
Depolama.	TR . . . 9
Taşıma	TR . . . 9
Koruma ve Bakım.	TR . . . 9
Arızalarda yardım.	TR . . . 10
Garanti	TR . . . 12
Aksesuarlar ve yedek parçalar	TR . . . 12
AB uygunluk bildirişi.	TR . . . 13
Teknik Bilgiler.	TR . . . 14
Periyodik kontroller.	TR . . . 19

Çevre koruma

	Ambalaj malzemeleri geri dönüştürülebilir. Ambalaj malzemelerini evinizin çöpüne atmak yerine lütfen tekrar kullanılabilirler için uygun yerlere gönderin.
	Eski cihazlarda, yeniden değerlendirme işlemine tabi tutulması gereken değerli geri dönüşüm malzemeleri bulunmaktadır. Aküler, yağ ve benzeri maddeler doğaya ulaşmamalıdır. Bu nedenle eski cihazları lütfen öngörülen toplama sistemleri aracılığıyla imha edin.

Lütfen motor yağı, dizel ve benzinin çevreye yayılmasına izin vermeyin. Lütfen zemini koruyun ve eski yağları çevre tehlikeye uygun olarak imha edin.

İçindekiler hakkında uyarılar (REACH)
İçindekiler hakkında ayrıntılı bilgileri bulabileceğiniz adres:

www.kaercher.com/REACH

Kullanım kılavuzundaki semboller

Tehlike

Ağır bedensel yaralanmalar ya da ölüme neden olan direkt bir tehlike için.

Uyarı

Ağır bedensel yaralanmalar ya da ölüme neden olabilecek olası tehlikeli bir durum için.

Dikkat

Hafif bedensel yaralanmalar ya da maddi hasarlara neden olabilecek olası tehlikeli bir durum için.

Genel bakış

Cihaz elemanları

Resim 1

- 1 Cihaz kapağı
- 2 Püskürtme borusu tutucusu
- 3 Sıvı yumuşatıcısı doldurma deliği (cihaz kapağının altında) (HDS 551 C Eco hariç)
- 4 Yağ seviyesi göstergesi
- 5 Manometre
- 6 Temizlik maddesi dozaj valfi ve temizlik maddesi doldurma deliği
- 7 Süzgeçli su bağlantısı
- 8 Yüksek basınç hortumu
- 9 El freniyle birlikte direksiyon makarası
- 10 El püskürtme tabancası
- 11 El püskürtme tabancasındaki basınç/ miktar ayarı
- 12 Püskürtme borusu
- 13 Yüksek basınç memesi (paslanmaz çelik)
- 14 Buhar memesi (pirinç)
- 15 Elektrik beslemesi
- 16 Hortum tamburunun el krankı (sadece CSX)
- 17 Hortum tamburu (sadece CSX)
- 18 Yanıcı madde doldurma ağzı
- 19 Tip levhası
- 20 Aksesuar (Örn; buhar memesi) rafı (cihaz kapağının altında)
- 21 Kapak kilidi
- 22 Yüksek basınç bağlantısı

Kumanda alanı

Resim 2

- 1 Cihaz şalteri
- 2 Yanıcı madde eksikliği kontrol lambası (HDS 551 C Eco hariç)
- 3 Sıvı yumuşatıcı kontrol lambası (HDS 551 C Eco hariç)
- 4 Kullanıma hazır kontrol lambası
- 5 Temizlik maddesi kontrol lambası (HDS 551 C Eco hariç)

- 6 Egzoz gazı sıcaklık sınırlayıcı kontrol lambası

Cihazdaki semboller



Yüksek basınçlı tazyik, düzgün kullanılmadığı zaman tehlikeli olabilir. Tazyik kişilere, hayvanlara, etkin elektrik donanımına veya cihazın kendisine doğru tutulmalıdır.

Sadece HDS 551 C Eco

Geçerli talimatlar uyarınca, içme suyu şebekesinde sistem ayırıcısı olmadan cihaz kesinlikle çalıştırılmamalıdır. EN 12729 Tip BA uyarınca KÄRCHER firmasına ait ya da alternatif uygun bir sistem ayırıcısı kullanılmalıdır. Bir sistem ayırıcısından akan su, içilemez olarak sınıflandırılmıştır.



Dikkat

Sistem ayırıcısını her zaman su beslemesine bağlayın, kesinlikle doğrudan cihaza bağlamayın!

Kurallara uygun kullanım

Temizlenebilenler: Makineler, motorlu taşıtlar, inşaat makineleri, aletler, cepheler, teraslar, bahçe makineleri, vb.

⚠ Tehlike

Yaralanma tehlikesi! Benzin istasyonları ya da diğer tehlikeli bölgelerde kullanım sırasında ilgili güvenlik kurallarına uyun.

Mineral yağ içeren atık suyun toprak, su kaynakları ya da kanalizasyona karışmasını lütfen önleyin. Bu nedenle motorlar ve zeminleri lütfen yağ ayırıcı uygun yerlerde yıkayın.

Güvenlik uyarıları

- Sıvı püskürtücülere dair kanunlardaki ilgili ulusal talimatlara dikkat edin.
- Kaza önlemeye dair kanunlardaki ilgili ulusal talimatlara dikkat edin. Sıvı püskürtücüler düzenli olarak kontrol edilmeli ve kontrol sonucu yazılı olarak belgelenmelidir.

- Cihazın ısıtma tertibatı bir yakma sistemidir. Yakma sistemleri, kanunlardaki ilgili ulusal talimatlara göre düzenli olarak kontrol edilmelidir.
- Geçerli ulusal düzenlemelere göre, bu yüksek basınçlı temizleyici ticari kullanım sırasında bir kereye mahsus olmak üzere bilgili bir kişi tarafından işleme alınmalıdır. KÄRCHER, bu ilk işleme alma çalışmasını sizin yapmış ve belgelemiştir. Bu konudaki belgeleri talep üzerine KÄRCHER yetkili satıcısından alabilirsiniz. Belgelerle ilgili sorularınız olması durumunda lütfen cihazın parça ve fabrika numarasını hazırda bulundurun.
- Cihazın geçerli ulusal düzenlemeler göre bilgili bir kişi tarafından periyodik olarak kontrol edilmesi gerektiğini belirtiyoruz. Bu konuda lütfen KÄRCHER yetkili satıcısına danışın.

Güvenlik tertibatları

Güvenlik tertibatları kullanıcının korunmasını sağlar ve devre dışı bırakılmamalıdır ya da bu tertibatların çalışma şekli değiştirilmemelidir.

İki basınç şalterli taşma valfi

Sadece HDS 558.../601.../698.../798...

- Su miktarının pompa kafasından ya da hidrolik basınç ayarı ile azaltılması sırasında, taşma valfi açılır ve suyun bir bölümü pompanın emme tarafına geri akar.
- Tüm su pompanın emme tarafına geri akacak şekilde el püskürtme tabancası kapatılırsa, taşma valfindaki basınç şalteri pompayı kapatır.
- El püskürtme pompası tekrar açılırsa, silindirik kapağındaki basınç şalteri pompayı tekrar açar.

Taşma valfi fabrikada ayarlanmış ve mühürlenmiştir. Ayarlama sadece müşteri hizmetleri tarafından yapılabilir.

Basınç şalteri

Sadece HDS 551 C Eco

- Basınç şalteri, el püskürtme tabancanın kapatılması durumunda cihazı açar ve tabanca açılırken tekrar çalıştırır.

Emniyet valfi

- Taşma valfi ya da basınç şalteri arızalıysa, emniyet valfi açılır.

Emniyet valfi fabrikada ayarlanmış ve mühürlenmiştir. Ayarlama sadece müşteri hizmetleri tarafından yapılabilir.

Su eksiklik emniyeti

- Su eksiklik emniyeti, su eksikliği durumunda brülörün devreye girmesini önler.
- Bir süzgeç, emniyetin kirlenmesini önler ve düzenli olarak temizlenmelidir.

Motor koruma şalteri

- Motor koruma şalteri, motorda aşırı yük olursa akım devresini keser.

Egzoz gazı sıcaklık sınırlayıcısı

- Egzoz gazı sıcaklık sınırlayıcısı, çok yüksek bir egzoz gazı sıcaklığına ulaşılması durumunda cihazı kapatır.

İşletime alma

⚠ Uyarı

Yaralanma tehlikesi! Cihaz, besleme hatları, yüksek basınç hortumu ve bağlantılar kusursuz duruma olmalıdır. Kusursuz durumda değilse, cihaz kullanılmamalıdır.

➔ Park frenini kilitleyin.

Cihaz kapağının açılması/kapatılması

- ➔ Kapak kilidini bir tornavida ya da madeni parayla aşağı bastırın ve açmak için saat yönünün tersine doğru döndürün. Kilitlemek için saat yönünde döndürün.

Yağ seviyesinin kontrol edilmesi

Dikkat

Yağ sütlü duruma dönüşürse, hemen Kärcher müşteri hizmetlerini bilgilendirin.

→ Yağ seviyesinin MIN işaretine yaklaşması durumunda, MAX işaretine kadar yağ ekleyin.

→ Yağ doldurma ağzını kapatın.

Yağ cinsi ve dolum miktarı için teknik bilgiler bölümüne bakın.

Sıvı sertlik önleyicinin doldurulması

Sadece HDS 558.../601.../698.../798...

Not: Bir bidon sıvı sertlik önleyici teslimat kapsamında bulunmaktadır.

– Sıvı sertlik önleyici, kireç içeren musluk suyuyla çalışma sırasında ısıtma hattının kireçlenmesini önler. Su kutusunun besleme bölümünde, damla şeklinde dozajı ayarlanır.

– Dozaj, fabrikada orta su sertliğine ayarlanmıştır.

– Diğer su sertliklerinde Kärcher müşteri hizmetlerini çağırın ve cihazı yerel koşullara adapte ettirin.

→ Sıvı sertlik önleyiciyi doldurun.

Yanıcı maddenin doldurulması

⚠ Tehlike

Patlama tehlikesi! Sadece dizel yakıt ya da hafif ısıtma yağı doldurun. Örn; benzin gibi uygun olmayan yanıcı maddeler kullanılmamalıdır.

Dikkat

Cihazı, kesinlikle yanıcı madde deposu boşken çalıştırmayın. Aksi takdirde yanıcı madde pompası zarar görür.

→ Yanıcı maddeyi doldurun.

→ Depo kapağını kapatın.

→ Taşan yanıcı maddeyi silin.

Temizlik maddesinin doldurulması

Dikkat

Yaralanma tehlikesi!

– Sadece Kärcher ürünleri kullanın.

- Kesinlikle çözücü maddeler (benzin, aseton, tiner, vb) doldurmayın.
- Göz ve deri temasını önleyin.
- Temizlik maddesi üreticisinin güvenlik ve kullanım uyarılarına dikkat edin.

Kärcher, özel bir temizlik ve koruma malzemesi programı sunmaktadır.

Bu konuda yetkili satıcınızdan bilgi alabilirsiniz.

→ Temizlik maddesini doldurun.

El püskürtme tabancası, püskürtme borusu, meme ve yüksek basınç hortumunun takılması

Resim 12

→ Püskürtme borusunu el püskürtme tabancasına bağlayın.

→ Püskürtme borusunun vidalı bağlantısını elinizle sıkın.

→ Yüksek basınç memesini üst somuna yerleştirin.

→ Üst somunu takın ve sıkın.

→ Hortum tambursuz cihaz: Yüksek basınç hortumunu cihazın yüksek basınç bağlantısına takın.

→ Hortum tamburlu cihaz: Yüksek basınç hortumunu el püskürtme tabancasına bağlayın.

Hortum tamburlu cihaz

→ Birlikte teslim edilen el krankını hortum tamburunun miline takın.

→ Yüksek basınç hortumu açılmadan önce, gevşek hortum sargıları gerilmelidir: El krankının saat yönünde (ok yönünde) döndürülmesi.

Dikkat

Yüksek basınç hortumunu her zaman tüümüyle açın.

Su bağlantısı

Bağlantı değerleri için teknik bilgiler bölümüne bakın.

→ Besleme hortumunu (minimum uzunluk 7,5 m, minimum çap 3/4"), cihazın su bağlantısı ve su beslemesine (Örneğin: su musluğu) bağlayın.

Not: Besleme hortumu, teslimat kapsamında bulunmamaktadır.

Suyun depodan emilmesi

Sadece HDS 558.../601.../698.../798...

Suyu harici bir depodan emmek stersenz, aşağıdaki değişiklik gereklidir:

Resim 3

→ Sıvı yumuşatıcı deposunu yukarı doğru dışarı alın.

→ Şamandıra deposuna giden üst besleme hortumunu sökün ve pompa kafasına doğru yerleştirin.

Resim 4

→ Pompa kafasındaki su bağlantısını açın ve yana doğru döndürün.

→ Besleme hortumunu pompa kafasına bağlayın.

→ Emme hortumunu (minimum 3/4" çapında) filtreyle (aksesuar) birlikte su bağlantısına bağlayın.

– Maksimum emme yüksekliği: 0,5 m

Pompa suyu emene kadar şunları yapmalısınız:

→ Basınç/miktar ayarlayıcısını MAX konumuna döndürün.

→ Temizlik maddesi dozaj valfini kapatın.

⚠ Tehlike

Bir içme suyu deposundan kesinlikle su emmeyin. Cila incelticisi, benzin ya da filtre edilmemiş su gibi çözücü madde içeren sıvıları kesinlikle emmeyin. Cihazdaki conta- lar çözücü maddelere karşı dayanıklı değildir. Püskürtme dumanı patlayıcı ve zehirlidir.

Akım bağlantısı

- Bağlantı değerleri için Bkz. Teknik Özellikler ve Tip Plakası.
- Elektrik bağlantısı bir elektrik tesisatçısı tarafından yapılmalı ve IEC 60364-1'e uygun olmalıdır.

⚠ Tehlike

Elektrik çarpması nedeniyle yaralanma tehlikesi.

- Uygun olmayan uzatma kabloları tehlikeli olabilir. Serbest zamanlarda, sade-

ce bunun için müsaade edilmiş ve buna göre işaretlenmiş yeterli düzeyde kablo kesitine sahip uzatma kablolarını kullanın.

- Uzatma hatlarını her zaman tümüyle açın.
- Kullanılan bir uzatma kablosunun soketi ve kavraması suya dayanıklı olmalıdır.

Dikkat

Elektrik bağlantı noktasında izin verilen maksimum nominal empedans (Bkz. Teknik Bilgiler) aşılmamalıdır. Bağlantı noktasındaki mevcut şebeke empedansıyla ilgili belirsizlikler olması durumunda lütfen enerji tedarik kurumunuzla bağlantı kurun.

Sadece HDS 698.../798...

Elektrik fişinin montajı:

- Elektrik fişinin Kärcher müşteri hizmetleri ya da yetkili bir elektrik teknisyeni tarafından takılmasını sağlayın.

→ Cihaz anahtarını "0" konumuna getirin.

→ Şebeke fişini takın.

Dikkat

Her priz değişiminde, motorun dönme yönünü kontrol edin.

- Dönme yönü doğruysa, brülörün egzoz gazı deliğinden çıkan güçlü bir hava akımı hissedilir.
- Dönme yönü yanlışsa, "Arızalarda yardım - Brülör ateşlemiyor" maddesine bakın.

Kullanımı

⚠ Tehlike

Patlama tehlikesi!

Yanıcı sıvılar püskürtmeyin.

⚠ Tehlike

Yaralanma tehlikesi! Püskürtme borusu olmadan cihazı kesinlikle kullanmayın. Her kullanımdan önce püskürtme borusunun sıkı oturup oturmadığını kontrol edin. Püskürtme borusunun vidalı bağlantısı elle sıkılmış olmalıdır.

Dikkat

Cihazı, kesinlikle yanıcı madde deposu boşken çalıştırmayın. Aksi takdirde yanıcı madde pompası zarar görür.

Güvenlik uyarıları

⚠ Uyarı

Cihazın uzun süre çalışması, titreşim nedeniyle ellerdeki kan dolaşım sisteminde sorunlara neden olabilir.

Bir çok etki faktörüne bağlı olduğu için genel geçerli kullanım verileri belirlenememektedir.

- Kötü kan dolaşımı olan kişisel mizaç (parmakların sık aralıklarla soğuması, uyuşması).
- Düşük çevre sıcaklığı. Ellerinizi korumak için sıcak tutan eldivenler kullanın.
- Sıkıca tutmak kan akışına zarar verir.
- Kesintisiz bir çalışma, molalarla ara verilmiş çalışmadan daha kötüdür.

Cihazın düzenli, uzun süreli kullanılması ve söz konusu belirtilerin (Örn; parmakların uyuşması, soğuk parmaklar) tekrarlanarak ortaya çıkması durumunda, bir doktora muayene olmanızı öneriyoruz.

Memenin değiştirilmesi

⚠ Tehlike

Meme değişiminden önce cihazı kapatın ve cihaz basınçsız duruma gelene kadar el püskürtme tabancasını çalıştırın.

Cihazı açın

→ Cihaz anahtarını "I" konumuna getirin.

Çalışmaya hazır kontrol lambası yanar.

Not: Yanıcı madde eksikliği, sıvı sertlik önleyici ya da egzoz gazı sıcaklık sınırlayıcı kontrol lambalarının çalışma sırasında yanması durumunda, cihazı hemen durdurun ve arızayı giderin, Bkz. Arızalarda yardım. Cihaz, çalışma basıncına ulaşılmaması ile birlikte kısa süreli çalışır ve durur.

Resim 5

→ El püskürtme tabancasının emniyetini açın (A).

El püskürtme tabancasına basılması durumunda cihaz tekrar çalışır.

Not: Yüksek basınç memesinde su çıkmazsa, pompadaki havayı alın. Bkz. "Arızalarda yardım - Cihaz basınç üretmiyor".

Temizleme sıcaklığının ayarlanması

→ Cihaz anahtarını istediğiniz sıcaklığa ayarlayın.

30 °C ila 98 °C:

– Sıcak suyla temizleyin.

100 °C ila 150 °C:

– Buharla temizleyin.

→ Yüksek basınç memesini buhar memesi ile değiştirin (Bkz. "Buharla çalışma").

Çalışma basıncı ve besleme miktarının ayarlanması

Sadece HDS 558.../601.../698.../798...

Hidrolik pres ayarı:

→ Cihaz şalterini maksimum 98 °C'ye ayarlayın.

Resim 6

→ Ayar milini maksimum çalışma basıncına ayarlayın.

Resim 5

– El püskürtme tabancasındaki basınç/miktar ayarını (B) döndürerek (kademersiz) çalışma basıncı ve besleme miktarını ayarlayın (+/-).

⚠ Tehlike

Basınç/miktar ayarı yapılırken, püskürtme borusunun vidalı bağlantısının gevşemesine dikkat edilmelidir.

Not: Uzun süreli olarak düşürülmüş basınçla çalışılması gerekirse, basıncı cihazdan ayarlayın.

Bkz. Resim 6.

Temizlik maddesiyle çalışma

- Çevreyi korumak için, temizlik maddesini tasarruflu bir şekilde kullanın.
- Temizlik maddesi, temizlenecek yüzeye uygun olmalıdır.

Sadece HDS 558.../601.../698.../798...

→ Temizlik maddesi dozaj valfinin yardımıyla, üretici bilgilerine uygun olarak temizlik maddesi konsantrasyonunu ayarlayın.

0 = Temizlik maddesi olmadan çalışma

Dozaj ayarı	Konsantrasyon
1	0,25 %
2	1,00 %
3	1,25 %
4	1,50 %
5	1,75 %
6	2,00 %

Not: Maksimum çalışma basıncında kumanda panosundaki referans değerler.

Sadece HDS 551 C Eco

→ Yüksek basınç memesini, birlikte teslim edilen alçak basınç memesi ile değiştirin ya da çoklu memeyi "CHEM" konumuna getirin.

Resim 9

- Temizlik maddesi hortumunu dışarı çekin.
- Filtre döndürülerek temizlik maddesinin dozajı kabaca ayarlanabilir.

Temizleme

→ Basınç/sıcaklık ve temizlik maddesi konsantrasyonunu, temizlenecek yüzeye uygun olarak ayarlayın.

Not: Yüksek basınç nedeniyle hasarları önlemek için, yüksek basınçlı sıvıyı her zaman ilk önce temizlenecek cisme uzak mesafeden yöneltin.

Yüksek basınç memesiyle çalışma

Püskürtme açısı, yüksek basınçlı püskürtmenin etkisi açısından belirleyici faktördür. Normal durumda, bir 25° yassı püskürtme memesi ile çalışılır (teslimat kapsamında bulunmaktadır).

Önerilen memeler, aksesuar olarak teslim edilebilir.

- İnatçı kirler için
0° tam püskürtme memesi
- Hassas yüzeyler ve hafif kirler için
40° yassı püskürtme memesi
- Kalın katmanlı, İnatçı kirler için
Kir frezesi
- Ayarlanabilir püskürtme açılı meme, çeşitli temizlik görevlerine adaptasyon için
Açılı Vario meme

Önerilen temizlik yöntemleri

- Kirin çözülmesi:
- Temizlik maddesini az miktarda püskürtün ve 1...5 dakika bekleyin, fakat maddede kurutmayın.
- Kirin temizlenmesi:
- Çözülen kiri yüksek basınç huzmesiyle yıkayın.

Soğuk suyla çalışma

Hafif kirlerin temizlenmesi ve yıkınması için, Örn; Bahçe makineler, teraslar, aletler, vb.

- İhtiyaca bağlı olarak çalışma basıncını ayarlayın.
- Cihaz anahtarını "I" konumuna getirin.

Sıcak suyla çalışma

⚠ Tehlike

Yanma tehlikesi!

→ Cihaz anahtarını istediğiniz sıcaklığa ayarlayın.

Aşağıdaki temizleme sıcaklıklarını öneriyoruz:

- Hafif kirler
30-50 °C
- Protein içeren kirler, Örn; Gıda maddeleri sanayinde
maksimum 60 °C
- Motorlu taşıt temizliği, makine temizliği
60-90 °C

Buharla çalışma

Sadece HDS 558.../601.../698.../798...

⚠ Tehlike

Yanma tehlikesi! 98 °C'nin üzerindeki çalışma sıcaklıklarında, çalışma basıncı 3,2 MPa'ya (32 bar) aşmamalıdır.

Bu nedenle aşağıdaki önlemler mutlaka uygulanmalıdır:

⚠

- **Yüksek basınç memesini (paslanmaz çelik) buhar memesi (pirinç, Parça No. Bkz. Teknik bilgiler) ile değiştirin.**

- El püskürtme tabancasındaki basınç/ miktar ayarını tümüyle açın; + tahdidi yönünde.
Bkz. Resim 5 (B).
- Cihazdaki çalışma basıncını minimum değere ayarlayın.
Bkz. Resim 6.
- Cihaz şalterini minimum 100 °C'ye ayarlayın.

⚠ **Tehlike**

Yanma tehlikesi!

Aşağıdaki temizleme sıcaklıklarını öneriyoruz:

- Koruyucu maddelerin çözülmesi, çok yağlı kirler
100-110 °C
- Katkı maddelerinin eklenmesi, kısmi ön cephe temizliği
140 °C'ye kadar

Temizlik maddesiyle çalışmadan sonra

- Temizlik maddesi dozaj valfı (HDS 558.../601.../698.../798...) ya da temizlik maddesi emme hortumunun filtresini (HDS 551 C Eco) "0" konumuna getirin.
- Cihaz anahtarını "I" konumuna getirin.
- El püskürtme tabancası açıkken, cihazı en az bir dakika yıkayın.

Cihazın kapatılması

⚠ **Tehlike**

Sıcak su nedeniyle yanma tehlikesi! Sıcak su ya da buharla çalışmadan sonra, cihaz, soğutma için en az iki dakika boyunca soğuk suyla ve tabanca açıkken çalıştırılmalıdır.

- Cihaz anahtarını "0" konumuna getirin.
- Su beslemesini kapatın.
- Pompayı, cihaz anahtarıyla kısa süreli (yaklaşık 5 saniye) çalıştırın.
- Şebeke fişini, sadece elleriniz kuruyken prizden çekin.
- Su bağlantısını çıkartın.
- Cihaz basınçsız duruma gelene kadar el püskürtme tabancasını çalıştırın.

- El püskürtme tabancasını kilitleyin, Resim 5 (A).

Cihazın saklanması

- Çelik boruyu, cihaz kapağındaki tutucu-ya oturtun.
 - Yüksek basınç hortumu ve elektrik kablolarını sarın ve tutuculara asın.
- Hortum tamburlu cihaz:
- Yüksek basınç hortumunu, sarmadan önce gergin şekilde yerleştirin.
 - El krankını saat yönünde (ok yönünde) döndürün.

Not: Yüksek basınç hortumu ve elektrik hatlarını bükmeyin.

Antifriz koruma

Dikkat

Don, suyu tam boşaltılmamış cihaza zarar verir.

- Cihazı donma tehlikesi bulunmayan bir yere koyun.

Cihaz bir bacaya bağlanmışsa, aşağıdaki- lere dikkat edilmelidir:

Dikkat

Bacadan içeri giren soğuk hava nedeniyle hasar tehlikesi.

- 0 °C'nin altındaki dış sıcaklıklarda cihazi bacadan ayırın.

Dona karşı korumuş bir depolama mümkün değilse, cihazı durdurun.

Durdurma

Uzun süreli çalışma molalarında ya da donmaya karşı korumuş bir depolama mümkün değilse:

- Suyu boşaltın.
- Cihazı antifrizle yıkayın.
- Temizlik maddesi deposunu boşaltın.

Suyun boşaltılması

- Su besleme hortumu ve yüksek basınç hortumunu sökün.
- Kazan tabanındaki besleme hattını sökün ve ısıtma hattını boşa çalıştırın.
- Pompa ve hatlar boşalana kadar cihazı maksimum 1 dakika çalıştırın.

Hortum tamburlu cihaz:

- Her iki hattı kazan tabanından sökün.
- Memeyi metal borudan sökün ve el püskürtme tabancasına basın.
- Isıtma hattı ve hortum tamburunu boşta çalıştırın.

Cihazı antifrizle yıkayın.

Not: Antifriz üreticisinin kullanım talimatlarına uyun.

- Piyasada bulunan bir antifrizi şamandıra deposuna doldurun.
- Cihaz komple yıkanana kadar cihazı (brülörsüz olarak) çalıştırın.

Bu sayede etkin bir korozyon koruması elde edilir.

Depolama

Dikkat

Yaralanma ve hasar tehlikesi! Depolama sırasında cihazın ağırlığına dikkat edin.

Taşıma

Dikkat

Yaralanma ve hasar tehlikesi! Taşıma sırasında cihazın ağırlığına dikkat edin.

- Araçlarda taşıma sırasında, cihazı geçerli yönetmeliklere göre kaymaya ve devrilmeye karşı emniyete alın.

Koruma ve Bakım

⚠ Tehlike

Farkında olmadan çalışmaya başlayan cihaz ve elektrik çarpması nedeniyle yaralanma tehlikesi.

Cihazdaki tüm çalışmalardan önce cihazı kapatın ve elektrik fişini çekin.

- Cihaz anahtarını "0" konumuna getirin.
- Su beslemesini kapatın.
- Pompayı, cihaz anahtarıyla kısa süreli (yaklaşık 5 saniye) çalıştırın.
- Şebeke fişini, sadece elleriniz kuruyken prizden çekin.
- Su bağlantısını çıkartın.
- Cihaz basınçsız duruma gelene kadar el püskürtme tabancasını çalıştırın.
- El püskürtme tabancasını kilitleyin, Resim 5 (A).

- Cihazı soğutun.

Kärcher teknik servisiniz, düzenli bir güvenlik kontrolü ya da bir bakım sözleşmesinin yapılması hakkında sizi bilgilendirir.

Bakım aralıkları

Her hafta

- Su bağlantısındaki süzgeci temizleyin.
- Yağ seviyesini kontrol edin.

Dikkat

Yağ sütlü duruma dönüşürse, hemen Kärcher müşteri hizmetlerini bilgilendirin.

Her ay

- Su eksikliği emniyetindeki süzgeci temizleyin.
- Temizlik maddesi emme hortumunu temizleyin.

500 çalışma saatinden sonra, en azından her yıl

- Yağ değiştirin.

En geç her 5 yılda bir periyodik olarak

- Üretici bilgilerine göre basınç testi yapın.

Bakım çalışmaları

Su bağlantısındaki süzgecin temizlenmesi

- Süzgeci çıkartın.
- Süzgeci suda temizleyin ve tekrar yerleştirin.

Su eksikliği emniyetindeki süzgecin temizlenmesi

Resim 7

- Üst somunu gevşetin ve hortumu çıkarın.

Resim 8

- Süzgeci dışarı alın.

Not: Gerekirse, M8 civatayı yaklaşık 5 mm içeri vidalayın ve bu sayede süzgeci dışarı çekin.

- Süzgeci suda temizleyin.
- Süzgeci içeri doğru itin.
- Hortumu oturtun.
- Üst somunu sıkın.

Temizlik maddesi emme hortumunun temizlenmesi.

Resim 9

- Temizlik maddesi hortumunu dışarı çekin.
- Filtreyi suda temizleyin ve tekrar yerleştirin.

Yağ değişimi

Resim 10

- Yaklaşık 1 litre yağa uygun bir toplama kabını hazırda bulundurun.
- Kärcher önerisi: Kesilmiş bir RM 110 şişesini toplama oluğu olarak kullanın.
- Toplama oluğunu yerleştirin.
- Tahliye tapasını açın.
- Yağı, toplama oluğu üzerinden toplama kabına boşaltın.

Eski yağı çevreye uygun şekilde imha edin ya da bir toplama merkezine verin.

- Tahliye tapasını tekrar sıkın.
- Yağı, yavaşça MAX işareti kadar doldurun.

Not: Hava kabarcıkları dışarı çıkabilmelidir. Yağ cinsi ve dolum miktarı için teknik bilgiler bölümüne bakın.

Arızalarda yardım

⚠ Tehlike

Farkında olmadan çalışmaya başlayan cihaz ve elektrik çarpması nedeniyle yaralanma tehlikesi.

Cihazdaki tüm çalışmalardan önce cihazı kapatın ve elektrik fişini çekin.

Yanıcı madde eksikliği kontrol lambası yanıyor

Sadece HDS 558.../601.../698.../798...

- Yanıcı madde deposu boş
- Doldurun.

Kullanıma hazır kontrol lambası söndü

- Motorda aşırı yük/motor aşırı ısındı
- Cihaz şalterini "0" konumuna getirin ve motoru yaklaşık 5 dakika soğutun.

- Arıza tekrar ortaya çıkarsa, müşteri hizmetlerine cihazı kontrol ettirin.

Sıvı yumuşatıcısı kontrol lambası yanıyor

Sadece HDS 558.../601.../698.../798...

- Sıvı yumuşatıcısı deposu boş, teknik nedenlerle depoda her zaman bir miktar kalır.
- Doldurun.
- Depodaki elektrotlar kirlenmiş
- Elektrotları temizleyin.

Temizlik maddesi kontrol lambası yanıyor

Sadece HDS 558.../601.../698.../798...

- Temizlik maddesi deposu boş.
- Doldurun.

Egzoz gazı sıcaklık sınırlayıcısının kontrol lambası yanıyor

- Isıtma hattında kireçlenme/kurum oluşumu ya da egzoz gazı sıcaklığı çok yüksek
- Cihaz anahtarını "0" konumuna getirin.
- Cihazı soğutun.
- Cihaz anahtarını "I" konumuna getirin.

Cihaz çalışmıyor

- Şebeke gerilimi yok
- Şebeke bağlantısı/beslemeyi kontrol edin.

Cihaz basınç oluşturmuyor

- Sistemde hava
- Pompadaki havanın boşaltılması:
- Temizlik maddesi dozaj valfini "0" konumuna getirin.
- El püskürtme tabancası açıkken, cihazı cihaz anahtarıyla bir çok kez açın ve kapatın.
- El püskürtme tabancası açıkken, ayar milini (Resim 6) açma ve kapatma yönünde döndürün (HDS 551 C Eco hariç).

Not: Yüksek basınç hortumunun yüksek basınç bağlantısından sökülmesi ile hava boşaltım işlemi hızlandırılır.

- Temizlik maddesi deposu boşsa, depoyu doldurun.
- Bağlantılar ve kabloları kontrol edin.
- Basınç MIN konumuna ayarlanmış
- Basıncı MAX konumuna getirin.
- Su bağlantısındaki süzgeç kirlili
- Süzgeci temizleyin.
- Su besleme miktarı çok düşük
- Su besleme miktarını kontrol edin (Bkz. Teknik Özellikler)

Cihaz sızdırıyor, cihazın altından su damlıyor

- Pompa sızdırıyor

Not: Dakikada 3 damlaya izin verilmiştir.

- Daha güçlü bir sızdırmada, cihazı müşteri hizmetlerine kontrol ettirin.

El püskürtme tabancası kapalıyken cihaz sürekli açılıyor ve kapanıyor

- Yüksek basınç sisteminde sızıntı
- Yüksek basınç sistemi ve bağlantılara sızdırmazlık kontrolü yapın.

Cihaz temizlik maddesi emmiyor

Sadece HDS 558.../601.../698.../798...

- Temizlik maddesi dozaj valfi açıkken ve su beslemesi kapalıyken, şamandıra deposu tümüyle boşaltılana ve basınç "0" a düşene kadar cihazı çalıştırın.

- Su beslemesini tekrar açın.

Pompa temizlik maddesi emmeye devam ederse, bunun nedeni aşağıdakiler olabilir:

- Temizlik maddesi emme hortumundaki filtre kirlenmiş
- Filtreyi temizleyin.
- Tek yönlü valf yapışmış

Resim 11

- Temizlik maddesi hortumunu çekin ve kör bir cisim kullanarak tek yönlü valfi açın.

Sadece HDS 551 C Eco

- Yüksek basınç memesi takılmış
- Yüksek basınç memesini, birlikte teslim edilen alçak basınç memesi ile değiştirin ya da çoklu memeyi "CHEM" konumuna getirin.
- Temizlik maddesi emme hortumundaki filtre kirlenmiş
- Filtreyi temizleyin.

Brülör ateşlemiyor

- Yanıcı madde deposu boş
- Doldurun.
- Su eksikliği
- Su bağlantısını kontrol edin, besleme hatlarını kontrol edin, su eksikliği emniyetini temizleyin.
- Yanıcı madde filtresi kirlenmiş
- Yanıcı madde filtresini değiştirin.
- Dönme yönü yanlış. Dönme yönü doğruysa, brülörün egzoz gazı deliğinden çıkan güçlü bir hava akımı hissedilir.
- Dönme yönünü kontrol edin. Gerekirse, bağlantıyı bir elektrik teknisyenine değiştirin.
- Ateşleme kıvılcımı yok
- Çalışma sırasında kontrol gözünden ateşleme kıvılcımı görülemezse, cihazı müşteri hizmetlerine kontrol ettirin.

Ayarlanan sıcaklığa sıcak suyla çalışma sırasında ulaşılmıyor

- Çalışma basıncı/besleme miktarı çok yüksek
- Ayar milini (Resim 6) kullanarak çalışma basıncı/besleme miktarını azaltın.
- Kurumlanmış ısıtma hattı
- Cihazdaki kurumları müşteri hizmetlerine temizletin.

Arızanın giderilememesi durumunda, cihaz müşteri hizmetleri tarafından kontrol edilmelidir.

Garanti

Her ülkede, yetkili distribütörümüzün belirlemiş ve yayınlamış olduğu garanti koşulları geçerlidir. Garanti süresi dahilinde cihazda ortaya çıkan ve sebebi malzeme veya üretim hatası olan arızaları ücretsiz onarıyoruz.

Aksesuarlar ve yedek parçalar

- Sadece üretici tarafından onaylanmış aksesuar ve yedek parçalar kullanılmalıdır. Orijinal aksesuar ve orijinal yedek parçalar, cihazın güvenli ve arızasız bir biçimde çalışmasının güvencesidir.
- En sık kullanılan yedek parça çeşitlerini kullanım kılavuzunun sonunda bulabilirsiniz.
- Yedek parçalar hakkında diğer bilgileri, www.kaercher.com adresindeki Servis bölümünden alabilirsiniz.

AB uygunluk bildirisi

İşbu belge ile aşağıda tanımlanan makine- nin konsepti ve tasarımı ve tarafımızdan pi- yasaya sürülen modeliyle AB yönetmeliklerinin temel teşkil eden ilgili gü- venlik ve sağlık yükümlülüklerine uygun ol- duğunu bildiririz. Onayımız olmadan cihazda herhangi bir değişiklik yapılması durumunda bu beyan geçerliliğini yitirir.

Ürün: Yüksek basınç temizleyicisi
Tip: 1.169-xxx
Tip: 1.170-xxx
Tip: 1.173-xxx
Tip: 1.174-xxx

İlgili AB yönetmelikleri

97/23/EG
2006/42/EG (+2009/127/EG)
2004/108/EG
2000/14/EG

Yapı grubunun kategorisi

II

Uygunluk yöntemi

Modül H

Isıtma hattı

Uygunluk değerlendirmesi, Modül H
Emniyet valfi

Uygunluk değerlendirmesi, Madde 3 Pa-
ragraf 3

Kumanda bloğu

Uygunluk değerlendirmesi, Modül H

Çeşitli boru hatları

Uygunluk değerlendirmesi, Madde 3 Pa-
ragraf 3

Kullanılmış olan uyumlu standartlar

EN 60335-1
EN 60335-2-79
EN 55014-1: 2006 + A1: 2009
EN 55014-2: 1997 + A2: 2008
EN 61000-3-2: 2006 + A2: 2009
EN 62233: 2008
HDS 698 C, HDS 798 C:
EN 61000-3-3: 2006
HDS 501 C, HDS 558 C, HDS 601 C:
EN 61000-3-11: 2000

Belirtilen merkezin adı:

97/23/EG için

TÜV Rheinland Industrie Service GmbH
Am Grauen Stein
51105 Köln
Tanım No 0035

Kullanılan uyumluluk değerlendirme yöntemleri

2000/14/EG: Ek V

Ses şiddeti dB(A)

HDS 551 C

Ölçülen: 91
Garanti edi- 93
len:

HDS 558 C

Ölçülen: 90
Garanti edi- 92
len:

HDS 601 C

Ölçülen: 90
Garanti edi- 92
len:

HDS 698 C

Ölçülen: 91
Garanti edi- 92
len:

HDS 798 C

Ölçülen: 92
Garanti edi- 93
len:

5.957-576

İmzası bulunanlar, işletme yönetimi adına ve işletme yönetimi tarafından verilen veka-
lete dayanarak işlem yapar.

H. Jenner
CEO

S. Reiser
Head of Approbation

Dokümantasyon yetkilisi:

S. Reiser

Alfred Kärcher GmbH & Co. KG

Alfred-Kärcher-Str. 28 - 40

71364 Winnenden (Germany)

Tel.: +49 7195 14-0

Faks: +49 7195 14-2212

Winnenden, 2010/07/14

Teknik Bilgiler

		HDS 551 C Eco			
Elektrik bağlantısı					
Gerilim	V	220/230	240	240	220
Elektrik türü	Hz	1~ 50	1~ 50	1~ 50	1~ 60
Bağlantı gücü	kW	3,2	3,2	3,0	3,2
Sigorta (gecikmeli)	A	16	15	13	16
İzin verilen maksimum şebeke empedansı	Ohm	(0.328+j 0.205)			
Su bağlantısı					
Besleme sıcaklığı (maks.)	°C	30			
Besleme miktar	l/h (l/min)	700 (11,7)			
Açık depodan emme yüksekliği (20 °C)	m	0,5			
Besleme bas	MPa (bar)	0,6 (6)			
Performans değerleri					
Su besleme miktarı	l/h (l/min)	550 (9,2)	530 (8,8)	530 (8,8)	530 (8,8)
Su çalışma basıncı (standart memeye)	MPa (bar)	13 (130)	13 (130)	12 (120)	13 (130)
Maksimum çalışma aşırı basıncı (emniyet valfi)	MPa (bar)	14,3 (143)			
Buhar modunda besleme miktarı	l/h (l/min)	--			
Buhar modunda maksimum çalışma basıncı (buhar memesiyle)	MPa (bar)	--			
Parça No.; Buhar memesi	--	--			
Maksimum sıcak su çalışma sıcaklığı	°C	98			
Buhar modundaki çalışma sıcaklığı	°C	--			
Temizlik maddesi emme	l/h (l/min)	0-20 (0-0,3)			
Brülör gücü	kW	47			
El püskürtme tabancasının geri tepme kuvveti (maks.)	N	24			
Meme ebadı	--	036			
60355-2-79'a göre belirlenen değerler					
Ses emisyonu					
Ses basıncı seviyesi L _{pA}	dB(A)	77			
Güvensizlik K _{pA}	dB(A)	2			
Ses basıncı seviyesi L _{WA} + Güvensizlik K _{WA}	dB(A)	93			
El-kol titreşim değeri					
El püskürtme tabancası	m/s ²	2,6			
Püskürtme borusu	m/s ²	2,3			
Güvensizlik K	m/s ²	1,0			
İşletme maddeleri					
Yanıcı madde	--	Isıtma yağı EL ya da dizel			
Yağ miktarı	l	0,5			
Yağ türü	--	Motor yağı, 15W40 (6.288-050)			
Ölçüler ve ağırlıklar					
Uzunluk x Genişlik x Yükseklik	mm	940 x 600 x 740			
Aksesuarsız ağırlık	kg	80			
Yanıcı madde deposu	l	16			
Temizlik maddesi deposu	l	8			

		HDS 558 C/CSX Eco		
Elektrik bağlantısı				
Gerilim	V	230	230	230
Elektrik türü	Hz	1~ 50	1~ 60	1~ 50
Bağlantı gücü	kW	3,2	3,2	2,2
Sigorta (gecikmeli)	A	16	16	10
İzin verilen maksimum şebeke empedansı	Ohm	(0.348+j 0.218)		
Su bağlantısı				
Besleme sıcaklığı (maks.)	°C	30		
Besleme miktar	l/h (l/min)	700 (11,7)		
Açık depodan emme yüksekliği (20 °C)	m	0,5		
Besleme bas	MPa (bar)	0,6 (6)		
Performans değerleri				
Su besleme miktarı	l/h (l/min)	280-550 (4,7-9,2)	280-550 (4,7-9,2)	280-530 (4,7-8,8)
Su çalışma basıncı (standart memeyle)	MPa (bar)	3,2-13 (32-130)	3,2-13 (32-130)	3,2-9 (32-90)
Maksimum çalışma aşırı basıncı (emniyet valfı)	MPa (bar)	14,3 (143)		
Buhar modunda besleme miktarı	l/h (l/min)	280 (4,7)		
Buhar modunda maksimum çalışma basıncı (buhar memesiyle)	MPa (bar)	3,2 (32)		
Parça No.; Buhar memesi	--	2.885-045		
Maksimum sıcak su çalışma sıcaklığı	°C	98		
Buhar modundaki çalışma sıcaklığı	°C	98-155		
Temizlik maddesi emme	l/h (l/min)	0-11 (0-0,2)		
Brülör gücü	kW	47		
El püskürtme tabancasının geri tepme kuvveti (maks.)	N	24		
Meme ebadı	--	034	038	045
60355-2-79'a göre belirlenen değerler				
Ses emisyonu				
Ses basıncı seviyesi L _{pA}	dB(A)	76		
Güvensizlik K _{pA}	dB(A)	2		
Ses basıncı seviyesi L _{WA} + Güvensizlik K _{WA}	dB(A)	92		
El-kol titreşim değeri				
El püskürtme tabancası	m/s ²	2,6		
Püskürtme borusu	m/s ²	2,3		
Güvensizlik K	m/s ²	1,0		
İşletme maddeleri				
Yanıcı madde	--	Isıtma yağı EL ya da dizel		
Yağ miktarı	l	0,5		
Yağ türü	--	Motor yağı 15W40 (6.288-050)		
Ölçüler ve ağırlıklar				
Uzunluk x Genişlik x Yükseklik	mm	940 x 600 x 740		
Aksesuarsız ağırlık	kg	84		
Yanıcı madde deposu	l	16		
Temizlik maddesi deposu	l	8		

		HDS 558 C/CSX Eco		HDS 601 C Eco	
Elektrik bağlantısı					
Gerilim	V	240	220	240	100
Elektrik türü	Hz	1~ 50	1~ 60	1~ 50	1~ 50
Bağlantı gücü	kW	3,2	3,2	3,0	2,6
Sigorta (gecikmeli)	A	15	16	13	30
İzin verilen maksimum şebeke empedansı	Ohm	(0.348+j 0.218)			
Su bağlantısı					
Besleme sıcaklığı (maks.)	°C	30			
Besleme miktar	l/h (l/min)	700 (11,7)			
Açık depodan emme yüksekliği (20 °C)	m	0,5			
Besleme bas	MPa (bar)	0,6 (6)			
Performans değerleri					
Su besleme miktarı	l/h (l/min)	280-530 (4,7-8,8)	280-530 (4,7-8,8)	280-530 (4,7-8,8)	280-550 (4,7-9,2)
Su çalışma basıncı (standart memeyle)	MPa (bar)	3,2-13 (32-130)	3,2-13 (32-130)	3,2-12 (32-120)	3,2-9 (32-90)
Maksimum çalışma aşırı basıncı (emniyet valfı)	MPa (bar)	14,3 (143)			
Buhar modunda besleme miktarı	l/h (l/min)	280 (4,7)			
Buhar modunda maksimum çalışma basıncı (buhar memesiyle)	MPa (bar)	3,2 (32)			
Parça No.; Buhar memesi	--	2.885-046	2.885-045	2.885-045	2.885-046
Maksimum sıcak su çalışma sıcaklığı	°C	98			
Buhar modundaki çalışma sıcaklığı	°C	98-155			
Temizlik maddesi emme	l/h (l/min)	0-11 (0-0,2)			
Brülör gücü	kW	47			
El püskürtme tabancasının geri tepme kuvveti (maks.)	N	24			
Meme ebadı	--	034	034	034	041
60355-2-79'a göre belirlenen değerler					
Ses emisyonu					
Ses basıncı seviyesi L _{PA}	dB(A)	76			
Güvensizlik K _{PA}	dB(A)	2			
Ses basıncı seviyesi L _{WA} + Güvensizlik K _{WA}	dB(A)	92			
El-kol titreşim değeri					
El püskürtme tabancası	m/s ²	2,6			
Püskürtme borusu	m/s ²	2,3			
Güvensizlik K	m/s ²	1,0			
İşletme maddeleri					
Yanıcı madde	--	Isıtma yağı EL ya da dizel			
Yağ miktarı	l	0,5			
Yağ türü	--	Motor yağı 15W40 (6.288-050)	Motor yağı 15W40 (6.288-050)	Motor yağı 0W40 (6.288-219)	
Ölçüler ve ağırlıklar					
Uzunluk x Genişlik x Yükseklik	mm	940 x 600 x 740			
Aksesuarsız ağırlık	kg	84			
Yanıcı madde deposu	l	16			
Temizlik maddesi deposu	l	8			

		HDS 698 C/CSX Eco			
Elektrik bağlantısı					
Gerilim	V	380/400	230	230	220/380
Elektrik türü	Hz	3~ 50	3~ 50	3~ 60	3~ 60
Bağlantı gücü	kW	4,5	4,5	4,5	4,5
Sigorta (gecikmeli)	A	16	16	16	16
İzin verilen maksimum şebeke empedansı	Ohm	--			
Su bağlantısı					
Besleme sıcaklığı (maks.)	°C	30			
Besleme miktar	l/h (l/min)	900 (15)			
Açık depodan emme yüksekliği (20 °C)	m	0,5			
Besleme bas	MPa (bar)	0,6 (6)			
Performans değerleri					
Su besleme miktarı	l/h (l/min)	300-700 (5-11,7)			
Su çalışma basıncı (standart memeye)	MPa (bar)	3,2-16 (32-160)			
Maksimum çalışma aşırı basıncı (emniyet valfi)	MPa (bar)	17,6 (176)			
Buhar modunda besleme miktarı	l/h (l/min)	300 (5)			
Buhar modunda maksimum çalışma basıncı (buhar memesiyle)	MPa (bar)	3,2 (32)			
Parça No.; Buhar memesi	--	2.885-046			
Maksimum sıcak su çalışma sıcaklığı	°C	98			
Buhar modundaki çalışma sıcaklığı	°C	98-155			
Temizlik maddesi emme	l/h (l/min)	0-12 (0-0,2)			
Brülör gücü	kW	50			
El püskürtme tabancasının geri tepme kuvveti (maks.)	N	34			
Meme ebadı	--	040			
60355-2-79'a göre belirlenen değerler					
Ses emisyonu					
Ses basıncı seviyesi L _{pA}	dB(A)	76			
Güvensizlik K _{pA}	dB(A)	1			
Ses basıncı seviyesi L _{WA} + Güvensizlik K _{WA}	dB(A)	92			
El-kol titreşim değeri					
El püskürtme tabancası	m/s ²	2,6			
Püskürtme borusu	m/s ²	2,3			
Güvensizlik K	m/s ²	1,0			
İşletme maddeleri					
Yanıcı madde	--	Isıtma yağı EL ya da dizel			
Yağ miktarı	l	0,6			
Yağ türü	--	Hypoid SAE 90 (6.288-016)			
Ölçüler ve ağırlıklar					
Uzunluk x Genişlik x Yükseklik	mm	940 x 600 x 740			
Aksesuarsız ağırlık	kg	94			
Yanıcı madde deposu	l	16			
Temizlik maddesi deposu	l	8			

		HDS 798 C/CSX Eco				
Elektrik bağlantısı						
Gerilim	V	400	230	230	420	220/380
Elektrik türü	Hz	3~ 50	3~ 50	3~ 60	3~ 50	3~ 60
Bağlantı gücü	kW	5,6	5,6	5,6	5,6	5,6
Sigorta (gecikmeli)	A	16	16	16	16	16
İzin verilen maksimum şebeke empedansı	Ohm	--				
Su bağlantısı						
Besleme sıcaklığı (maks.)	°C	30				
Besleme miktar	l/h (l/min)	900 (15)				
Açık depodan emme yüksekliği (20 °C)	m	0,5				
Besleme bas	MPa (bar)	0,6 (6)				
Performans değerleri						
Su besleme miktarı	l/h (l/min)	360-750 (6-12,5)				
Su çalışma basıncı (standart memeye)	MPa (bar)	3,2-17 (32-170)				
Maksimum çalışma aşırı basıncı (emniyet valfi)	MPa (bar)	18,7 (187)				
Buhar modunda besleme miktarı	l/h (l/min)	360 (6)				
Buhar modunda maksimum çalışma basıncı (buhar memesiyle)	MPa (bar)	3,2 (32)				
Parça No.; Buhar memesi	--	2.885-039				
Maksimum sıcak su çalışma sıcaklığı	°C	98				
Buhar modundaki çalışma sıcaklığı	°C	98-155				
Temizlik maddesi emme	l/h (l/min)	0-15 (0-0,3)				
Brülör gücü	kW	65				
El püskürtme tabancasının geri tepme kuvveti (maks.)	N	38				
Meme ebadı	--	043	043	045	043	043
60355-2-79'a göre belirlenen değerler						
Ses emisyonu						
Ses basıncı seviyesi L _{pA}	dB(A)	77				
Güvensizlik K _{pA}	dB(A)	1				
Ses basıncı seviyesi L _{WA} + Güvensizlik K _{WA}	dB(A)	93				
El-kol titreşim değeri						
El püskürtme tabancası	m/s ²	2,6				
Püskürtme borusu	m/s ²	2,3				
Güvensizlik K	m/s ²	1,0				
İşletme maddeleri						
Yanıcı madde	--	Isıtma yağı EL ya da dizel				
Yağ miktarı	l	0,6				
Yağ türü	--	Hypoid SAE 90 (6.288-016)				
Ölçüler ve ağırlıklar						
Uzunluk x Genişlik x Yükseklik	mm	940 x 600 x 740				
Aksesuarsız ağırlık	kg	94				
Yanıcı madde deposu	l	16				
Temizlik maddesi deposu	l	8				

Periyodik kontroller

Not: Cihazın kullanıldığı ülkedeki ilgili ulusal istemlere göre kontrol süresi önerilerine dikkat edilmelidir.

Kontrolü yapan kişi:	Dış kontrol	İç kontrol	Sağlamlık kontrolü
----------------------	-------------	------------	--------------------

İsim	Bilgili kişinin imzası/tarih	Bilgili kişinin imzası/tarih	Bilgili kişinin imzası/tarih
İsim	Bilgili kişinin imzası/tarih	Bilgili kişinin imzası/tarih	Bilgili kişinin imzası/tarih
İsim	Bilgili kişinin imzası/tarih	Bilgili kişinin imzası/tarih	Bilgili kişinin imzası/tarih
İsim	Bilgili kişinin imzası/tarih	Bilgili kişinin imzası/tarih	Bilgili kişinin imzası/tarih
İsim	Bilgili kişinin imzası/tarih	Bilgili kişinin imzası/tarih	Bilgili kişinin imzası/tarih
İsim	Bilgili kişinin imzası/tarih	Bilgili kişinin imzası/tarih	Bilgili kişinin imzası/tarih



Перед первым применением вашего прибора прочитайте эту оригинальную инструкцию по эксплуатации, после этого действуйте соответственно и сохраните ее для дальнейшего пользования или для следующего владельца.

- Перед первым вводом в эксплуатацию обязательно прочтите указания по технике безопасности № 5.951-949!
- При повреждениях, полученных во время транспортировки, немедленно свяжитесь с продавцом.
- При распаковке проверить перечень содержимого упаковки.

Оглавление

Защита окружающей среды	RU	... 1
Символы в руководстве по эксплуатации	RU	... 1
Обзор	RU	... 2
Символы на приборе	RU	... 2
Использование по назначению	RU	... 3
Указания по технике безопасности	RU	... 3
Защитные устройства	RU	... 3
Начало работы	RU	... 4
Управление	RU	... 6
Хранение	RU	... 10
Транспортировка	RU	... 10
Уход и техническое обслуживание	RU	... 11
Помощь в случае неполадок	RU	... 12
Гарантия	RU	... 14
Принадлежности и запасные детали	RU	... 14
Заявление о соответствии ЕС	RU	... 15
Технические данные	RU	... 16
Периодические проверки	RU	... 21

Защита окружающей среды



Упаковочные материалы пригодны для вторичной переработки. Пожалуйста, не выбрасывайте упаковку вместе с бытовыми отходами, а сдайте ее в один из пунктов приема вторичного сырья.



Старые приборы содержат ценные перерабатываемые материалы, подлежащие передаче в пункты приема вторичного сырья. Аккумуляторы, масло и иные подобные материалы не должны попадать в окружающую среду. Поэтому утилизируйте старые приборы через соответствующие системы приемки отходов.

Пожалуйста, не допускайте попадания моторного масла, мазута, дизельного топлива и бензина в окружающую среду. Пожалуйста, охраняйте почву и утилизируйте отработанное масло, не нанося ущерба окружающей среде.

Инструкции по применению компонентов (REACH)

Актуальные сведения о компонентах приведены на веб-узле по следующему адресу:

www.kaercher.com/REACH

Символы в руководстве по эксплуатации

Опасность

Для непосредственно грозящей опасности, которая приводит к тяжелым увечьям или к смерти.

Предупреждение

Для возможной потенциально опасной ситуации, которая может привести к тяжелым увечьям или к смерти.

Внимание!

Для возможной потенциально опасной ситуации, которая может привести к легким травмам или повлечь материальный ущерб.

Обзор

Элементы прибора

Рис. 1

- 1 Крышка прибора
- 2 Держатель для струйной трубки
- 3 Заливное отверстие жидкого смягчителя (под крышкой прибора) (не HDS 551 C Eco)
- 4 Указатель уровня масла
- 5 Манометр
- 6 Дозирующий клапан чистящего средства и заливное отверстие для моющего средства
- 7 Элемент подключения водоснабжения с сетчатым фильтром
- 8 Шланг высокого давления
- 9 Управляющий ролик со стояночным тормозом
- 10 Ручной пистолет-распылитель
- 11 Регулятор давления/количества на ручном пистолете-распылителе
- 12 Струйная трубка
- 13 Насадка высокого давления (нержавеющая сталь)
- 14 Паровая форсунка (латунь)
- 15 Поводок электричества
- 16 Кривошипная рукоятка для барабана со шлангом (только CSX)
- 17 Барабан для намотки шланга (только CSX)
- 18 Заливное отверстие для топлива
- 19 Заводская табличка с данными
- 20 Полка для принадлежностей (например, паровой форсунки) (под крышкой прибора)
- 21 Колпачок
- 22 Соединение высокого давления

Панель управления

Рис. 2

- 1 Включатель аппарата
- 2 Контрольная лампа индикации недостатка топлива (не HDS 551 C Eco)
- 3 Контрольная лампа индикации жидкого смягчителя (не HDS 551 C Eco)
- 4 Контрольная лампа готовности к эксплуатации
- 5 Контрольная лампочка индикации чистящего средства (не HDS 551 C Eco)
- 6 Контрольная лампа ограничителя температуры отходящих газов

Символы на приборе



Находящаяся под высоким давлением струя воды может при неправильном использовании представлять опасность. Запрещается направлять струю воды на людей, животных, включенное электрическое оборудование или на сам высоконапорный моющий аппарат.

Только HDS 551 C Eco

Согласно действующим предписаниям устройство запрещается эксплуатировать без системного разделителя в трубопроводе с питьевой водой. Следует использовать соответствующий системный сепаратор фирмы KARCHER или альтернативный системный сепаратор, соответствующий EN 12729 тип BA. Вода, прошедшая через системный сепаратор, считается непригодной для питья.



Внимание!

Системный разделитель всегда подключать к системе водоснабжения, и никогда непосредственно к прибору!

Использование по назначению

Мойка: машин, автомобилей, строений, инструментов, фасадов, террас, садово-огородного инвентаря и т.д.

⚠ Опасность

Опасность получения травм! При использовании на автозаправочных станциях или в других опасных зонах соблюдайте соответствующие правила техники безопасности.

Пожалуйста, не допускайте попадания сточных вод, содержащих минеральные масла, в почву, водоемы или канализацию. Поэтому мойку моторов и днища автомашин проводить только в приспособленных для этого местах с маслоуловителем.

Указания по технике безопасности

- Необходимо соблюдать соответствующие национальные законодательные нормы по работе с жидкостными струйными установками.
- Необходимо соблюдать соответствующие национальные законодательные нормы по технике безопасности. Необходимо регулярно проверять работу жидкостных струйных установок и результат проверки оформлять в письменном виде.
- Нагревательным устройством прибора является топочная установка. Необходимо регулярно проверять топочные установки, соблюдая соответствующие национальные нормы.
- Согласно действующим национальным требованиям, данный высоконапорный моющий аппарат вводится в эксплуатацию для промышленного использования лицом, прошедшим обучение. Специалисты фирмы KÄRCHER осуществили процесс первого ввода в эксплуатацию и за-

документировали этот процесс. Документацию можно получить отправив запрос партнеру фирмы KÄRCHER. При запросе документации следует указать номер детали и заводской номер прибора.

- Мы ссылаемся на то, что согласно действующим национальным требованиям прибор периодически должно проверять лицо, прошедшее обучение. Пожалуйста, обратитесь к партнеру фирмы KÄRCHER.

Защитные устройства

Защитные приспособления служат для защиты пользователя и не должны выводиться из строя или работать в обход своих функций.

Перепускной клапан с двумя манометрическими выключателями

Только HDS 558.../601.../698.../798...

- При сокращении объема воды в головной части насоса или при помощи регулятора Servopress открывается перепускной клапан, и часть воды возвращается к всасывающей стороне насоса.
- Если ручной пистолет-распылитель закрывается, и вся вода возвращается к всасывающей стороне насоса, манометрический выключатель на перепускном клапане отключает насос.
- При повторном открывании ручного пистолета-распылителя манометрический выключатель, установленный на головке цилиндра, снова включает насос.

Перепускной клапан настроен и опломбирован на заводе. Настройка осуществляется только сервисной службой.

Манометрический выключатель

Только HDS 551 C Eco

- Манометрический выключатель при закрывании пистолета отключает прибор и снова включает его при открывании.

Предохранительный клапан

- Предохранительный клапан открывается в случае неисправности перепускного клапана или манометрического выключателя.

Предохранительный клапан настроен и опломбирован на заводе. Настройка осуществляется только сервисной службой.

Система предохранения от отсутствия воды

- Система предохранения от отсутствия воды препятствует включению горелки при недостатке воды.
- Сетка препятствует загрязнению системы и должна регулярно чиститься.

Выключатель защиты двигателя

- Выключатель защиты двигателя прерывает электрическую цепь при перегрузке двигателя.

Ограничитель температуры отходящих газов

- Ограничитель температуры отходящих газов отключает аппарат при достижении слишком высокой температуры выхлопных газов.

Начало работы

⚠ Предупреждение

Опасность получения травм! Аппарат, подводы, шланг высокого давления и подключения должны находиться в исправном состоянии. Если аппарат неисправен, то пользоваться им нельзя.

- ➔ Зафиксируйте стояночный тормоз.

Закрыть/открыть крышку прибора

- ➔ Нажмите на колпачок отерткой или монетой и для открывания поверните против часовой стрелки. Для закрывания поворачивайте по часовой стрелке.

Проверка уровня масла

Внимание!

В случае помутнения масла немедленно свяжитесь с сервисной службой фирмы Kärcher.

- ➔ При приближении уровня масла к отметке "MIN" долейте масла до отметки "MAX".

- ➔ Закройте патрубком залива масла.

Вид и количество масла указаны в разделе "Технические данные".

Заправка жидкого умягчителя

Только HDS 558.../601.../698.../798...

Указание: Пробная упаковка жидкого умягчителя включена в объем поставки.

- Жидкий умягчитель препятствует обмыванию нагревательного змеевика при эксплуатации с водопроводной водой, содержащей кальций. Он добавляется по капле в приемный канал бака для воды.
- На заводе дозировка установлена на среднюю жесткость воды.
- При использовании других умягчителей воды свяжитесь с сервисной службой фирмы Kärcher и приспособьтесь к местным условиям.

- ➔ Заправка жидкого умягчителя.

Заправка топливом

⚠ Опасность

Взрывоопасность! Заливайте только дизельное масло или легкий мазут. Использование неподходящих видов топлива, напр., бензина, не разрешается.

Внимание!

Ни в коем случае не эксплуатируйте аппарат с пустым топливным баком. Иначе выйдет со строя топливный насос.

- ➔ Заправка топливом.
- ➔ Закройте крышку бака.
- ➔ Вытрите пролившееся топливо.

Заправка мощным средством

Внимание!

Опасность получения травм!

- Используйте только изделия фирмы Kdrcher.
- Ни в коем случае не заливайте растворители (бензин, ацетон, разбавитель и т.д.).
- Избегайте контакта с глазами и кожей.
- Выполняйте указания по технике безопасности и обращению производителя моющего средства.

Фирма Kdrcher предлагает собственную программу моющих средств и средств для ухода.

Ваша торговая организация будет рада проконсультировать Вас.

➔ Залейте моющее средство.

Смонтировать ручной пистолет-распылитель, струйную трубку, форсунку и высоконапорный шланг

Рис. 12

- ➔ Соедините струйную трубку с ручным пистолетом-распылителем.
- ➔ Крепко затянуть винтовое соединение струйной трубки.
- ➔ Вставьте форсунку высокого давления в накидную гайку.
- ➔ Установите и затяните накидную гайку.
- ➔ Прибор без барабана для шланга: Подключить шланг высокого давления к соединению высокого давления.
- ➔ Прибор с барабаном для шланга: Соединить шланг высокого давления с ручным пистолетом-распылителем.

Прибор с барабаном для шланга

- ➔ Установите прилагаемую кривошипную рукоятку на вал барабана для шланга.

➔ Перед разматыванием шланга высокого давления необходимо натянуть свободно прилегающие витки шланга: Вращение кривошипной рукоятки осуществляется по часовой стрелке (в направлении стрелки).

Внимание!

Всегда полностью разматывайте шланг высокого давления.

Подключение водоснабжения

Параметры подключения указаны в разделе "Технические данные".

➔ Подсоединить шланг подачи воды (минимальная длина 7,5 м, минимальный диаметр 3/4") к подключению водоснабжения прибора (например, к крану).

Указание: Питающий шланг не входит в объем поставки.

Всосать воду из бака

Только HDS 558.../601.../698.../798...

Если Вы желаете использовать воду из внешней емкости, требуется следующее переоборудование:

Рис. 3

- ➔ Снимите емкость с умягчителем воды, подняв его вверх.
- ➔ Снимите верхний шланг подачи в бак с поплавком и проведите к головной части насоса.

Рис. 4

- ➔ Отсоедините элемент подключения водоснабжения от головной части и поверните в сторону.
 - ➔ Подключите шланг подачи к головной части насоса.
 - ➔ Подключить всасывающий шланг (минимальный диаметр 3/4") с фильтром (доп. оборудование) к водоснабжению.
 - Макс. высота всасывания: 0,5 м
- До того, как насос всосал воду, следует:
- ➔ Повернуть регулятор давления/количества в положение "MAX".

→ Закрыть клапан-дозатор моющего средства.

⚠ Опасность

Ни в коем случае не всасывайте воду из емкости с питьевой водой. Ни в коем случае не всасывайте жидкости, содержащие такие растворители, как разбавители лака, бензин, масло или нефилътрованную воду. Уплотнения в приборе не являются стойкими к действию растворителей. Туман, образующийся из растворителей, легко воспламеняем, взрывоопасен и ядовит.

Подключение к источнику тока

- Параметры подключения указаны на заводской табличке и в разделе "Технические данные".
- Электрическое подключение должно проводиться электриком и соответствовать нормам IEC 60364-1.

⚠ Опасность

Опасность получения травм от электрического тока.

- *Неподходящие удлинители могут представлять опасность. Вне помещений следует использовать только подходящие и маркированные соответствующим образом удлинительные кабели с достаточным поперечным сечением провода.*
- *Всегда полностью разматывать удлинительные кабели.*
- *Штекер и соединительный элемент применяемого удлинителя должны быть герметичными.*

Внимание!

Превышение максимально допустимого полного сопротивления сети в точке электрического подключения (см. раздел "Технические данные") не допускается. В том случае, если вам не известна величина полного сопротивления сети в точке электрического подключения, обратитесь в энергоснабжающую организацию.

Только HDS 698.../798...

Установка сетевого штекерного разъема:

- Для установки сетевого штекерного разъема обратитесь в сервисную службу фирмы Kdgsheg или уполномоченному специалисту-электрику.
- Установите выключатель прибора в положение "0".
- Вставьте штепсельную вилку в электророзетку.

Внимание!

При каждой замене розетки проверить направление вращения двигателя.

- При правильно выбранном направлении вращения чувствуется сильный поток воздуха, выходящего из выпускного отверстия.
- При неверно выбранном направлении вращения см. пункт «Горелка не зажигается» в разделе «Помощь в случае неполадок».

Управление

⚠ Опасность

Опасность взрыва!

Не распылять горючие жидкости.

⚠ Опасность

Опасность травмирования! Никогда не использовать устройство без установленной струйной трубки. Проверить прочность фиксирования струйной трубки перед каждым применением. Следует плотно затянуть винтовое соединение струйной трубки.

Внимание!

Ни в коем случае не эксплуатируйте аппарат с пустым топливным баком. Иначе выйдет со строя топливный насос.

Указания по технике безопасности

⚠ Предупреждение

Длительное использование устройства может привести к нарушению кровоснабжения рук.

Невозможно указать конкретное время использования аппарата, так как это зависит от нескольких факторов:

- Личная предрасположенность к плохому кровообращению (часто зябнувшие пальцы, формикация пальцев).
- Низкая внешняя температура. Для защиты рук носите теплые перчатки.
- Прочная хватка препятствует кровообращению.
- Непрерывная работа хуже, чем работа с паузами.

При регулярном использовании прибора и повторном появлении соответствующих признаков (например, формикации пальцев, зябнувшие пальцы) мы рекомендуем пройти врачебное обследование.

Замена форсунки

⚠ Опасность

Перед заменой форсунок следует отключить прибор, а ручным пистолетом-распылителем оперировать, пока в устройстве не появится напор.

Включение прибора

- ➔ Установите выключатель прибора в положение "I".

Горит контрольная лампочка готовности к работе.

Указание: Если во время эксплуатации загорается контрольная лампа индикации недостатка топлива, умягчителя или ограничителя температуры отходящих газов, следует немедленно выключить прибор и устранить неисправность, см. раздел «Помощь в случае неполадок». Прибор включается на короткое время и отключается, как только достигается рабочее давление.

Рис. 5

- ➔ Снимите с предохранителя ручного пистолета-распылителя (А).

При включении ручного пистолета-распылителя прибор снова включается.

Указание: Если из форсунки высокого давления не выходит вода, удалите воздух из насоса. См. параграф "Помощь в случае неполадок - Аппарат не набирает давление" в разделе "Неисправности".

Регулировка температуры мойки

- ➔ Установите выключатель прибора на нужную температуру.

30 °C - 98 °C:

- Мойка горячей водой.

100 °C - 150 °C:

- Чистка паром.

- ➔ Замените форсунку высокого давления паровой форсункой (см. раздел "Работа с паром").

Регулировка рабочего давления и производительности

Только HDS 558.../601.../698.../798...

Регулятор Servopress:

- ➔ Установите выключатель прибора на макс. 98 °C.

Рис. 6

- ➔ Установите регулировочный шпindel на максимальное рабочее давление.

Рис. 5

- Установите рабочее давление и подачу вращением (бесступенчато) регулятора давления/подачи (B) (+/-).

⚠ Опасность

Во время регулировки давления/расхода следует обратить внимание на то, чтобы винтовое соединение струйной трубки не ослабло.

Указание: Если требуется длительное время работать с приведенным давлением, следует отрегулировать давление в устройстве.

См. рис. 6.

Режим работы с мощим средством

- Для бережного отношения к окружающей среде используйте моющее средство экономно.
- Моющее средство должно быть предназначено для мойки обрабатываемой поверхности.

Только HDS 558.../601.../698.../798...

→ При помощи клапана-дозатора моющего средства установите концентрацию моющего средства, согласно указаниям изготовителя.

0 = работа без моющего средства

Регулировка дозировки	Концентрация
1	0,25 %
2	1,00 %
3	1,25 %
4	1,50 %
5	1,75 %
6	2,00 %

Указание: Ориентировочные значения пульты управления при максимальном рабочем давлении.

Только HDS 551 C Eсо

→ Замените форсунку высокого давления на прилагаемую форсунку низкого давления или переключите универсальную форсунку в положение "СНЕМ".

Рис. 9

- Вытяните всасывающий шланг для моющего средства.
- Приблизительная дозировка моющего средства возможна путем вращения фильтра.

Мойка

→ Установите давление/температуру и концентрацию моющего средства в соответствии с обрабатываемой поверхностью.

Указание: Во избежание повреждений за счет высокого давления сначала всег-

да направляйте струю высокого давления на обрабатываемый объект с большого расстояния.

Работа с форсункой высокого давления

Угол разбрызгивания имеет решающее значение для эффективности струи высокого давления. Обычно работают при помощи форсунки с плоской струей с углом 25° (в объеме поставки).

Рекомендованные форсунки, поставляются в качестве принадлежностей

- Для устойчивых загрязнений
Форсунка с полной струей с углом 0°
- Для чувствительных поверхностей и удаления легких загрязнений
Форсунка с плоской струей с углом 40°
- Для удаления толстослойных трудноудаляемых загрязнений
Фреза для удаления грязи
- Форсунка с регулируемым углом распыления, для настройки в зависимости от задач мойки
Форсунка с изменяемым углом

Рекомендуемый способ мойки

- Растворение грязи:
- Экономно нанесите моющее средство и дайте ему подействовать в течение 1...5 минут, но не допускайте высыхания.
- Удаление грязи:
- Растворенную грязь смыть струей высокого давления.

Работа с холодной водой

Удаление легких загрязнений и чистовая мойка, напр.: садово-огородного инвентаря, террас, инструментов и пр.

- При необходимости отрегулируйте рабочее давление.
- Установите выключатель прибора в положение "I".

Работа с горячей водой

⚠ Опасность

Опасность обваривания!

→ Установите выключатель прибора на нужную температуру.

Мы рекомендуем следующие температуры мойки:

- Легкие загрязнения
30-50 °C
- Загрязнения, содержащие белок, напр., в пищевой промышленности
макс. 60 °C
- Мойка автомобилей, машин
60-90 °C

Работа с паром

Только HDS 558.../601.../698.../798...

⚠ Опасность

Опасность обваривания! При рабочих температурах более 98 °C рабочее давление не должно превышать 3,2 МПа (32 бар).

Поэтому необходимо обязательное принятие следующих мер:

⚠

- **Заменить форсунку высокого давления (нержавеющая сталь) на паровую форсунку (латунь, № детали см. в разделе "Технические данные").**
- Полностью откройте регулятор подачи воды/давления на ручном пистолете-распылителе, направление + до упора.
См. рис. 5 (B).
- Установите рабочее давление аппарата на минимальное значение.
См. рис. 6.
- Установите выключатель прибора на мин. 100 °C.

⚠ Опасность

Опасность обваривания!

Мы рекомендуем следующие температуры мойки:

- Расконсервация, загрязнения с высоким содержанием жиров
100-110 °C
- Разморозка наполнителей, часточная очистка фасадов
до 140 °C

После эксплуатации с моющим средством

- Клапан-дозатор моющего средства (HDS 558.../601.../698.../798...) или фильтр всасывающего шланга моющего средства (HDS 551 C Eco) установите в положение "0".
- Установите выключатель прибора в положение "I".
- Промойте аппарат при открытом клапане пистолета-распылителя минимум 1 минуту.

Выключение аппарата

⚠ Опасность

Опасность обваривания горячей водой! После эксплуатации с горячей водой или паром прибор для охлаждения следует в течение не менее двух минут эксплуатировать с холодной водой с открытым пистолетом.

- Установите выключатель прибора в положение "0".
- Закрыть подачу воды.
- При помощи выключателя прибора на короткое время (ок. 5 секунд) включите насос.
- Вытаскивайте штепсельную вилку из розетки только сухими руками.
- Отсоедините водоснабжение.
- Включить пистолет-распылитель, пока аппарат не освободится от давления.
- Установите ручной пистолет-распылитель на предохранитель, рис. 5 (A).

Хранение прибора

- Зафиксируйте струйную трубку в креплении крышки прибора.

→ Смотайте шланг высокого давления и электрический провод и повесте на держатели.

Прибор с барабаном для шланга:

- Перед намоткой разложите шланг высокого давления в вытянутом виде.
- Вращайте кривошипную рукоятку по часовой стрелке (в направлении стрелки).

Указание: Не перегибайте шланг высокого давления и электрический провод.

Защита от замерзания

Внимание!

Мороз разрушает аппарат, если из него полностью не удалена вода.

- Поставьте прибор на хранение в защищенном от мороза помещении.

Если прибор подключен к дымоходу, следует выполнять следующие указания:

Внимание!

Опасность повреждения за счет холодного воздуха, поступающего через дымоход.

- При наружной температуре ниже 0 °C отсоедините прибор от дымохода.

Если хранение в месте, защищенном от мороза, невозможно, прибор следует вывести из эксплуатации.

Вывод из эксплуатации

При длительных паузах в эксплуатации или в случае невозможности хранения в месте, защищенном от мороза:

- Слить воду.
- Промывка прибора антифризом.
- Опорожните бак для моющего средства.

Слив воды

- Отвинтите шланг подачи воды и шланг высокого давления.
- Отсоедините подающий провод, отвернув его от дна котла и освободив нагревательный змеевик.

- Оставьте прибор включенным в течение не более 1 минуты до тех пор, пока насос и трубопроводы не опорожнятся.

Прибор с барабаном для шланга:

- Отверните от дна котла оба трубопровода.
- Отсоедините форсунку от струйной трубки и включите ручной пистолет-распылитель.
- Освободите нагревательный змеевик и барабан для шланга.

Прополаскать аппарат антифризом

Указание: Соблюдайте инструкции по использованию антифриза.

- Залейте в бак с поплавком обычный антифриз.
- Включить аппарат (без горелки), пока он полностью не прополаскается.

В результате этого также достигается определенная антикоррозионная защита.

Хранение

Внимание!

Опасность получения травм и повреждений! При хранении следует обратить внимание на вес устройства.

Транспортировка

Внимание!

Опасность получения травм и повреждений! При транспортировке следует обратить внимание на вес устройства.

- При перевозке аппарата в транспортных средствах следует учитывать действующие местные государственные нормы, направленные на защиту от скольжения и опрокидывания.

Уход и техническое обслуживание

⚠ Опасность

Опасность получения травмы от случайно запущенного аппарата и электрошока.

Перед проведением любых работ с прибором, выключить прибор и вытянуть штепсельную вилку.

- Установите выключатель прибора в положение "0".
- Закрыть подачу воды.
- При помощи выключателя прибора на короткое время (ок. 5 секунд) включите насос.
- Вытаскивайте штепсельную вилку из розетки только сухими руками.
- Отсоедините водоснабжение.
- Удерживайте ручной пистолет-распылитель включенным до тех пор, пока в приборе не выровняется давление.
- Установите ручной пистолет-распылитель на предохранитель, рис. 5 (А).
- Дать аппарату остыть.

Информацию о проведении регулярной инспекции техники безопасности или заключении договора о техническом обслуживании можно получить в специализированной торговой организации фирмы Kärcher.

Периодичность технического обслуживания

Каждую неделю

- Очистить сетчатый фильтр подключения подачи воды.
- Проверьте уровень масла.

Внимание!

В случае помутнения масла немедленно свяжитесь с сервисной службой фирмы Kärcher.

Ежемесячно

- Очистите сетчатый фильтр в системе предохранения от отсутствия воды.
- Очистить фильтр во всасывающем шланге моющего средства.

Через 500 часов эксплуатации, не реже раза в год

- Замена масла.

Самое позднее - периодически на протяжении 5 лет

- Провести испытание под давлением согласно инструкциям производителя.

Работы по техническому обслуживанию

Очистка сетчатого фильтра подключения подачи воды

- Удалите сетку.
- Промойте сетку в воде и установите на место.

Очистка сетчатого фильтра в системе предохранения от отсутствия воды

Рис. 7

- Отверните накидную гайку и снимите шланг.

Рис. 8

- Выньте сетку.

Указание: При необходимости прикл. на 5 мм заверните винт М8 и при помощи него выньте сетку.

- Промойте сетку в воде.
- Вставьте сетку.
- Наденьте шланг.
- Затяните накидную гайку.

Очистка фильтра во всасывающем шланге моющего средства

Рис. 9

- Вытяните всасывающий шланг для моющего средства.
- Промойте фильтр в воде и установите на место.

Замена масла

Рис. 10

→ Приготовьте маслосборник объемом ок. 1 л.

Совет фирмы Kdger: В качестве сливной воронки используйте надрезанную бутылку RM 110.

- Приготовьте сливную воронку.
- Отверните винт сливного отверстия.
- Слейте масло в маслосборник через сливную воронку.

Утилизируйте масло без ущерба для окружающей среды или сдайте в пункт утилизации.

- Снова затяните винт сливного отверстия.
- Медленно долейте масла до отметки "MAX".

Указание: Пузырьки воздуха должны выйти.

Вид и количество масла указаны в разделе "Технические данные".

Помощь в случае неполадок

Опасность

Опасность получения травмы от случайно запущенного аппарата и электрошока.

Перед проведением любых работ с прибором, выключить прибор и вытянуть штепсельную вилку.

Светится контрольная лампа индикации недостатка топлива

Только HDS 558.../601.../698.../798...

- Топливный бак пуст
- Наполните.

Контрольная лампа готовности к эксплуатации гаснет

- Перегрузка/перегрев мотора
- Установите выключатель прибора в положение "0" и дайте двигателю остыть в течение 5 минут.

- Если после этого снова появится неисправность, поручите проверку прибора сервисной службе.

Светится контрольная лампа индикации жидкого умягчителя

Только HDS 558.../601.../698.../798...

- Емкость для жидкого умягчителя пуста, по техническим причинам в емкости всегда содержатся остатки.
- Наполните.
- Электроды в емкости загрязнены
- Очистите электроды.

Горит контрольная лампочка

Только HDS 558.../601.../698.../798...

- Емкость для моющего средства пуста.
- Наполните.

Контрольная лампа ограничителя температуры отходящих газов светится

- Нагревательный змеевик покрыт накипью/закопчен или температура слишком высока
- Установите выключатель прибора в положение "0".
- Дать аппарату остыть.
- Установите выключатель прибора в положение "I".

Прибор не работает

- Отсутствие напряжения
- Проверьте подключение к электросети/подачу питания.

Прибор не набирает давление

- Воздух в системе
- Удалите воздух из насоса:
- Дозирующий клапан моющего средства установить на „0“.
- При открытом пистолете несколько раз включите и выключите прибор.
- При открытом пистолете отверните и заверните регулировочный шпindel (рис. 6) (на HDS 551 C Eco отсутствует).

Указание: Путем демонтажа шланга высокого давления из элемента подключения высокого давления процесс вытяжки ускорится.

- Если емкость для моющего средства пуста, наполните.
- Проверьте подключения и трубопроводы.
- Давление установлено на уровне "MIN"
- Установите давление на уровень "MAX".
- Засорился сетчатый фильтр подачи воды
- Очистить ситечко.
- Подаваемое количество воды слишком низкое
- Проверить объем подачи воды (см. раздел "Технические данные").

Прибор протекает, вода капает из нижней части прибора

- Насос негерметичен

Указание: Допускаются 3 капли в минуту.

- При сильной протечке проверить аппарат в сервисе по обслуживанию клиентов.

Прибор при подключенном ручном пистолете-распылителе постоянно включается и выключается

- Течь в системе высокого давления
- Проверьте систему высокого давления и соединения на плотность.

Прибор не всасывает моющее средство

Только HDS 558.../601.../698.../798...

- Оставьте прибор работать при открытом клапане-дозаторе моющего средства и закрытой подаче воды до тех пор, пока полностью не будет опорожнен бак с поплавком и давление не снизится до отметки "0".
- Снова откройте подачу воды.

Если насос до сих пор не всасывает моющего средства, это может иметь следующие причины:

- Фильтр во всасывающем шланге моющего средства загрязнен
- Чистка фильтра.
- Обратный клапан залипает

Рис. 11

- Снимите шланг для моющего средства и освободите обратный клапан при помощи тупого предмета.

Только HDS 551 C Eco

- Форсунка высокого давления установлена
- Замените форсунку высокого давления на прилагаемую форсунку низкого давления или переключите универсальную форсунку в положение "СНЕМ".
- Фильтр во всасывающем шланге моющего средства загрязнен
- Чистка фильтра.

Горелка не зажигается

- Топливный бак пуст
- Наполните.
- Недостаток воды
- Проверьте элемент подключения воды, проверьте подающий трубопровод, очистите систему предохранения от отсутствия воды.
- Топливный фильтр загрязнен
- Замените топливный фильтр.
- Неверное направление вращения. При правильно выбранном направлении вращения чувствуется сильный поток воздуха, выходящего из выпускного отверстия.
- Проверьте направление вращения. При необходимости поручите замену подключения специалисту-электрику.
- Отсутствие искры зажигания
- Если при эксплуатации через смотровое стекло не видна искра зажигания, поручите осмотр прибора сервисной службой.

Установленная температура при эксплуатации с горячей водой не достигается

- Рабочее давление/производительность слишком высоко/а
- Отрегулируйте рабочее давление/производительность при помощи регулировочного шпинделя (рис. 6).
- Закопченный нагревательный змеевик
- Поручите удаление копоти сервисной службе.

Если неисправность не удается устранить, прибор необходимо отправить на проверку в сервисную службу.

Гарантия

В каждой стране действуют гарантийные условия, изданные уполномоченной организацией сбыта нашей продукции в данной стране. Возможные неисправности прибора в течение гарантийного срока мы устраняем бесплатно, если причина заключается в дефектах материалов или ошибках при изготовлении.

Принадлежности и запасные детали

- Разрешается использовать только те принадлежности и запасные части, использование которых было одобрено изготовителем. Использование оригинальных принадлежностей и запчастей гарантирует Вам надежную и бесперебойную работу прибора.
- Выбор наиболее часто необходимых запчастей вы найдете в конце инструкции по эксплуатации.
- Дальнейшую информацию о запчастях вы найдете на сайте www.kaercher.com в разделе Service.

Заявление о соответствии ЕС

Настоящим мы заявляем, что нижеуказанный прибор по своей концепции и конструкции, а также в осуществленном и допущенном нами к продаже исполнении отвечает соответствующим основным требованиям по безопасности и здоровью согласно директивам ЕС. При внесении изменений, не согласованных с нами, данное заявление теряет свою силу.

Продукт высоконапорный моющий прибор
Тип: 1.169-xxx
Тип: 1.170-xxx
Тип: 1.173-xxx
Тип: 1.174-xxx

Основные директивы ЕС

97/23/EC
2006/42/EC (+2009/127/EC)
2004/108/AÑ
2000/14/EC

Категория узла
II

Способ соответствия

Модуль H

Нагревательный змеевик

Оценка соответствия модуля H
Предохранительный клапан
Оценка соответствия Ст. 3 абз. 3

Блок управления

Оценка соответствия модуля H

различные трубопроводы

Оценка соответствия Ст. 3 абз. 3

Примененные гармонизированные нормы

EN 60335-1
EN 60335-2-79
EN 55014-1: 2006 + A1: 2009
EN 55014-2: 1997 + A2: 2008
EN 61000-3-2: 2006 + A2: 2009
EN 62233: 2008
HDS 698 C, HDS 798 C:
EN 61000-3-3: 2006
HDS 501 C, HDS 558 C, HDS 601 C:
EN 61000-3-11: 2000

Название ответственного представительства:
Для 97/23/EG

TÜV Rheinland Industrie Service GmbH
Am Grauen Stein
51105 Köln
Код 0035

Примененный порядок оценки соответствия

2000/14/EC: Приложение V
Уровень мощности звука dB(A)

HDS 551 C

Измерено: 91

Гарантировано: 93

HDS 558 C

Измерено: 90

Гарантировано: 92

HDS 601 C

Измерено: 90

Гарантировано: 92

HDS 698 C

Измерено: 91

Гарантировано: 92

HDS 798 C

Измерено: 92

Гарантировано: 93

5.957-576

Нижеподписавшиеся лица действуют по поручению и по доверенности руководства предприятия.



H. Jenner
CEO



S. Reiser
Head of Approval

уполномоченный по документации:
S. Reiser

Alfred Kaercher GmbH & Co. KG
Alfred-Kaercher-Str. 28 - 40
71364 Winnenden (Germany)
Тел.: +49 7195 14-0
Факс: +49 7195 14-2212

Winnenden, 2010/07/14

Технические данные

		HDS 551 C Eco			
Электропитание					
Напряжение	V	220/230	240	240	220
Вид тока	Hz	1~ 50	1~ 50	1~ 50	1~ 60
Потребляемая мощность	kW	3,2	3,2	3,0	3,2
Предохранитель (инертный)	A	16	15	13	16
Максимально допустимое сопротивление сети	Ом	(0.328+j 0.205)			
Подключение водоснабжения					
Температура подаваемой воды (макс.)	°C	30			
Количество подаваемой воды (мин.)	l/h (l/min)	700 (11,7)			
Высота всоса из открытого бака (20 °C)	m	0,5			
Давление напора (макс.)	MPa (bar)	0,6 (6)			
Данные о производительности					
Производительность при работе с водой	l/h (l/min)	550 (9,2)	530 (8,8)	530 (8,8)	530 (8,8)
Рабочее давление воды (со стандартной форсункой)	MPa (bar)	13 (130)	13 (130)	12 (120)	13 (130)
Макс. рабочее давление (предохранительный клапан)	MPa (bar)	14,3 (143)			
Производительность при работе с паром	l/h (l/min)	--			
Макс. рабочее давление воды (со стандартной форсункой)	MPa (bar)	--			
№ детали паровой форсунки	--	--			
Макс. рабочая температура горячей воды	°C	98			
Рабочая температура при работе с паром	°C	--			
Всасывание моющего средства	l/h (l/min)	0-20 (0-0,3)			
Мощность горелки	kW	47			
Сила отдачи ручного пистолета-распылителя (макс.)	N	24			
Размер форсунки	--	036			
Значение установлено согласно EN 60355-2-79					
Уровень шума					
Уровень шума дБ _а	dB(A)	77			
Опасность K _{рА}	dB(A)	2			
Уровень мощности шума L _{WA} + опасность K _{WA}	dB(A)	93			
Значение вибрации рука-плечо					
Ручной пистолет-распылитель	m/s ²	2,6			
Струйная трубка	m/s ²	2,3			
Опасность K	m/s ²	1,0			
Рабочие вещества					
Топливо	--	Мазут EL или дизельное топливо			
Объем масла	l	0,5			
Вид масла	--	Моторное масло 15W40 (6.288-050)			
Размеры и массы					
Длина x ширина x высота	mm	940 x 600 x 740			
Вес без принадлежностей	kg	80			
Топливный бак	l	16			
Бак для моющего средства	l	8			

		HDS 558 C/CSX Eco		
Электропитание				
Напряжение	V	230	230	230
Вид тока	Hz	1~ 50	1~ 60	1~ 50
Потребляемая мощность	kW	3,2	3,2	2,2
Предохранитель (инертный)	A	16	16	10
Максимально допустимое сопротивление сети	Ом	(0.348+j 0.218)		
Подключение водоснабжения				
Температура подаваемой воды (макс.)	°C	30		
Количество подаваемой воды (мин.)	l/h (l/min)	700 (11,7)		
Высота всоса из открытого бака (20 °C)	m	0,5		
Давление напора (макс.)	MPa (bar)	0,6 (6)		
Данные о производительности				
Производительность при работе с водой	l/h (l/min)	280-550 (4,7-9,2)	280-550 (4,7-9,2)	280-530 (4,7-8,8)
Рабочее давление воды (со стандартной форсункой)	MPa (bar)	3,2-13 (32-130)	3,2-13 (32-130)	3,2-9 (32-90)
Макс. рабочее давление (предохранительный клапан)	MPa (bar)	14,3 (143)		
Производительность при работе с паром	l/h (l/min)	280 (4,7)		
Макс. рабочее давление воды (со стандартной форсункой)	MPa (bar)	3,2 (32)		
№ детали паровой форсунки	--	2.885-045		
Макс. рабочая температура горячей воды	°C	98		
Рабочая температура при работе с паром	°C	98-155		
Всасывание моющего средства	l/h (l/min)	0-11 (0-0,2)		
Мощность горелки	kW	47		
Сила отдачи ручного пистолета-распылителя (макс.)	N	24		
Размер форсунки	--	034	038	045
Значение установлено согласно EN 60355-2-79				
Уровень шума				
Уровень шума дБ _a	dB(A)	76		
Опасность K _{pA}	dB(A)	2		
Уровень мощности шума L _{WA} + опасность K _{WA}	dB(A)	92		
Значение вибрации рука-плечо				
Ручной пистолет-распылитель	m/s ²	2,6		
Струйная трубка	m/s ²	2,3		
Опасность K	m/s ²	1,0		
Рабочие вещества				
Топливо	--	Мазут EL или дизельное топливо		
Объем масла	l	0,5		
Вид масла	--	Моторное масло 15W40 (6.288-050)		
Размеры и массы				
Длина x ширина x высота	mm	940 x 600 x 740		
Вес без принадлежностей	kg	84		
Топливный бак	l	16		
Бак для моющего средства	l	8		

		HDS 558 C/CSX Eco		HDS 601 C Eco	
Электропитание					
Напряжение	V	240	220	240	100
Вид тока	Hz	1~ 50	1~ 60	1~ 50	1~ 50
Потребляемая мощность	kW	3,2	3,2	3,0	2,6
Предохранитель (инертный)	A	15	16	13	30
Максимально допустимое сопротивление сети	Ом	(0.348+j 0.218)			
Подключение водоснабжения					
Температура подаваемой воды (макс.)	°C	30			
Количество подаваемой воды (мин.)	l/h (l/min)	700 (11,7)			
Высота всоса из открытого бака (20 °C)	m	0,5			
Давление напора (макс.)	MPa (bar)	0,6 (6)			
Данные о производительности					
Производительность при работе с водой	l/h (l/min)	280-530 (4,7-8,8)	280-530 (4,7-8,8)	280-530 (4,7-8,8)	280-550 (4,7-9,2)
Рабочее давление воды (со стандартной форсункой)	MPa (bar)	3,2-13 (32-130)	3,2-13 (32-130)	3,2-12 (32-120)	3,2-9 (32-90)
Макс. рабочее давление (предохранительный клапан)	MPa (bar)	14,3 (143)			
Производительность при работе с паром	l/h (l/min)	280 (4,7)			
Макс. рабочее давление воды (со стандартной форсункой)	MPa (bar)	3,2 (32)			
№ детали паровой форсунки	--	2.885-046	2.885-045	2.885-045	2.885-046
Макс. рабочая температура горячей воды	°C	98			
Рабочая температура при работе с паром	°C	98-155			
Всасывание моющего средства	l/h (l/min)	0-11 (0-0,2)			
Мощность горелки	kW	47			
Сила отдачи ручного пистолета-распылителя (макс.)	N	24			
Размер форсунки	--	034	034	034	041
Значение установлено согласно EN 60355-2-79					
Уровень шума					
Уровень шума дБ _а	dB(A)	76			
Опасность K _{рА}	dB(A)	2			
Уровень мощности шума L _{WA} + опасность K _{WA}	dB(A)	92			
Значение вибрации рука-плечо					
Ручной пистолет-распылитель	m/s ²	2,6			
Струйная трубка	m/s ²	2,3			
Опасность K	m/s ²	1,0			
Рабочие вещества					
Топливо	--	Мазут EL или дизельное топливо			
Объем масла	l	0,5			
Вид масла	--	Моторное масло 15W40 (6.288-050)	Моторное масло 15W40 (6.288-050)	Моторное масло 0W40 (6.288-219)	
Размеры и массы					
Длина x ширина x высота	mm	940 x 600 x 740			
Вес без принадлежностей	kg	84			
Топливный бак	l	16			
Бак для моющего средства	l	8			

		HDS 698 C/CSX Eco			
Электропитание					
Напряжение	V	380/400	230	230	220/380
Вид тока	Hz	3~ 50	3~ 50	3~ 60	3~ 60
Потребляемая мощность	kW	4,5	4,5	4,5	4,5
Предохранитель (инертный)	A	16	16	16	16
Максимально допустимое сопротивление сети	Ом	--			
Подключение водоснабжения					
Температура подаваемой воды (макс.)	°C	30			
Количество подаваемой воды (мин.)	l/h (l/min)	900 (15)			
Высота всоса из открытого бака (20 °C)	m	0,5			
Давление напора (макс.)	MPa (bar)	0,6 (6)			
Данные о производительности					
Производительность при работе с водой	l/h (l/min)	300-700 (5-11,7)			
Рабочее давление воды (со стандартной форсункой)	MPa (bar)	3,2-16 (32-160)			
Макс. рабочее давление (предохранительный клапан)	MPa (bar)	17,6 (176)			
Производительность при работе с паром	l/h (l/min)	300 (5)			
Макс. рабочее давление воды (со стандартной форсункой)	MPa (bar)	3,2 (32)			
№ детали паровой форсунки	--	2.885-046			
Макс. рабочая температура горячей воды	°C	98			
Рабочая температура при работе с паром	°C	98-155			
Всасывание моющего средства	l/h (l/min)	0-12 (0-0,2)			
Мощность горелки	kW	50			
Сила отдачи ручного пистолета-распылителя (макс.)	N	34			
Размер форсунки	--	040			
Значение установлено согласно EN 60355-2-79					
Уровень шума					
Уровень шума дБ _a	dB(A)	76			
Опасность K _{pA}	dB(A)	1			
Уровень мощности шума L _{WA} + опасность K _{WA}	dB(A)	92			
Значение вибрации рука-плечо					
Ручной пистолет-распылитель	m/s ²	2,6			
Струйная трубка	m/s ²	2,3			
Опасность K	m/s ²	1,0			
Рабочие вещества					
Топливо	--	Мазут EL или дизельное топливо			
Объем масла	l	0,6			
Вид масла	--	Hypoid SAE 90 (6.288-016)			
Размеры и массы					
Длина x ширина x высота	mm	940 x 600 x 740			
Вес без принадлежностей	kg	94			
Топливный бак	l	16			
Бак для моющего средства	l	8			

		HDS 798 C/CSX Eco				
Электропитание						
Напряжение	V	400	230	230	420	220/380
Вид тока	Hz	3~ 50	3~ 50	3~ 60	3~ 50	3~ 60
Потребляемая мощность	kW	5,6	5,6	5,6	5,6	5,6
Предохранитель (инертный)	A	16	16	16	16	16
Максимально допустимое сопротивление сети	Ом	--				
Подключение водоснабжения						
Температура подаваемой воды (макс.)	°C	30				
Количество подаваемой воды (мин.)	l/h (l/min)	900 (15)				
Высота всоса из открытого бака (20 °C)	m	0,5				
Давление напора (макс.)	MPa (bar)	0,6 (6)				
Данные о производительности						
Производительность при работе с водой	l/h (l/min)	360-750 (6-12,5)				
Рабочее давление воды (со стандартной форсункой)	MPa (bar)	3,2-17 (32-170)				
Макс. рабочее давление (предохранительный клапан)	MPa (bar)	18,7 (187)				
Производительность при работе с паром	l/h (l/min)	360 (6)				
Макс. рабочее давление воды (со стандартной форсункой)	MPa (bar)	3,2 (32)				
№ детали паровой форсунки	--	2.885-039				
Макс. рабочая температура горячей воды	°C	98				
Рабочая температура при работе с паром	°C	98-155				
Всасывание моющего средства	l/h (l/min)	0-15 (0-0,3)				
Мощность горелки	kW	65				
Сила отдачи ручного пистолета-распылителя (макс.)	N	38				
Размер форсунки	--	043	043	045	043	043
Значение установлено согласно EN 60355-2-79						
Уровень шума						
Уровень шума дБ _а	dB(A)	77				
Опасность K _{рА}	dB(A)	1				
Уровень мощности шума L _{WA} + опасность K _{WA}	dB(A)	93				
Значение вибрации рука-плечо						
Ручной пистолет-распылитель	m/s ²	2,6				
Струйная трубка	m/s ²	2,3				
Опасность K	m/s ²	1,0				
Рабочие вещества						
Топливо	--	Мазут EL или дизельное топливо				
Объем масла	l	0,6				
Вид масла	--	Hypoid SAE 90 (6.288-016)				
Размеры и массы						
Длина x ширина x высота	mm	940 x 600 x 740				
Вес без принадлежностей	kg	94				
Топливный бак	l	16				
Бак для моющего средства	l	8				

Периодические проверки

Указание: Необходимо придерживаться рекомендуемых сроков проверки, соот-

ветствующих национальным требованиям страны эксплуатационника.

Дата проведения проверки:	Внешний осмотр	Внутренний ос- мотр	Испытание на прочность
Имя	Подпись лица, прошедшего обучение/дата	Подпись лица, прошедшего обучение/дата	Подпись лица, прошедшего обучение/дата
Имя	Подпись лица, прошедшего обучение/дата	Подпись лица, прошедшего обучение/дата	Подпись лица, прошедшего обучение/дата
Имя	Подпись лица, прошедшего обучение/дата	Подпись лица, прошедшего обучение/дата	Подпись лица, прошедшего обучение/дата
Имя	Подпись лица, прошедшего обучение/дата	Подпись лица, прошедшего обучение/дата	Подпись лица, прошедшего обучение/дата
Имя	Подпись лица, прошедшего обучение/дата	Подпись лица, прошедшего обучение/дата	Подпись лица, прошедшего обучение/дата
Имя	Подпись лица, прошедшего обучение/дата	Подпись лица, прошедшего обучение/дата	Подпись лица, прошедшего обучение/дата
Имя	Подпись лица, прошедшего обучение/дата	Подпись лица, прошедшего обучение/дата	Подпись лица, прошедшего обучение/дата



A készülék első használata előtt olvassa el ezt az eredeti használati utasítást, ez alapján járjon el és tartsa meg a későbbi használatra vagy a következő tulajdonos számára.

- Az első üzembevétele előtt mindenképpen olvassa el az 5.951-949 sz. biztonsági utasításokat!
- Szállítási sérülések esetén azonnal tájékoztassa a kereskedőt.
- A csomagolás tartalmát kicsomagolásakor ellenőrizni kell.

Tartalomjegyzék

Környezetvédelem	HU . . . 1
Szimbólumok az üzemeltetési útmutatóban	HU . . . 1
Áttekintés	HU . . . 2
Szimbólumok a készüléken	HU . . . 2
Rendeltetésszerű használat	HU . . . 2
Biztonsági tanácsok	HU . . . 2
Biztonsági berendezések	HU . . . 3
Üzembevétele	HU . . . 3
Használat	HU . . . 5
Tárolás	HU . . . 9
Transport	HU . . . 9
Ápolás és karbantartás	HU . . . 9
Segítség üzemzavar esetén	HU . . . 10
Garancia	HU . . . 12
Tartozékok és alkatrészek	HU . . . 12
EK konformitási nyilatkozat	HU . . . 13
Műszaki adatok	HU . . . 14
Ismétlődő ellenőrzések	HU . . . 19

Környezetvédelem

	A csomagolási anyagok újrahasznosíthatók. Kérjük, ne dobja a csomagolást a házi szemétkébe, hanem vigye el egy újrahasznosító helyre.
	A használt készülékek értékes újrahasznosítható anyagokat tartalmaznak, amelyeket újrahasznosító helyen kell elhelyezni. Az elemeknek, olajnak és hasonló anyagoknak nem szabad a környezetbe kerülni. Ezért kérjük, a használt készülékeket megfelelő gyűjtőrendszeren keresztül távolítsa el.

Kérjük, a motorolajat, fűtőolajat és benzint ne hagyja a környezetbe jutni. Kérjük, óvja a padlózatot és a fáradt olajat környezetkímélő módon távolítsa el.

Megjegyzések a tartalmazott anyagokkal kapcsolatban (REACH)

Aktuális információkat a tartalmazott anyagokkal kapcsolatban a következő címen talál:

www.kaercher.com/REACH

Szimbólumok az üzemeltetési útmutatóban

Balesetveszély

Azonnal fenyegető veszély, amely súlyos testi sérüléshez vagy halálhoz vezet.

Figyelem!

Esetlegesen veszélyes helyzet, amely súlyos testi sérüléshez vagy halálhoz vezethet.

Vigyázat

Esetlegesen veszélyes helyzet, amely könnyű sérüléshez vagy kárhoz vezethet.

Áttekintés

Készülék elemek

1. ábra

- 1 Készülék fedél
- 2 Tartó a sugárcsőhöz
- 3 Folyékony vízlágyító betöltési nyílás (a készülék fedele alatt) (nincs a HDS 551 C Eco)
- 4 Oljaszint kijelzés
- 5 Manométer
- 6 Tisztítószer-adagolószepel és tisztítószer betöltési nyílás
- 7 Vízcsatlakozás szűrővel
- 8 Magasnyomású tömlő
- 9 Vezető görgő rögzítőfékkel
- 10 Kézi szórópisztoly
- 11 Nyomás-/mennyiség szabályozása a kézi szórópisztolyon
- 12 Sugárcső
- 13 Magasnyomású fűvóka (nemesacél)
- 14 Gőzfűvóka (sárgaréz)
- 15 Elektromos ellátó vezeték
- 16 Kézi forgatókar a tömlődobhoz (csak CSX)
- 17 Tömlő dob (csak CSX)
- 18 Üzemanyag betöltési nyílás
- 19 Típus tábla
- 20 Tartozékok tartó rekesze (pl. gőzfűvóka) (a készülék fedele alatt)
- 21 Ház fedelének zárja
- 22 Magasnyomású csatlakozás

Kezelőpult

2. ábra

- 1 Készülékkapcsoló
- 2 Kontroll lámpa tüzelőanyag hiány (nincs a HDS 551 C Eco)
- 3 Kontroll lámpa folyékony vízlágyító (nincs a HDS 551 C Eco)
- 4 Kontroll lámpa üzemkész állapot
- 5 Kontroll lámpa tisztítószer (nincs a HDS 551 C Eco)

- 6 Kontroll lámpa füstgáz hőmérséklet korlátozó

Szimbólumok a készüléken



A magasnyomású víz sugar nem rendeltetésszerű használat esetén veszélyes lehet. A víz sugarat soha ne irányítsa személyek, állatok, aktív elektromos szerelvények vagy maga a készülék felé.

Csak HDS 551 C Eco

Az érvényes előírások alapján a készüléket soha nem szabad rendszer-élválasztó nélkül az ivóvíz-hálózatban üzemeltetni. Használja a KÄRCHER vállalat megfelelő rendszer-élválasztóját vagy alternatívaként egy EN 12729 BA típusnak megfelelő rendszer-élválasztót. Az olyan víz, amely rendszer-élválasztón átfolyt, nem minősül ihatónak.



Vigyázat

A rendszer-élválasztót mindig a vízellátáshoz csatlakoztassa, soha ne közvetlenül a készülékhez!

Rendeltetésszerű használat

Következők tisztítására szolgál: Gépek, járművek, építmények, szerszámok, homlokzatok, teraszok, kerti szerszámok, stb.

⚠ Veszély

Sérülésveszély! Benzinkutaknál vagy más veszélyes területeken való használat esetén vegye figyelembe a megfelelő biztonsági előírásokat.

Kérem, ásványolajat tartalmazó szennyvizet ne engedjen a földbe, vizekbe vagy a csatornába. Motormosást vagy alapzatmosást ezért kérjük, hogy csak erre alkalmas, olajelválasztóval ellátott, helyen végessen.

Biztonsági tanácsok

- Vegye figyelembe az adott nemzeti törvényhozó folyadék sugárszóró berendezésekre vonatkozó előírásait.

- Vegye figyelembe az adott nemzeti törvényhozó balesetmegelőzésre vonatkozó előírásait. A folyadék sugárszóró berendezéseket rendszeresen ellenőrizni kell, és az ellenőrzés eredményét írásban rögzíteni kell.
- A készülék melegítő berendezése tüzelőberendezés. A tüzelőberendezéseket rendszeresen ellenőrizni kell az adott nemzeti törvényhozó előírásai alapján.
- A nemzeti előírásoknak megfelelően a magasnyomású tisztítóberendezést ipari használat esetén először egy erre jogosult személynek kell üzembe helyezni. KÄRCHER ezt az első üzembevételt elvégezte és dokumentálta Önnek. Ezt a dokumentációt kérésre a KÄRCHER partnerén keresztül kaphatja meg. Kérjük, a dokumentáció kéréskor készítse elő a készülék alkatrész- és gyártási számát.
- Utalunk arra, hogy a készüléket a nemzeti előírásoknak megfelelően rendszeresen egy erre jogosult személynek ellenőrizni kell. Kérjük, ezzel forduljon KÄRCHER partneréhez.

Biztonsági berendezések

A biztonsági berendezések a felhasználó védelmét szolgálják és nem szabad őket hatályon kívül helyezni vagy működésükben megkerülni.

Túlfolyószelep két nyomáskapcsolóval

Csak HDS 558.../601.../698.../798...

- A vízmennyiség csökkentése a szivattyúfejen vagy a szervo-press szabályozóval kinyitja a túlfolyószelepet és a víz egy része visszafolyik a szivattyú szívó oldalához.
- Ha a kézi szórópisztolyt lezárja, úgy hogy a teljes víz visszafolyik a szivattyú szívó oldalához, akkor a túlfolyószelepnél lévő nyomás kapcsoló lekapcsolja a szivattyút.

- Ha a kézi szórópisztolyt ismét megnyitja, akkor a hengerfejnél a nyomás kapcsoló a szivattyút ismét bekapcsolja.

A túlfolyószelep gyárilag van beállítva és leplombálva. Beállítást csak a szerviz végezhet.

Nyomás kapcsoló

Csak HDS 551 C Eco

- A nyomás kapcsoló a kézi szórófej lezárásánál kikapcsolja a készüléket és megnyitásnál ismét bekapcsolja.

Biztonsági szelep

- A biztonsági szelep kinyílik, ha a túlfolyószelep ill. a nyomás kapcsoló meghibásodik.

A biztonsági szelep gyárilag van beállítva és leplombálva. Beállítást csak a szerviz végezhet.

Vízhiány biztosíték

- A vízhiány biztosíték megakadályozza, hogy az égőfej vízhiány estén bekapcsoljon.
- Egy szűrő megakadályozza a biztosíték szennyeződését és ezt rendszeresen tisztítani kell.

Motor védőkapcsoló

- A motor védőkapcsoló megszakítja az áramkört, ha a motor túl van terhelve.

Füstgáz hőmérséklet korlátozó

- A füstgáz hőmérséklet korlátozó túl magas füstgáz hőmérséklet elérése esetén kikapcsolja a készüléket.

Üzembevétel

⚠ Figyelem!

Sérülésveszély! A készüléknek, vezetéknek, magasnyomású tömlőknek és csatlakozásoknak kifogástalan állapotban kell lenni. Ha a készülék állapota nem kifogástalan, akkor nem szabad használni.

➔ Rögzítőkék rögzítése.

A készülékborító nyitása/zárása

- Nyomja lefelé csavarhúzóval vagy érmével a burkolat reteszét és nyitás céljából csavarja azt az óramutató járásával ellentétes irányba. Zárás céljából forgassa az óramutató irányába.

Olajsint ellenőrzése

Vigyázat

Tejes olajnál azonnal értesítse a Kärcher szervizt.

- Ha az olajsint a MIN-jelzéshez közeledik, töltsse fel olajjal a MAX-jelzésig.
- Zárja le az olaj betöltési támasztékokat.

A olaj fajtáját és a töltési mennyiséget lásd a Műszaki adatoknál.

Töltse be a folyékony vízlágyítót

Csak HDS 558.../601.../698.../798...

Megjegyzés: A szállítási tétel tartalmaz egy próba csomag folyékony vízlágyítót.

- A folyékony vízlágyító megakadályozza a fűtőspirál vízkövesedését vízkő tartalmú vezetékes vízüzem esetén. Az öblítőtartály vízellátásához cseppenként adagolja.
 - Az adagolás gyárilag közepes vízkeménységhez van beállítva.
 - Más vízkeménység esetén hívja a Kärcher szervizt és állítsa be a helyi adottságoknak megfelelően.
- Folyékony vízlágyító feltöltése.

Tüzelőanyag feltöltése

⚠ Veszély

Robbanásveszély! Csak dízel üzemanyagot vagy könnyű fűtőolajat töltsön bele.

Nem megfelelő tüzelőanyagot, pl. benzint, nem szabad használni.

Vigyázat

A készüléket soha ne üzemeltesse üres tüzelőanyag tartállyal. Különböző tüzelőanyag szivattyú elromlik.

- Töltse fel a tüzelőanyag tartályt.
- Zárja le a tanksapkát.
- Törölje le a túlfolyt tüzelőanyagot.

Tisztítószer feltöltése

Vigyázat

Sérülésveszély!

- Csak Kärcher termékeket használjon.
- Semmi esetre se töltsön be oldószert (benzin, aceton, hígító stb.).
- Kerülje a szemmel és bőrrel való érintkezést.
- Vegye figyelembe a tisztítószergyártó biztonsági- és kezelési megjegyzéseit.

A Kärcher egyedi tisztítószer- és ápolószer programot kínál.

Kereskedője készséggel ad tanácsot.

- Tisztítószer feltöltése.

A kézi szórópisztolyt, a sugárcsővet, a fúvókát és a magasnyomású tömlőt felszerelni

12. ábra

- Kösse össze a kézi szórópisztolyt a sugárcsővel.
- A sugárcső csavarzatát kézzel meghúzni.
- Helyezze be a magasnyomású fúvókát a borítóanyába.
- Szerelje fel a borítóanyát és erősen húzza meg.
- Tömlődob nélküli készülék:
A magasnyomású tömlőt a berendezés magasnyomású csatlakozására szerelje fel.
- Készülék tömlődobbal:
Kösse össze a nagynyomású tömlőt a kézi szórópisztollyal.

Készülék tömlődobbal

- A szállított kézi forgatókart helyezze be a tömlődob tengelybe.
- A magasnyomású tömlő letekerése előtt a laza tömlőtekervényeket meg kell feszíteni: Fordítsa el a kézi forgatókart az óra járásával megegyezően (nyílirány).

Vigyázat

A magasnyomású tömlőt mindig teljesen tekerje le.

Víz csatlakozás

A csatlakozási értékeket lásd a Műszaki adatoknál.

→ Az összekötő tömlőt (legalább 7,5 m, legalább 3/4" átmérő) a készülék víz-csatlakozásába és a vízvezetékbe (például vízcsap) kösse be.

Megjegyzés: Az összekötő tömlő nem része a szállítási tételnek.

Szívjon föl vizet a tartályból

Csak HDS 558.../601.../698.../798...

Ha egy külső tartályból szeretne vizet felszívni, akkor a következő átépítésre van szükség:

3. ábra

- A folyékony vízlágyító tartályt felfelé emelve vegye le.
- Szerelje le az úszótartály felső ellátótömlőjét és vezess át a szivattyúfejhez.

4. ábra

- Oldja ki vízcsatlakozást a szivattyúfejen és fordítsa oldalra.
- Kösse be az ellátótömlőt szivattyúfejhez.
- Kösse be a szívócsövet (átmérő legalább 3/4") a szűrővel (tartozék) a vízvezetékbe.
- Max. szívómagasság: 0,5 m

Amíg a szivattyú a vizet felszívja, addig Ön:

- A nyomás-/mennyiség szabályozót fordítsa MAX-ra
- Zárja le tisztítószert adagoló szelepet.

⚠ Balesetveszély

Ivóvíztartályból sohase szívjon fel vizet. Semmi esetre sem szabad a készülékkel oldószertartalmú folyadékot, pl. lakkhígítót, benzint, olajt vagy szűretlen vizet felszívni. A készülékben lévő tömitések nem oldószerállóak. Az oldószerek permetezésekor képződő pára rendkívül gyúlékony, robbanásveszélyes és mérgező.

Áram csatlakozás

- A csatlakozási értékeket lásd a Műszaki adatoknál és a Típus táblán.

- Az elektromos csatlakozást villanyszerelőnek kell elvégezni és meg kell felelnie az IEC 60364-1-nek.

⚠ Balesetveszély

Áramütés veszélye.

- *A nem megfelelő hosszabbítóvezeték veszélyesek lehetnek. A szabadban kizárólag az adott célra engedélyezett és megfelelő jelöléssel ellátott, megfelelő keresztmetszetű hosszabbítóvezetéseket használjon.*
- *A hosszabbító vezetékét mindig teljesen tekerje le.*
- *Az alkalmazott hosszabbító kábel dugaszának és csatlakozójának vízszigetelt kivitelűnek kell lennie.*

Vigyázat

A megengedett maximális hálózati impedanciát az elektromos csatlakozási pontnál (lásd Műszaki adatok) nem szabad túllépni. Amennyiben valami nem világos a csatlakozási pontnál lévő hálózati impedanciával kapcsolatban, akkor kérem, lépjen kapcsolatba az energiaellátó vállalattal.

Csak HDS 698.../798...

Hálózati dugó felszerelése:

- A hálózati dugót a Kärcher szervizzel vagy arra jogosult villamos szakemberrel szereltesse fel.
- Állítsa „0”-ra a készülékkapcsolót.
- Dugja be a hálózati csatlakozót.

Vigyázat

Minden dugós kapcsoló cseréjekor, ellenőrizze a motor forgási irányát.

- Helyes forgási iránynál az égőfej füstgáz nyílásából erős légáramot lehet érezni.
- Helytelen forgási irány esetén lásd: „Segítségnyújtás üzemzavarok esetén - az égőfej nem gyullad be“.

Használat

⚠ Balesetveszély

Robbanásveszély!

Gyúlékony folyadékot nem szabad permetezni vele.

⚠ Balesetveszély

Sérülésveszély! A készüléket soha ne használja sugárcső nélkül. Minden használat előtt ellenőrizze, hogy a sugárcső szorosan illeszkedik-e. A sugárcső csavarzatát kézzel kell meghúzni.

Vigyázat

A készüléket soha ne üzemeltesse üres tüzelőanyag tartállyal. Különben a tüzelőanyag szivattyú elromlik.

Biztonsági tanácsok

⚠ Figyelem!

A készülék hosszabb használati ideje esetén a kezekben vibráció okozta vérkeringési zavar léphet fel.

Általánosan érvényes használati időt nem lehet meghatározni, mert ez több befolyásoló tényezőtől függ:

- Személyes hajlam a rossz vérkeringésre (gyakran hideg ujjak, ujjak bizsergése).
- Alacsony környezeti hőmérséklet. Viseljen meleg kesztyűt a kéz védelmére.
- Az erős markolás gátolja a vérkeringést.
- A folyamatos üzem rosszabb, mint a szünetekkel megszakított üzem.

A készülék rendszeres, hosszan tartó használatánál és a megfelelő jelek (például ujjak zsibbadása, hideg ujjak) ismételt előfordulásánál orvosi vizsgálatot ajánlunk.

Szórófej cseréje

⚠ Balesetveszély

A fűvóka cseréje előtt a készüléket ki kell kapcsolni, és a kézi szórópisztolyt meg kell húzni, amíg a készülék nyomásmentes nem lesz.

A készülék bekapcsolása

→ Állítsa a készülékkapcsolót „I”-re. Az üzemműködés állapotot kontroll lámpája világít.

Megjegyzés: Ha üzem közben kigyullad a tüzelőanyag-hiány, a folyékony vízköoldó vagy a füstgázhőmérséklet-korlátozó jelző-

lámpája, akkor a készüléket azonnal ki kell kapcsolni, és az üzemműködést el kell hátrítani, lásd: „Segítségnyújtás üzemműködés esetén”. A készülék röviden beindul és kikapcsol, amint a munkanyomást elérte.

5. ábra

→ Biztosítsa ki a kézi szórópisztolyt (A). A kézi szórópisztoly működtetésénél a készülék ismét bekapcsol.

Megjegyzés: Ha nem jön víz a magasnyomású szórófejből, légtelenítse a szivattyút. Lásd „Segítségnyújtás üzemműködés esetén - A készülék nem termel nyomást”.

Tisztítási hőmérséklet beállítása

→ A készülékkapcsolót állítsa a kívánt hőmérsékletre.

30 °C - 98 °C:

– Tisztítás forró vízzel.

100 °C - 150 °C:

– Gőzzel tisztítás.

→ Magasnyomású szórófej helyettesítése gőz szórófejjel (lásd „Használat gőzzel”).

A munkanyomás és a szállított mennyiség beállítása

Csak HDS 558.../601.../698.../798...

Szervo-press szabályozó:

→ A készülékkapcsolót max. 98 °C-ra állítsa.

6. ábra

→ A szabályozó orsót a maximális munkanyomásra állítsa be.

5. ábra

– A munkanyomást és a szállított mennyiséget a kézi szórópisztoly nyomás-/mennyiség szabályozójának (B) elfordításával (fokozat nélküli) állítsa be (+/-).

⚠ Balesetveszély

A nyomás-/mennyiség szabályozó beállítása esetén ügyelni kell arra, hogy a sugárcső csavarzata ne oldódjon ki.

Megjegyzés: Ha hosszú ideig csökkentett nyomással kell dolgozni, nyomást a készüléknél kell beállítani.

Lásd 6. ábra

Használat tisztítószerrel

- A környezet védelme érdekében takarékosan bánjon a tisztítószerekkel.
- A tisztítószernek a tisztítandó felületre alkalmasnak kell lenni.

Csak HDS 558.../601.../698.../798...

→ A tisztítószer adagoló szelep segítségével állítsa be a tisztítószer koncentrációját a gyártó adatainak megfelelően.

0 = tisztítószer nélkül dolgozni

Adagolási beállítása	Koncentráció
1	0,25 %
2	1,00 %
3	1,25 %
4	1,50 %
5	1,75 %
6	2,00 %

Megjegyzés: Irányértékek a kezelőpulton maximális munkanyomás esetén.

Csak HDS 551 C Eco

→ A magasnyomású fúvókát cserélje ki a szállított alacsony nyomású fúvókára vagy a többszörös fúvókát állítsa át "CHEM" állásra.

9. ábra

- Húzza ki a tisztítószer szívócsövet.
- A szűrő elfordításával a tisztítószert durván lehet adagolni.

Tisztítás

→ Nyomás/hőmérséklet és tisztítószer koncentráció beállítása a tisztítandó felületnek megfelelően.

Megjegyzés: A nagynyomású sugarat előbb nagy távolságból kell a tisztítandó tárgyra irányítani, elkerülendő az esetleges túl nagy nyomás okozta károkat.

A magasnyomású fúvóka használata

A szórási szög döntő a magasnyomású sugár hatékonysága szempontjából. Általában egy 25°- lapos sugarú fúvókával dolgozunk (a szállítási tétel része).

Ajánlott fúvókák, tartozékként szállíthatók

- A makacs szennyeződésekhez
0°-teljes sugarú fúvóka

- Érzékeny felületekre és enyhe szennyeződésekhez

40°-lapos sugarú fúvóka

- A vastag rétegű, makacs szennyeződésekhez

Szennymaró

- Állítható szórási szögű fúvóka, a különböző tisztítási feladatokhoz igazodáshoz

Szög-vario fúvóka

Javasolt tisztítási módszer

- Szenny oldása:
 - Takarékosan permetezze fel a tisztítószert és 1...5 percig hagyja hatni, de ne hagyja megszáradni.
- Szenny eltávolítása:
 - A feloldott szennyeződést magasnyomású sugárral mossa le.

Használat hideg vízzel

Enyhe szennyeződések eltávolítására és öblítéshez, pl.: kerti szerszámok, teraszok, szerszámok stb.

- A munkanyomást igény szerint állítsa be.
- Állítsa a készülékkapcsolót „I“-re.

Használat forró vízzel

⚠ Veszély

Forrázásveszély!

- A készülékkapcsolót állítsa a kívánt hőmérsékletre.

A következő tisztítási hőmérsékleteket ajánljuk:

- Enyhe szennyeződés
30-50 °C
- Fehérje tartalmú szennyeződések, pl. az élelmiszeriparban
max. 60 °C
- gépjármű tisztítás, gép tisztítás
60-90 °C

Használat gőzzel

Csak HDS 558.../601.../698.../798...

⚠ Veszély

Forrázásveszély! 98 °C munkahőmérséklet felett a munkanyomás nem haladhatja meg a 3,2 MPa-t (32 bar).

Ezért a következő intézkedéseket mindenképpen el kell végezni:



→ **Magasnyomású fúvókát (nemesacél) gőzfúvókára kicserélni (sárgaréz, alkatrész számot lásd a Műszaki adatoknál).**

→ Nyissa ki teljesen a nyomás-/mennyiség szabályozót a kézi szórópisztolyon, + irányba ütközésig.

Lásd 5.(B) ábra

→ A készüléken a munkanyomást a legkisebb értékre állítsa be.

Lásd 6. ábra

→ A készülékkapcsolót min. 100 °C-ra állítsa.

⚠ Veszély

Forrázásveszély!

A következő tisztítási hőmérsékleteket ajánljuk:

– Kikonzerválás, magas zsírtartalmú szennyeződések

100-110 °C

– Adalékanyagok megolvasztása, részben homlokzatok tisztítása

140 °C-ig

Tisztítószeres használat után

→ A tisztítószer adagoló szelepet (HDS 558.../601.../698.../798...) ill. a tisztítószer szívócső szűrőjét (HDS 551 C Eco) állítsa „0”-ra.

→ Állítsa a készülékkapcsolót „I”-re.

→ Öblítse le a készüléket nyitott kézi szórópisztollyal legalább 1 percig.

A készülék kikapcsolása

⚠ Veszély

Forrázásveszély forró víz által! Forró vízzel vagy gőzzel történő üzem után a készüléket lehűlés céljából legalább két percig hideg vízzel, nyitott kézi szórópisztollyal kell üzemeltetni.

→ Állítsa „0”-ra a készülékkapcsolót.

→ Zárja el a víztápláló-vezetékét.

→ A szivattyút a készülékkapcsolóval röviden (kb. 5 másodperc) kapcsolja be.

→ Csak száraz kézzel húzza ki a hálózati dugót a dugaljából.

→ Távolítsa el a vízcsatlakozást.

→ Húzza meg a kézi szórópisztolyt, amíg a készülék nyomástól mentes lesz.

→ Biztosítsa a kézi szórófejet, 5.(A) ábra.

A készülék tárolása

→ A sugárcsővet a készülék fedelének tartójába kattintsa be.

→ A magasnyomású tömlőt és az elektromos vezetékét tekerje fel és akassza a tartóra.

Készülék tömlődobbal:

→ A magasnyomású tömlőt a feltekerés előtt nyújtva fektesse le.

→ Fordítsa el a kézi forgatókart az óra járásával megegyezően (nyílirány).

Megjegyzés: A nagynyomású tömlőt és a villamos vezetékét nem szabad megtörni.

Fagyás elleni védelem

Vigyázat

A fagy tönkreteszi a készüléket, ha előtte nem ürítette le a vizet.

→ A készüléket fagytól védett helyiségben állítsa le.

Ha a készülék kürtőre csatlakozik, a következőkre kell figyelni:

Vigyázat

A kürtőn keresztül behatólag hideg levegő megrongálhatja a készüléket.

→ A készüléket 0 °C alatti külső hőmérséklet esetén válassza le a kéménytől.

Ha nincs mód a fagymentes tárolásra, a készüléket üzemem kívül kell helyezni.

Leállítás

Hosszabb üzemszünetek esetén vagy amikor a fagymentes tárolás nem lehetséges:

- Víz leeresztése.
- Öblítse át a készüléket fagyállószerrel
- Ürítse ki a tisztítószer tartályt.

Víz leeresztése

- Csavarja le a víztápláló-vezeték tömlőt és a magasnyomású tömlőt.
- A kazán alján a táplálóvezetékét csavarozza le és a fűtőspirált hagyja kiürülni.
- A készüléket max. 1 percre hagyja menni, amíg a szivattyú és a vezetékek kiürülnek.

Készülék tömlődobbal:

- Csavarja le mindkét vezetékét a kazán alján.
- A fűvókát csavarja le a sugárcsőről és működtesse a kézi szórópisztolyt.
- Hagyja kiürülni a fűtőspirált és a tömlődobot.

Öblítse át a készüléket fagyállószerrel

Megjegyzés: Vegye figyelembe a fagyállószer gyártójának az alkalmazásra vonatkozó előírásait.

- Töltse fel az úszótartályt kereskedelmi forgalomban kapható fagyállószerrel.
- Kapcsolja be a készüléket (égőfej nélkül), amíg a készülék teljesen átöblítődik.

Ez bizonyos fokú korrózió védelmet is biztosít.

Tárolás

Vigyázat

Sérülés- és rongálódásveszély! Tárolás esetén vegye figyelembe a készülék súlyát.

Transport

Vigyázat

Sérülés- és rongálódásveszély! Szállítás esetén vegye figyelembe a készülék súlyát.

- Járművel történő szállítás esetén a készüléket az adott irányelveknek megfelelően kell csúsztatás és borulás ellen biztosítani.

Ápolás és karbantartás

⚠ Balesetveszély

Sérülésveszély véletlenül beinduló készülék és áramütés által.

A készüléken történő bármiféle munka előtt kapcsolja ki a készüléket és húzza ki a hálózati csatlakozót.

- Állítsa „0“-ra a készülékkapcsolót.
- Zárja el a víztápláló-vezetékét.
- A szivattyút a készülékkapcsolóval röviden (kb. 5 másodperc) kapcsolja be.
- Csak száraz kézzel húzza ki a hálózati dugót a dugaljából.
- Távolítsa el a vízcsatlakozást.
- Húzza meg a kézi szórópisztolyt, amíg a készülék nyomástól mentes lesz.
- Biztosítsa a kézi szórófejet, 5.(A) ábra.
- Hagyja lehűlni a készüléket.

A rendszeres biztonsági felülvizsgálat elvégzéséről, ill. karbantartási szerződés megkötéséről a Kärcher szakkereskedés tájékoztatja Önt.

Karbantartási időközök

Hetente

- Tisztítsa ki a vízcsatlakozás szűrőjét.
- Ellenőrizze a olajsintet.

Vigyázat

Tejes olajnál azonnal értesítse a Kärcher szervizt.

Havonta

- Tisztítsa ki a vízhiány biztosíték szűrőjét.
- Tisztítsa ki a tisztítószer-szívócső szűrőjét.

500 üzemóra után, legalább évente

- Cserélje az olajat.

Legkésőbb 5 évenként ismételt

- A gyártó adatainak megfelelő nyomásellenőrzés elvégzése.

Karbantartási munkák

A vízcsatlakozás szűrőjének tisztítása

- Vegye ki a szűrőt.
- A szűrőt vízben tisztítsa ki és helyezze vissza.

Vízhiány biztosíték szűrőjének tisztítása

7. ábra

- Oldja ki a hollandi anyát és vegye le a tömlőt.

8. ábra

- Vegye ki a szűrőt.

Megjegyzés: Adott esetben hajtsa be az M8 csavart kb. 5 mm-re és húzza ki azzal a szűrőszítát.

- A szűrőt vízben tisztítsa ki.
- Tolja be a szűrőt.
- Helyezze vissza a tömlőt.
- A borítóanyát erősen húzza meg.

A tisztítószer-szívócső szűrőjének tisztítása

9. ábra

- Húzza ki a tisztítószer szívócsövet.
- A szűrőt vízben tisztítsa ki és helyezze vissza.

Olajcsere

10. ábra

- Készítsen elő egy kb. 1 liter olajhoz való felfogóedényt.

Kärcher-tipp: Használjon egy felvágott RM 110 palackot felfogóedényként.

- Készítse elő a felfogóedényt.
- Oldja ki a leeresztő csavart.
- Engedje le az olajat a felfogóedény fölé a felfogó tartályba.

A használt olajat környezet kímélő módon távolítsa el vagy adja le gyűjtőhelyen.

- Húzza meg ismét a leeresztő csavart.
- Az olajat lassan töltsse fel a „MAX” jelig.

Megjegyzés: A légbuborékoknak el kell tudni illanni.

A olaj fajtáját és a töltési mennyiséget lásd a Műszaki adatoknál.

Segítség üzemzavar esetén

⚠ Balesetveszély

Sérülésveszély véletlenül beinduló készülék és áramütés által.

A készüléken történő bármiféle munka előtt kapcsolja ki a készüléket és húzza ki a hálózati csatlakozót.

Kontroll lámpa tüzelőanyag hiány világit

Csak HDS 558.../601.../698.../798...

- Üres a tüzelőanyag tartály
- Töltse fel.

Kontroll lámpa üzemkészenlét kialakít

- A motor túl van terhelve/túlmelegedett.
- Állítsa „0”-ra a készülékkapcsolót és a motort min. 5 percig hagyja lehűlni.
- Ha az üzemzavar ismét fellép, a készüléket ellenőriztesse a szervizzel.

Kontroll lámpa folyékony vízlágyító világit

Csak HDS 558.../601.../698.../798...

- A folyékony vízlágyító tartály üres, műszaki okokból mindig van maradék a tartályban.
- Töltse fel.
- Az elektródák a tartályban szennyezettek
- Tisztítsa meg az elektródákat.

Tisztítószer kontroll lámpa világit

Csak HDS 558.../601.../698.../798...

- Üres a tisztítószer tartály.
- Töltse fel.

Füstgáz hőmérséklet korlátozó kontroll lámpa világit

- A fűtőspirál vízköves/kormos ill. a füstgáz hőmérséklet túl magas
- Állítsa „0”-ra a készülékkapcsolót.
- Hagyja lehűlni a készüléket.
- Állítsa a készülékkapcsolót „I”-re.

A készülék nem megy

- Nincs hálózati feszültség
- Ellenőrizze a hálózati csatlakozókábel/vezetékét.

A készülék nem termel nyomást

- Levegő a rendszerben
- Szivattyú légtelenítése:
- Állítsa „0”-ra a tisztítószer-adagoló szelepet.
 - Nyitott kézi szórópisztollyal a készüléket a készülékkapcsolóval többször kapcsolja be és ki.
 - Nyitott kézi szórópisztollyal a szabályozó orsót (6. ábra) csavarja ki és be (nem a HDS 551 C Eco-nél).

Megjegyzés: A magasnyomású csatlakozás szétszerelés által a légtelenítési folyamat felgyorsul.

- Ha a tisztítószer tartály üres, töltsse fel.
- Ellenőrizze a csatlakozásokat és vezetékeket.
- A nyomás MIN-re van állítva
- Állítsa a nyomást MAX-ra.
- A vízcsatlakozás szűrője piszkos
- Tisztítsa ki a szűrőt.
- A víz hozzáfolyó mennyiség kevés
- Ellenőrizze a víz hozzáfolyó mennyiséget (lásd Műszaki adatok).

A készülék ereszt, víz csöpög a készülék aljából

- A szivattyú szivárog

Megjegyzés: 3 csepp/perc a megengedett.

- A készülék erős szivárgásánál a szer vízzel ellenőriztesse.

A készülék zárt kézi szórópisztollyal folyamatosan ki/be kapcsol

- A magasnyomású rendszer szivárog
- Ellenőrizze a magasnyomású rendszer és csatlakozásainak vízzáróságát.

A készülék nem szív fel tisztítószer

Csak HDS 558.../601.../698.../798...

- Hagyja járni a készüléket nyitott tisztítószer adagoló szelep és lezárt víztápláló vezeték mellett, amíg az úszótartály kiürül és a nyomás „0”-ra esik le.
- Nyissa ki ismét a víztápláló-vezetékét. A szivattyú még mindig nem szív fel tisztítószer, ennek a következő okai lehetnek:
 - A tisztítószer-szívócső szűrője piszkos
- Tisztítsa meg a szűrőt.
- A visszacsapó szelep beragadt

11. ábra

- Húzza le a tisztítószer tömlőt és oldja ki a visszacsapó szelepet egy tompa tárggyal.

Csak HDS 551 C Eco

- Magasnyomású fúvóka van felszerelve
- A magasnyomású fúvókát cserélje ki a szállított alacsony nyomású fúvókára vagy a többszörös fúvókát állítsa át „CHEM” állásra.
- A tisztítószer-szívócső szűrője piszkos
- Tisztítsa meg a szűrőt.

Az égőfej nem gyújt

- Üres a tüzelőanyag tartály
- Töltsse fel.
- Vízhiány
- Ellenőrizze a vízcsatlakozást, vezetékeket, tisztítsa ki a vízhiány biztosítékot.
- Piszkos a tüzelőanyag szűrő
- Cserélje ki a tüzelőanyag szűrőt.
- Helytelen forgási irány. Helyes forgási iránynál az égőfej füstgáz nyílásából erős légáramot lehet érezni.
- Ellenőrizze a forgási irányt. Adott esetben cseréltesse ki a csatlakozást egy villamos szakemberrel.
- Nincs gyújtószikra
- Ha az üzem alatt a nézőüvegen keresztül nem látható gyújtószikra, akkor a készüléket ellenőriztesse a szervizzel.

A beállított hőmérsékletet forró víz üzem esetén nem éri el

- Munkanyomás/szállított mennyiség túl magas
- Csökkentse a munkanyomást/szállított mennyiséget a szabályozó orsón keresztül (6. ábra).
- Kormos fűtőspirál
- A koromtalanítsa a készüléket a szervizzel.

Ha a hibát nem lehet elhárítani, akkor a készüléket a szervizzel kell ellenőriztetni.

Garancia

Minden országban az illetékes forgalmazónk által kiadott garancia feltételek érvényesek. Az esetleges üzemzavarokat a készüléken a garancia lejártáig költségmentesen elhárítjuk, amennyiben anyag- vagy gyártási hiba az oka.

Tartozékok és alkatrészek

- Csak olyan tartozékokat és alkatrészeket szabad használni, amelyeket a gyártó jóváhagyott. Az eredeti tartozékok és az eredeti alkatrészek, biztosítják azt, hogy a készüléket biztonságosan és zavartalanul lehessen üzemeltetni.
- Az üzemeltetési útmutató végén talál egy válogatást a legtöbbször szükséges alkatrészekről.
- További információkat az alkatrészekről a www.kaercher.com címen talál a 'Service' oldalakon.

EK konformitási nyilatkozat

Ezennel tanúsítjuk, hogy az alábbiakban megnevezett gép tervezése és építési módja alapján az általunk forgalomba hozott kivitelben megfelel az EK irányelvek vonatkozó, alapvető biztonsági és egészségügyi követelményeinek. A gép jóváhagyásunk nélkül történő módosítása esetén ez a nyilatkozat elveszti érvényességét.

Termék: Nagynyomású tisztító

Típus: 1.169-xxx

Típus: 1.170-xxx

Típus: 1.173-xxx

Típus: 1.174-xxx

Vonatkozó európai közösségi irányelvek:

97/23/EK

2006/42/EK (+2009/127/EK)

2004/108/EK

2000/14/EK

A részegység kategóriája

II

Megfelelőségi eljárás

H modul

Fűtőspirál

H modul megfelelőségi értékelése

Biztonsági szelep

Megfelelőségi értékelés 3. szakasz 3. bek.
3

Vezérlőblokk

H modul megfelelőségi értékelése

különböző csővezetékek

Megfelelőségi értékelés 3. szakasz 3. bek.
3

Alkalmazott harmonizált szabványok:

EN 60335-1

EN 60335-2-79

EN 55014-1: 2006 + A1: 2009

EN 55014-2: 1997 + A2: 2008

EN 61000-3-2: 2006 + A2: 2009

EN 62233: 2008

HDS 698 C, HDS 798 C:

EN 61000-3-3: 2006

HDS 501 C, HDS 558 C, HDS 601 C:

EN 61000-3-11: 2000

Megnevezett hivatal neve:

A 97/23/EG számára

TÜV Rheinland Industrie Service GmbH

Am Grauen Stein

51105 Köln

Azonosító sz. 0035

Követett megfelelés megállapítási eljárás:

2000/14/EK: V. függelék

Hangteljesítményszint dB(A)

HDS 551 C

Mért: 91

Garantált: 93

HDS 558 C

Mért: 90

Garantált: 92

HDS 601 C

Mért: 90

Garantált: 92

HDS 698 C

Mért: 91

Garantált: 92

HDS 798 C

Mért: 92

Garantált: 93

5.957-576

Alulírottak az ügyvezetés megbízásából és felhatalmazásával lépnek fel.



H. Jenner
CEO



S. Reiser
Head of Approbation

A dokumentációért felelős személy:
S. Reiser

Alfred Kärcher GmbH & Co. KG

Alfred-Kärcher-Str. 28 - 40

71364 Winnenden (Germany)

Tel.: +49 7195 14-0

Fax: +49 7195 14-2212

Winnenden, 2010/07/14

Műszaki adatok

		HDS 551 C Eco			
Hálózati csatlakozókábel					
Feszültség	V	220/230	240	240	220
Aramfajta	Hz	1~ 50	1~ 50	1~ 50	1~ 60
Csatlakozási teljesítmény	kW	3,2	3,2	3,0	3,2
Elektromos biztosíték (lomha)	A	16	15	13	16
Maximális megengedett hálózati impedancia	Ohm	(0.328+j 0.205)			
Vízcsatlakozás					
Hozzáfolyási hőmérséklet (max.)	°C	30			
Hozzáfolyási mennyiség (min.)	l/h (l/min)	700 (11,7)			
Szívásmagasság nyitott tartályból (20 °C)	m	0,5			
Hozzáfolyási nyomás (max.)	MPa (bar)	0,6 (6)			
Teljesítményre vonatkozó adatok					
Szállított vízmennyiség	l/h (l/min)	550 (9,2)	530 (8,8)	530 (8,8)	530 (8,8)
Víz munkanyomása (standard szórófej-jel)	MPa (bar)	13 (130)	13 (130)	12 (120)	13 (130)
Max. üzemi túlnyomás (biztonsági szelep)	MPa (bar)	14,3 (143)			
Szállított mennyiség gőzüzem	l/h (l/min)	--			
Max. munkanyomás gőz üzem (gőz szórófej-jel)	MPa (bar)	--			
Alkatrész szám gőz fúvóka	--	--			
Max. munkahőmérséklet forró víz	°C	98			
Munkahőmérséklet gőz üzem	°C	--			
Tisztítószer felszívás	l/h (l/min)	0-20 (0-0,3)			
Égőfej teljesítmény	kW	47			
A kézi szórópisztoly visszalököereje (max.)	N	24			
Szórófej nagyság	--	036			
Az EN 60355-2-79 szerint megállapított értékek					
Zaj kibocsátás					
Hangnyomás szint L_{pA}	dB(A)	77			
Bizonytalanság K_{pA}	dB(A)	2			
Hangnyomás szint L_{WA} + bizonytalanság K_{WA}	dB(A)	93			
Kéz-kar vibrációs kibocsátási érték					
Kézi szórópisztoly	m/s ²	2,6			
Sugárcső	m/s ²	2,3			
Bizonytalanság K	m/s ²	1,0			
Üzemanyagok					
Tüzelőanyag	--	Fűtőolaj EL vagy dízel			
Olaj mennyiség	l	0,5			
Olaj fajta	--	Motorolaj 15W40 (6.288-050)			
Méreték és súly					
hosszúság x szélesség x magasság	mm	940 x 600 x 740			
Súly tartozékok nélkül	kg	80			
Tüzelőanyag tartály	l	16			
Tisztítószer tartály	l	8			

		HDS 558 C/CSX Eco		
Hálózati csatlakozókábel				
Feszültség	V	230	230	230
Aramfajta	Hz	1~ 50	1~ 60	1~ 50
Csatlakozási teljesítmény	kW	3,2	3,2	2,2
Elektromos biztosíték (lomha)	A	16	16	10
Maximális megengedett hálózati impedancia	Ohm	(0.348+j 0.218)		
Vízcsatlakozás				
Hozzáfolyási hőmérséklet (max.)	°C	30		
Hozzáfolyási mennyiség (min.)	l/h (l/min)	700 (11,7)		
Szívásmagasság nyitott tartályból (20 °C)	m	0,5		
Hozzáfolyási nyomás (max.)	MPa (bar)	0,6 (6)		
Teljesítményre vonatkozó adatok				
Szállított vízmennyiség	l/h (l/min)	280-550 (4,7-9,2)	280-550 (4,7-9,2)	280-530 (4,7-8,8)
Víz munkanyomása (standard szórófejjel)	MPa (bar)	3,2-13 (32-130)	3,2-13 (32-130)	3,2-9 (32-90)
Max. üzemi túlnyomás (biztonsági szelep)	MPa (bar)	14,3 (143)		
Szállított mennyiség gőzüzem	l/h (l/min)	280 (4,7)		
Max. munkanyomás gőz üzem (gőz szórófejjel)	MPa (bar)	3,2 (32)		
Alkatrész szám gőz fűvóka	--	2.885-045		
Max. munkahőmérséklet forró víz	°C	98		
Munkahőmérséklet gőz üzem	°C	98-155		
Tisztítószer felszívás	l/h (l/min)	0-11 (0-0,2)		
Égőfej teljesítmény	kW	47		
A kézi szórópisztoly visszalökőereje (max.)	N	24		
Szórófej nagyság	--	034	038	045
Az EN 60355-2-79 szerint megállapított értékek				
Zaj kibocsátás				
Hangnyomás szint L_{pA}	dB(A)	76		
Bizonytalanság K_{pA}	dB(A)	2		
Hangnyomás szint L_{WA} + bizonytalanság K_{WA}	dB(A)	92		
Kéz-kar vibrációs kibocsátási érték				
Kézi szórópisztoly	m/s ²	2,6		
Sugárcső	m/s ²	2,3		
Bizonytalanság K	m/s ²	1,0		
Üzemanyagok				
Tüzelőanyag	--	Fűtőolaj EL vagy dízel		
Olaj mennyiség	l	0,5		
Olaj fajta	--	Motorolaj 15W40 (6.288-050)		
Méreték és súly				
hosszúság x szélesség x magasság	mm	940 x 600 x 740		
Súly tartozékok nélkül	kg	84		
Tüzelőanyag tartály	l	16		
Tisztítószer tartály	l	8		

		HDS 558 C/CSX Eco		HDS 601 C Eco	
Hálózati csatlakozókábel					
Feszültség	V	240	220	240	100
Aramfajta	Hz	1~ 50	1~ 60	1~ 50	1~ 50
Csatlakozási teljesítmény	kW	3,2	3,2	3,0	2,6
Elektromos biztosíték (lomha)	A	15	16	13	30
Maximális megengedett hálózati impedancia	Ohm	(0.348+j 0.218)			
Vízcsatlakozás					
Hozzáfolyási hőmérséklet (max.)	°C	30			
Hozzáfolyási mennyiség (min.)	l/h (l/min)	700 (11,7)			
Szivásmagasság nyitott tartályból (20 °C)	m	0,5			
Hozzáfolyási nyomás (max.)	MPa (bar)	0,6 (6)			
Teljesítményre vonatkozó adatok					
Szállított vízmennyiség	l/h (l/min)	280-530 (4,7-8,8)	280-530 (4,7-8,8)	280-530 (4,7-8,8)	280-550 (4,7-9,2)
Víz munkanyomása (standard szórófejjel)	MPa (bar)	3,2-13 (32-130)	3,2-13 (32-130)	3,2-12 (32-120)	3,2-9 (32-90)
Max. üzemi túlnyomás (biztonsági szelep)	MPa (bar)	14,3 (143)			
Szállított mennyiség gőzüzem	l/h (l/min)	280 (4,7)			
Max. munkanyomás gőz üzem (gőz szórófejjel)	MPa (bar)	3,2 (32)			
Alkatrész szám gőz fúvóka	--	2.885-046	2.885-045	2.885-045	2.885-046
Max. munkahőmérséklet forró víz	°C	98			
Munkahőmérséklet gőz üzem	°C	98-155			
Tisztítószer felszívás	l/h (l/min)	0-11 (0-0,2)			
Égőfej teljesítmény	kW	47			
A kézi szórópisztoly visszalökőereje (max.)	N	24			
Szórófej nagyság	--	034	034	034	041
Az EN 60355-2-79 szerint megállapított értékek					
Zaj kibocsátás					
Hangnyomás szint L _{pA}	dB(A)	76			
Bizonytalanság K _{pA}	dB(A)	2			
Hangnyomás szint L _{WA} + bizonytalanság K _{WA}	dB(A)	92			
Kéz-kar vibrációs kibocsátási érték					
Kézi szórópisztoly	m/s ²	2,6			
Sugárcsó	m/s ²	2,3			
Bizonytalanság K	m/s ²	1,0			
Üzemanyagok					
Tüzelőanyag	--	Fűtőolaj EL vagy dízel			
Olaj mennyiség	l	0,5			
Olaj fajta	--	Motorolaj 15W40 (6.288-050)	Motorolaj 15W40 (6.288-050)	0W40 motorolaj (6.288-219)	
Méreték és súly					
hosszúság x szélesség x magasság	mm	940 x 600 x 740			
Súly tartozékok nélkül	kg	84			
Tüzelőanyag tartály	l	16			
Tisztítószer tartály	l	8			

		HDS 698 C/CSX Eco			
Hálózati csatlakozókábel					
Feszültség	V	380/400	230	230	220/380
Áramfajta	Hz	3~ 50	3~ 50	3~ 60	3~ 60
Csatlakozási teljesítmény	kW	4,5	4,5	4,5	4,5
Elektromos biztosíték (lomha)	A	16	16	16	16
Maximális megengedett hálózati impedancia	Ohm	--			
Vízcsatlakozás					
Hozzáfolyási hőmérséklet (max.)	°C	30			
Hozzáfolyási mennyiség (min.)	l/h (l/min)	900 (15)			
Szívásmagasság nyitott tartályból (20 °C)	m	0,5			
Hozzáfolyási nyomás (max.)	MPa (bar)	0,6 (6)			
Teljesítményre vonatkozó adatok					
Szállított vízmennyiség	l/h (l/min)	300-700 (5-11,7)			
Víz munkanyomása (standard szórófej-jel)	MPa (bar)	3,2-16 (32-160)			
Max. üzemi túlnyomás (biztonsági szelep)	MPa (bar)	17,6 (176)			
Szállított mennyiség gőzüzem	l/h (l/min)	300 (5)			
Max. munkanyomás gőz üzem (gőz szórófej-jel)	MPa (bar)	3,2 (32)			
Alkatrész szám gőz fűvóka	--	2.885-046			
Max. munkahőmérséklet forró víz	°C	98			
Munkahőmérséklet gőz üzem	°C	98-155			
Tisztítószer felszívás	l/h (l/min)	0-12 (0-0,2)			
Égőfej teljesítmény	kW	50			
A kézi szórópisztoly visszalökőereje (max.)	N	34			
Szórófej nagyság	--	040			
Az EN 60355-2-79 szerint megállapított értékek					
Zaj kibocsátás					
Hangnyomás szint L_{pA}	dB(A)	76			
Bizonytalanság K_{pA}	dB(A)	1			
Hangnyomás szint L_{WA} + bizonytalanság K_{WA}	dB(A)	92			
Kéz-kar vibrációs kibocsátási érték					
Kézi szórópisztoly	m/s ²	2,6			
Sugárzó	m/s ²	2,3			
Bizonytalanság K	m/s ²	1,0			
Üzemanyagok					
Tüzelőanyag	--	Fűtőolaj EL vagy dízel			
Olaj mennyiség	l	0,6			
Olaj fajta	--	Hypoid SAE 90 (6.288-016)			
Méreték és súly					
hosszúság x szélesség x magasság	mm	940 x 600 x 740			
Súly tartozékok nélkül	kg	94			
Tüzelőanyag tartály	l	16			
Tisztítószer tartály	l	8			

		HDS 798 C/CSX Eco				
Hálózati csatlakozókábel						
Feszültség	V	400	230	230	420	220/380
Áramfajta	Hz	3~ 50	3~ 50	3~ 60	3~ 50	3~ 60
Csatlakozási teljesítmény	kW	5,6	5,6	5,6	5,6	5,6
Elektromos biztosíték (lomha)	A	16	16	16	16	16
Maximális megengedett hálózati impedancia	Ohm	--				
Vízcsatlakozás						
Hozzáfolyási hőmérséklet (max.)	°C	30				
Hozzáfolyási mennyiség (min.)	l/h (l/min)	900 (15)				
Szívásmagasság nyitott tartályból (20 °C)	m	0,5				
Hozzáfolyási nyomás (max.)	MPa (bar)	0,6 (6)				
Teljesítményre vonatkozó adatok						
Szállított vízmennyiség	l/h (l/min)	360-750 (6-12,5)				
Víz munkanyomása (standard szórófej-jel)	MPa (bar)	3,2-17 (32-170)				
Max. üzemi túlnyomás (biztonsági szelep)	MPa (bar)	18,7 (187)				
Szállított mennyiség gőzüzem	l/h (l/min)	360 (6)				
Max. munkanyomás gőz üzem (gőz szórófej-jel)	MPa (bar)	3,2 (32)				
Alkatrész szám gőz fűvóka	--	2.885-039				
Max. munkahőmérséklet forró víz	°C	98				
Munkahőmérséklet gőz üzem	°C	98-155				
Tisztítószer felszívás	l/h (l/min)	0-15 (0-0,3)				
Égőfej teljesítmény	kW	65				
A kézi szórópisztoly visszalökőereje (max.)	N	38				
Szórófej nagyság	--	043	043	045	043	043
Az EN 60355-2-79 szerint megállapított értékek						
Zaj kibocsátás						
Hangnyomás szint L_{pA}	dB(A)	77				
Bizonytalanság K_{pA}	dB(A)	1				
Hangnyomás szint L_{WA} + bizonytalanság K_{WA}	dB(A)	93				
Kéz-kar vibrációs kibocsátási érték						
Kézi szórópisztoly	m/s ²	2,6				
Sugárcső	m/s ²	2,3				
Bizonytalanság K	m/s ²	1,0				
Üzemanyagok						
Tüzelőanyag	--	Fűtőolaj EL vagy dízel				
Olaj mennyiség	l	0,6				
Olaj fajta	--	Hypoid SAE 90 (6.288-016)				
Méreték és súly						
hosszúság x szélesség x magasság	mm	940 x 600 x 740				
Súly tartozékok nélkül	kg	94				
Tüzelőanyag tartály	l	16				
Tisztítószer tartály	l	8				

Ismétlődő ellenőrzések

Megjegyzés: A javasolt ellenőrzési időpontokkal kapcsolatban vegye figyelembe

az üzemeltetési ország adott nemzeti követelményeit.

Ellenőrzést elvégezte:	Külső ellenőrzés	Belső ellenőrzés	Szilárdsági ellenőrzés
Név	A szakképzett személy aláírása/dátum	A szakképzett személy aláírása/dátum	A szakképzett személy aláírása/dátum
Név	A szakképzett személy aláírása/dátum	A szakképzett személy aláírása/dátum	A szakképzett személy aláírása/dátum
Név	A szakképzett személy aláírása/dátum	A szakképzett személy aláírása/dátum	A szakképzett személy aláírása/dátum
Név	A szakképzett személy aláírása/dátum	A szakképzett személy aláírása/dátum	A szakképzett személy aláírása/dátum
Név	A szakképzett személy aláírása/dátum	A szakképzett személy aláírása/dátum	A szakképzett személy aláírása/dátum
Név	A szakképzett személy aláírása/dátum	A szakképzett személy aláírása/dátum	A szakképzett személy aláírása/dátum



Před prvním použitím svého zařízení si přečtete tento původní návod k používání, řiďte se jím a uložte jej pro pozdější použití nebo pro dalšího majitele.

- Před prvním uvedením do provozu bezpodmínečně čtete bezpečnostní pokyny č. 5.951-949!
- Při přepravních škodách ihned informujte obchodníka.
- Obsah balení zkontrolujte při vybalení.

Obsah

Ochrana životního prostředí	CS	.. 1
Symboly použité v návodu k obsluze	CS	.. 1
Přehled	CS	.. 2
Symboly na zařízení	CS	.. 2
Používání v souladu s určením	CS	.. 2
Bezpečnostní pokyny	CS	.. 2
Bezpečnostní zařízení	CS	.. 3
Uvedení do provozu	CS	.. 3
Obsluha	CS	.. 5
Ukládání	CS	.. 9
Přeprava	CS	.. 9
Ošetřování a údržba	CS	.. 9
Pomoc při poruchách	CS	.. 10
Záruka	CS	.. 11
Příslušenství a náhradní díly	CS	.. 11
Prohlášení o shodě pro ES	CS	.. 12
Technické údaje	CS	.. 13
Periodické zkoušky	CS	.. 18

Ochrana životního prostředí

	Obalové materiály jsou recyklovatelné. Obal nezahazujte do domovního odpadu, ale odevzdejte jej k opětovnému zužitkování.
	Přístroj je vyroben z hodnotných recyklovatelných materiálů, které je třeba znovu využít. Baterie, olej a podobné látky se nesmějí dostat do okolního prostředí. Použitá zařízení proto odevzdejte na příslušných sběrných místech

Motorový olej, topný olej, nafta a benzin se nesmějí dostat do okolního prostředí. Chraňte půdu a zajistěte likvidaci použitého oleje způsobem šetrným k životnímu prostředí.

Informace o obsažených látkách (REACH)

Aktuální informace o obsažených látkách naleznete na adrese:

www.kaercher.com/REACH

Symboly použité v návodu k obsluze

Pozor!

Pro bezprostředně hrozící nebezpečí, které vede k těžkým fyzickým zraněním nebo k smrti.

Upozornění

Pro potenciálně nebezpečnou situaci, která by mohla vést k těžkým fyzickým zraněním nebo k smrti.

Pozor

Pro potenciálně nebezpečnou situaci, která může vést k lehkým fyzickým zraněním nebo k věcným škodám.

Přehled

Prvky přístroje

Obr. 1

- 1 Kryt přístroje
- 2 Úchytky na rozprašovací trubku
- 3 Plnicí otvor pro změkčovač (pod krytem přístroje) (ne HDS 551 C Eco)
- 4 Kontrola stavu oleje
- 5 Manometr
- 6 Dávkovací ventil čistícího prostředku a plnicí otvor pro čistící prostředek
- 7 Přípojka na vodu se sítkem
- 8 Vysokotlaká hadice
- 9 Vodící kladka s brzdou
- 10 Ruční stříkací pistole
- 11 Regulace tlaku / množství na ruční stříkací pistoli
- 12 Proudová trubice
- 13 Vysokotlaká tryska (nerozová ocel)
- 14 Parní tryska (mosaz)
- 15 Elektrické napájení
- 16 Ruční klika na hadicový buben (pouze CSX)
- 17 buben na hadici (pouze CSX)
- 18 Plnicí otvor pro palivo
- 19 typový štítek
- 20 Odkládací přihrádka pro příslušenství (např. parní tryska) (pod krytem přístroje)
- 21 Závěr krytu
- 22 Přípojka vysokého tlaku

Ovládací panel

Obr. 2

- 1 Spínač přístroje
- 2 Kontrolka nedostatku paliva (ne HDS 551 C Eco)
- 3 Kontrolka změkčovače (ne HDS 551 C Eco)
- 4 Kontrolka pohotovostního stavu
- 5 Kontrolka čistidla (ne HDS 551 C Eco)

6 Kontrolka omezovače výfukových plynů

Symbole na zařízení



Vysokotlaké vodní paprsky mohou být při neodborném používání nebezpečné. Vysokotlakým vodním paprskem se nesmí mířit na osoby, elektrickou výstroj pod napětím, ani na zařízení samotné.

Pouze HDS 551 C Eco

Podle platných předpisů nesmí být zařízení nikdy provozováno na vodovodní síti bez systémového oddělovače. Jedná se o vhodný systémový oddělovač firmy KÄRCHER nebo alternativně systémový oddělovač odpovídající normě EN 12729 typ BA. Voda, která protekla systémovým děličem, je hodnocena jako nikoliv pitná.



Pozor

Systémový oddělovač připojujte vždy k přívodu vody nikoliv k přístroji!

Používání v souladu s určením

Čištění: strojů, vozidel, stavebních nástrojů, přístrojů, fasád, teras, zahradních nástrojů atd.

⚠ Pozor!

Nebezpečí poranění Při použití u čerpacích stanic nebo jiných nebezpečných píst dbejte na odpovídající bezpečnostní předpisy.

Nenechte odpadní vodu obsahující minerální oleje odtéct do země, vody nebo kanalizace. Oblečení a hadry proto zbuďte oleje pouze na vhodných místech.

Bezpečnostní pokyny

- Dodržujte aktuálně platné místní právní předpisy pro proudové kapalinové čerpadlo.
- Dodržujte aktuálně platné místní právní předpisy pro prevenci nehodovosti. Proudová kapalinová čerpadla je třeba pravidelně testovat a výsledky testů zaznamenávat písemně.

- Topné zařízení přístroje je spalovací zařízení. Spalovací zařízení je třeba pravidelně testovat podle aktuálně platných místních právních předpisů.
- Podle platných národních předpisů musí být tento vysokotlaký čistič při prvním komerčním použití uveden do provozu kvalifikovanou osobou. KÄRCHER již toto první uvedení do provozu pro vás provedl a zdokumentoval. Dokumentaci k tomu obdržíte na požádání od svého partnera KÄRCHER. Při dotazech k dokumentaci mějte po ruce číslo dílu a výrobní číslo zařízení.
- Upozorňujeme na to, že zařízení musí být podle platných národních předpisů opakovaně kontrolováno kvalifikovanou osobou. Obratě se prosím za tímto účelem na svého partnera KÄRCHER.

Bezpečnostní zařízení

Bezpečnostní prvky slouží k ochraně uživatele a nesmí být uvedeny mimo provoz nebo obcházena jejich funkce.

Nadproudový ventil se dvěma přepínači

Jen HDS 558.../601.../698.../798...

- Při snížení množství vody v hlavě pumpy nebo regulací tlaku serva se otevře nadproudový ventil a část vody se vrátí do sací části čerpadla.
- Když je ruční stříkací pistole zavřená tak, že se všechna voda vrátí k nasávání čerpadla, přepínač na nadproudovém ventilu čerpadlo vypne.
- Když je ruční stříkací pistole opět otevřena, zapne spínač na hlavě válce opět čerpadlo.

Nadproudový ventil je od výrobce nastaven a zaplombován. Nastavení pouze zákaznickou službou.

Presostat

Pouze HDS 551 C Eco

- Spínač vypne při zavření ruční stříkací pistole přístroj a při otevření pistole ho opět zapne.

Bezpečnostní ventil

- Bezpečnostní ventil se otevře, když je nadproudový ventil nebo tlakový spínač vadný.

Bezpečnostní ventil je od výrobce nastaven a zaplombován. Nastavení pouze zákaznickou službou.

Zajištění proti nedostatku vody

- Zajištění proti nedostatku vody zabraňuje, aby se hořák zapnul při nedostatku vody.
- Síta zabraňuje znečištění pojistky a musí být pravidelně čištěno.

Motorový jistič

- Přepínač ochrany motoru přerušuje elektrický okruh, když je motor přetížený.

Omezovač teploty výfukových plynů

- Omezovač teploty výfukových plynů vypíná přístroj při dosažení příleš vysoké teploty výfukových plynů.

Uvedení do provozu

⚠ Upozornění

Nebezpečí úrazu! Přístroj, přívodní vedení, vysokotlaká hadice a přípojky musejí být v bezvadném stavu. Pokud jejich stav není bez závad, nesmí být přístroj používán.

➔ Aretujte brzdu.

Otevřete / zavřete kapotu zařízení

- ➔ Závěr krytu stlačte dolů pomocí šroubováku nebo mince a otevřete otočením proti směru hodinových ručiček. Zavřete otočením po směru hodinových ručiček.

Kontrola stavu oleje

Pozor

Když olej dostane mléčný odstín, okamžitě informujte zákaznický servis firmy Kärcher.

- Pokud se stav oleje blíží značce MIN, doplňte jej až po značku MAX.
- Zavřete odlivku plnění oleje.

Druh oleje a doplňované množství viz Technické údaje.

Vlijte změkčovač

Jen HDS 558.../601.../698.../798...

Upozornění: Zkušební nádoba změkčovače je přibalena.

- Změkčovač zabraňuje zavápnění topného hadu při provozu s vápenatou vodou. Je do přívodu ve vodní skříňce dávkován po kapkách.
 - Dávkování je v dílně nastaveno na střední tvrdost vody.
 - U jiných tvrdostí vody vyžadujte zákaznickou službu Kärcher a nechte upravit na místní podmínky.
- Vlijte změkčovač.

Plnění palivem

⚠ **Pozor!**

Nebezpečí exploze! Doplňujte pouze naftu nebo lehký topný olej. Nelze používat nevhodná paliva, např. benzín.

Pozor

Zařízení nikdy neprovozujte s prázdnou palivovou nádrží. Jinak se palivové čerpadlo zničí.

- Doplňte palivo.
- Zavřete závěr nádrže.
- Přeteklé palivo utřete.

Doplňte čisticí

Pozor

Nebezpečí úrazu!

- Používejte výlučně produkty Kärcher.
- V žádném případě nevlévejte rozpouštědla (benzín, aceton, ředidlo atd.).
- Vyvarujte se kontaktu s očima a kůží.

- Dbejte na bezpečnostní a probozní pokyny od výrobce čisticího.

Kärcher nabízí individuální čisticí a udržovací program.

Váš obchodník Vám rád poradí.

- Doplňte čisticí.

Namontujte ruční stříkáci pistoli, stříkáci trubku, trysku a vysokotlakou hadici

Obr. 12

- Spojte vysokotlakou stříkáci trubku a stříkáci pistoli.
- Šroubové spoje stříkáci trubky utáhněte pevně rukou.
- Vsaďte vysokotlakou trysku do prodlužovací trubky.
- Namontujte a pevně utáhněte prodlužovací matku.
- Zařízení bez hadicového bubnu: Vysokotlakou hadici namontujte na vysokotlakou přípojku přístroje.
- Přístroj s hadicovým bubnem: Vysokotlakou hadici připojte k ruční stříkáci pistoli.

Přístroj s hadicovým bubnem

- Zasuňte dodanou ruční kliku do toče hadicového bubnu.
- Před odtočením vysokotlaké hadice musí být volné závity napnuty: Otáčejte klikou po směru hodinových ručiček (směr šipky).

Pozor

Vysokotlakou hadici vždy zcela odviňte.

Přívod vody

Hodnoty přípojky viz Technické údaje.

- Připojte přívodní hadici (min. délka 7,5 m, min. průměr 3/4") k vodní přípojce zařízení a k přívodu vody (například vodovodnímu kohoutku).

Upozornění: Přívodní hadice není součástí dodávky.

Vysání vody z nádoby

Jen HDS 558.../601.../698.../798...

Pokud chcete vodu vysát z externí nádoby, je zapotřebí tato přestavba:

Obr. 3

- Sejměte směrem nahoru nádobu na změkčovač.
- Odmontujte vrchní přívodní hadici k nádobě s plovákem a zaveďte k hlavě pumpy.

obr. 4

- Uvolněte přívod vody na hlavici pumpy a otočte do strany.
- Připojte přívodní hadici na hlavici pumpy.
- Připojte sací hadici (průměr nejméně 3/4") s filtrem (příslušenství) na přípojku vody.
- Max. sací výška: 0,5 m

Dokud pumpa nenasaje vodu, měli byste:

- Otočit regulaci tlaku/množství na MAX.
- Zavřít dávkovací ventil pro čisticí.

⚠ **Pozor!**

Nikdy nevsávejte vodu z nádoby na pitnou vodu. Nenasávejte nikdy tekutiny obsahující rozpouštědla, jako ředidlo laku, benzín, olej nebo nefiltrovanou vodu. Těsnění v přístroji nejsou odolná vůči rozpouštědlům. Výpary rozpouštědel jsou vysoce vznětlivé, explozivní a jedovaté.

Přívod el. proudu

- Údaje pro připojení viz technické údaje a identifikační štítek.
- Elektrické připojení musí provést elektroinstalatér a musí odpovídat IEC 60364-1.

⚠ **Pozor!**

Nebezpečí úrazu elektrickým proudem.

- Nevhodná prodlužovací vedení mohou být nebezpečná. Venku používejte jen taková prodlužovací vedení, která jsou k tomuto účelu schválena a odpovídajícím způsobem označena a která mají dostatečný průřez.

- Prodlužovací vedení vždy zcela odvíhajte.
- Zástrčka a spojení používaného prodlužovacího vedení musí být vodotěsné.

Pozor

Maximální přípustná impedance sítě v bodě připojení elektřiny (viz Technická data) nesmí být překročena. Nebudete-li jisti impedancí sítě ve Vašem bodě připojení, kontaktujte prosím Vašeho dodavatele elektřiny.

Jen HDS 698.../798...

Montáž síťová zástrčka:

- Síťovou zástrčku nechte zamontovat přes zákaznickou službu Kärcher nebo autorizovaným odborníkem v oblasti elektro.
- Hlavní spínač nastavte na „0“.
- Zasuňte síťovou zástrčku do zásuvky.

Pozor

Při každé výměně zásuvky zkontrolujte směr otáčení motoru.

- Při správném směru otáčení ucítíte silný proud zvuku z výfukového otvoru hořáku.
- Při špatném směru otáčení viz "Nápořveda při poruchách - Hořák nezapaluje".

Obsluha

⚠ **Pozor!**

Nebezpečí exploze!

Nepoužívejte hořlavé tekutiny.

⚠ **Pozor!**

Nebezpečí úrazu! Přístroj nikdy nepoužívejte bez namontované stříkáací trubky.

Před každým použitím se přesvědčte, zda je stříkáací trubka dobře upevněná. Šroubové spoje stříkáací trubky musí být pevně utáhnuty rukou.

Pozor

Zařízení nikdy neprovozujte s prázdnou palivovou nádrží. Jinak se palivové čerpadlo zničí.

Bezpečnostní pokyny

⚠ **Upozornění**

Delší doba používání zařízení může vést k poruchám prokrvení rukou následkem vibrací.

Obecně platná doba užívání nemůže být stanovena, protože závisí na více faktorech.

- Sklony ke špatnému průtoku krve (často studené prsty, brnění prstů).
- Nízká teplota okolí. Nostě teplé rukavice k ochraně rukou.
- Pevné uchopení zabraňuje průtoku krve.
- Nepřerušovaný provoz je horší než provoz přerušovaný pauzami.

Při pravidelném, dlouhodobém používání přístroje a při opětovném objevení se odpovídajících příznaků (například brnění prstů, studené prsty) doporučujeme lékařské vyšetření.

Výměna hubice

⚠ **Pozor!**

Před výměnou trysky přístroj vypněte a ruční stříkací pistolí ponechte stisknutou, dokud přístroj není bez tlaku.

Zapnutí přístroje

→ Hlavní spínač nastavte na „I“.

Kontrolka připravenosti svítí.

Upozornění: Jestliže se za provozu rozsvítí kontrolka stavu paliva, změkčovače či omezovače teploty výfuků, zařízení ihned vypněte a odstraňte poruchu, viz „Nápovědu při poruchách“.

Přístroj se krátce zapne a vypne při dosažení pracovního tlaku.

obr. 5

→ Odjistěte ruční stříkací pistolí (A).

Při aktivaci ruční stříkací pistole se přístroj opět zapne.

Upozornění: Jestliže z vysokotlaké trysky nevychází voda, odvzdušněte čerpadlo. Viz oddíl "Nápověda při poruchách - Zařízení nevytváří tlak".

Nastavení čistící teploty

→ Přepínač nastavte na požadovanou teplotu.

30 °C až 98 °C:

– Očistěte horkou vodou.

100°C až 150°C:

– Očistěte párou.

→ Vysokotlakou trysku nahradte parní tryskou (viz „Provoz s párou“).

Nastavení pracovního tlaku a čerpaného množství

Jen HDS 558.../601.../698.../798...

Ovládání servopresu:

→ Hlavní spínač nastavte na max. 98 °C.

obr. 6

→ Regulační šroub nastavte na maximální pracovní tlak.

obr. 5

– Nastavte pracovní tlak a čerpané množství otáčením (po stupních) regulace tlaku/množství (B) ruční stříkací pistole (+/-).

⚠ **Pozor!**

Při nastavování regulace tlaku/množství dbejte na to, aby se šroubové spoje stříkací hadice neuvolnily.

Upozornění: Pokud se má dlouhodobě pracovat s omezeným tlakem, nastavte tlak na přístroji.

Viz obr. 6.

Provoz s použitím čistícího prostředku

- Kvůli ochraně životního prostředí zacházejte s čistícími prostředky šetrně.
- Čistící prostředek musí být vhodný pro čišťený povrch.

Jen HDS 558.../601.../698.../798...

→ Pomocí dávkovacího ventiku čistidla nastavte koncentraci čistidla podle pokynů výrobce.

0 = pracovat bez čistícího prostředku

Nastavení dávkování	Koncentrace
1	0,25 %
2	1,00 %
3	1,25 %
4	1,50 %
5	1,75 %
6	2,00 %

Upozornění: Směrné hodnoty na ovládacím panelu při maximálním pracovním tlaku.

Pouze HDS 551 C Eco

→ Nahradte vysokotlakou trysku dodanou nízkotlakovou tryskou nebo víceúčelovou trysku přepněte na nastavení "CHEM".

obr. 9

- Vytáhněte sací hadici čistícího prostředku.
- Otočením filtru můžete hrubě dávkovat čisticího prostředku.

Čištění přístroje

→ Nastavte tlak/teplotu a koncentraci čistícího prostředku podle čistěného povrchu.

Upozornění: Vysokotlaký paprsek vždy nejdříve namířte na čistěný objekt z větší vzdálenosti, aby nedošlo k poškození příliš velkým tlakem.

Práce s vysokotlakou tryskou

Stříkací úhel je rozhodující pro účinnost paprsku vysokého tlaku. Normálně se pracuje s 25° plochým paprskem (je přibalen). Doporučené trysky můžete koupit jako příslušenství.

- Pro těžká znečištění
0° plný proud
- Pro citlivé povrchy a lehká znečištění
40° plochý paprsek
- Pro těžká vysokovrstvová znečištění
Fréza na nečistoty
- Tryska s nastavitelným stříkacím úhlem, k přizpůsobení různým čistícím úkolům
Tryska s proměnným úhlem

Doporučená metoda čištění

- Uvolnění špíny:
- Úsporně nastříkejte čisticí a nechte působit 1...5 minut, ale nenechte zaschnout.
- Odstranění špíny:
- Uvolněnou nečistotu opláchněte paprskem vysokého tlaku.

Provoz se studenou vodou

Odstranění lehkých nečistot a opláchnutí, např. zahradní nástroje, terasa, nástroje atd.

- Nastavte pracovní tlak podle potřeby.
- Hlavní spínač nastavte na „I“.

Provoz s horkou vodou

⚠ **Pozor!**

Nebezpečí opaření!

- Přepínač nastavte na požadovanou teplotu.

Doporučujeme tyto čistící teploty:

- Lehká znečištění
30-50 °C
- Bílkovinná znečištění, např. v potravinářství
max. 60 °C
- čištění motorových vozidel, strojů
60-90 °C

Provoz s párou

Jen HDS 558.../601.../698.../798...

⚠ **Pozor!**

Nebezpečí opaření! Při pracovních teplotách přes 98 °C nesmí být překročen pracovní tlak 3,2 MPa (32 bar).

Proto musí být bezpodmínečně provedena následující opatření:

⚠

- **Vysokotlakou trysku (z ušlechtilé oceli) vyměňte za parní trysku (mosaz, číslo dílu viz Technická data).**
 - Regulátor tlaku/množství na ruční vodní pistoli úplně otevřete, směr + až nadoraz.
- Viz obr. 5 (B).

- Pracovní tlak na přístroji nastavte na minimální hodnotu.
Viz obr. 6.
- Hlavní spínač nastavte na min. 100 °C.

⚠ Pozor!

Nebezpečí opaření!

Doporučujeme tyto čisticí teploty:

- Odkonzervování, velmi mastná znečištění
100-110 °C
- Rozpuštění přísad, částečně čištění fasád
až 140 °C

Po provozu s použitím čisticího prostředku

- Dávkovací ventil čisticího prostředku (HDS 558.../601.../698.../798...) příp. filtr sací hadice čisticího prostředku (HDS 551 C Eco) nastavte na „0“.
- Hlavní spínač nastavte na „1“.
- Přístroj nejméně 1 minutu vymývejte při otevřené ruční stříkáci pistolí.

Vypnutí přístroje

⚠ Pozor!

Nebezpečí opaření horkou vodou! Po provozu s horkou vodou nebo párou musí být přístroj k ochlazení provozován nejméně dvě minuty se studenou vodou s otevřenou pistolí.

- Hlavní spínač nastavte na „0“.
- Zavřete vodovodní přívod.
- Čerpadlo zapněte hlavním spínačem na krátkou dobu (ca. 5 sekund).
- Síťovou zástrčku vytahujte ze zásuvky pouze suchýma rukama.
- Sejměte přípojku vody.
- Aktivujte ruční stříkáci pistolí, dokud přístroj není bez tlaku.
- Zajistěte ruční stříkáci pistolí, obr. 5 (A).

Uložení přístroje

- Rozprašovací trubku vložte do úchytky krytu přístroje.
- Namotejte vysokotlakou hadici a elektrický kabel a zavěste na držáky.

Přístroj s hadicovým bubnem:

- Před namotáním vysokotlakou hadici narovnejte.
- Otáčejte klikou po směru hodinových ručiček (směr šipky).

Upozornění: Vysokotlakou hadici a elektrický kabel nezalamujte.

Ochrana proti zamrznutí

Pozor

Mraz zničí zařízení, ze kterého nebyla zcela odstraněna voda.

- Přístroj skladujte na místě bez mrazu. Pokud je přístroj připojen u komína, dbejte na toto:

Pozor

Nebezpečí poškození studeným vzduchem pronikajícím dovnitř komína.

- Při teplotách pod 0 °C přístroj od komínu odpojte.

Pokud není možné bezmrazové skladování přístroj odstavte.

Odstavení

Při delších provozních pauzách, nebo když není možné bezmrazové skladování:

- Vypusťte vodu.
- Přístroj vypláchněte nemrznoucí směsí.
- Vyprázdněte nádrž na čisticidlo.

Vypuštění vody

- Odšroubujte vodní přívodní hadici a vysokotlakou hadici.
- Přívodní vedení na dně kotle odšroubujte a vyprázdněte topný had.
- Přístroj nechte běžet maximálně 1 minutu, dokud se čerpadlo a vedení nevyprázdní.

Přístroj s hadicovým bubnem:

- Odšroubujte obě vedení na dně kotle.
- K tomu odšroubujte trysku od rozprašovací trubky a aktivujte ruční stříkáci pistolí.
- Nechte vyprázdnit topný had a hadicový buben.

Přístroj vypláchněte nemrznoucí směsí

Upozornění: Dodržujte předpisy pro zacházení od výrobce nemrznoucí směsí.

- Nádobu s plovákem naplňte běžnou nemrznoucí směsí.
- Přístroj (bez hořáku) zapněte, dokud se dokonale nepropláchne.

Tím se také dosáhne jisté ochrany proti korozi.

Ukládání

Pozor

Nebezpečí úrazu a nebezpečí poškození!
Dbejte na hmotnost přístroje při jeho uskladnění.

Přeprava

Pozor

Nebezpečí úrazu a nebezpečí poškození!
Dbejte na hmotnost přístroje při přepravě.

- Při přepravě v dopravních prostředcích zajistěte zařízení proti skluzu a překlopení podle platných předpisů.

Ošetřování a údržba

⚠ Pozor!

Hrozí nebezpečí úrazu omylem spuštěným zařízením a elektrickým zkratem.

Před každou prací na zařízení vždy zařízení vypněte a vytáhněte síťovou zástrčku.

- Hlavní spínač nastavte na „0“.
- Zavřete vodovodní přívod.
- Čerpadlo zapněte hlavním spínačem na krátkou dobu (ca. 5 sekund).
- Síťovou zástrčku vytahujte ze zásuvky pouze suchýma rukama.
- Sejměte přípojku vody.
- Aktivujte ruční stříkací pistoli, dokud přístroj není bez tlaku.
- Zajistěte ruční stříkací pistoli, obr. 5 (A).
- Nechte přístroj vychladnout.

O provedení pravidelné bezpečnostní inspekce, případně ukončení údržbové smlouvy, informuje zástupce Kärcher.

Intervaly údržby

Týdenní

- Vyčistěte síto v přípojce vody.
- Zkontrolujte stav oleje.

Pozor

Když olej dostane mléčný odstín, okamžitě informujte zákaznický servis firmy Kärcher.

Měsíční

- Vyčistěte síto v zajištění nedostatku vody.
- Filtr očistěte na sací hadici čisticího prostředku.

Po 500 provozních hodinách, nejméně ročně

- Vyměňte olej.

Nejpozději opakovaně vždy po 5 letech

- Přezkoušení tlaku proveďte podle zadání výrobce.

Údržbářské práce

Vyčistěte síto v přípojce vody

- Vyměňte síto.
- Vyčistěte síto ve vodě a opět vsadte.

Síto vyčistěte v zajištění nedostatku vody

obr. 7

- Uvolněte převlečnou matku a sejměte hadici.

obr. 8

- Vyměňte síto.

Upozornění: Případně použijte šroub M8, zašroubujte jej cca 5 mm a pomocí něho vytáhněte síto.

- Síto očistěte ve vodě.

- Zasuňte síto.

- Nasadte hadici.

- Pevně nasuňte převlečnou matici.

Filtr očistěte na sací hadici čisticího prostředku

obr. 9

- Vytáhněte sací hadici čisticího prostředku.

- Vyčistěte filtr ve vodě a opět vsadte.

Vyměňte olej

obr. 10

→ Připravte záchytnou nádobu na ca. 1 litr.

Tip Kärcher: Jako záchytný kanál použijte rozříznutou láhev RM 110.

→ Připravte záchytný kanál.

→ Uvolněte výpustný šroub.

→ Vypustíte olej přes záchytný kanál do záchytné nádoby.

Starý olej zlikvidujte ekologicky nebo odevzdejte na svěrném místě.

→ Opět utáhněte výpustný šroub.

→ Olej pomalu doplňte po značku MAX.

Upozornění: Vzduchové bubliny musejí mít možnost uniknout.

Druh oleje a doplňované množství viz Technické údaje.

Pomoc při poruchách

⚠ **Pozor!**

Hrozí nebezpečí úrazu omylem spuštěným zařízením a elektrickým zkratem.

Před každou prací na zařízení vždy zaříze- ní vypněte a vytáhněte síťovou zástrčku.

Svítlí kontrolka nedostatek paliva

Jen HDS 558.../601.../698.../798...

– Palivová nádrž prázdná

→ Naplňte.

Kontrolka připravenosti zhasnutá

– Motor přetížený/přehřátý

→ Hlavní přístroj nastavte na „0“ a motor nechte na nejméně 5 minut vychladnout.

→ Pokud se poté porucha opět objeví, nechte přístroj zkontrolovat zákaznickou službou.

Svítlí kontrolka změkčovače

Jen HDS 558.../601.../698.../798...

– Nádobu na změkčovač je prázdná, z technických důvodů zůstává vždy zbytek v násobě.

→ Naplňte.

– Elektrody v nádobě znečištěné

→ Elektrody vyčistěte.

Kontrolka čistidla svítí

Jen HDS 558.../601.../698.../798...

– Nádobu čistidla je prázdná.

→ Naplňte.

Svítlí kontrolka omezovače teploty výfukových plynů

– Topný had zavápněný/znečištěný sazemi, případně je teplota výfukových plynů příliš vysoká.

→ Hlavní spínač nastavte na „0“.

→ Nechte přístroj vychladnout.

→ Hlavní spínač nastavte na „I“.

Přístroj neběží

– Bez síťového napětí

→ Zkontrolujte síťové připojení/přívod.

Přístroj netvoří tlak

– Vzduch v systému

Čerpadlo odvzdušněte:

→ Dávkovací ventil čistidla nastavte na „0“.

→ Při otevřeném ruční stříkací pistoli přístroj hlavním vypínačem několikrát zapněte a vypněte.

→ S otevřenou ruční stříkací pistolí utáhněte a uvolněte regulační šroub (obr. 6) (ne HDS 551 C Eco).

Upozornění: Demontáží vysokotlaké hadice od přípojky vysokého tlaku se odvzdušnění urychlí.

→ Pokud je nádrž na čistidlo prázdná, naplňte ji.

→ Zkontrolujte přípojky a vedení.

– Tlak je nastavený na MIN.

→ Tlak nastavte na MAX.

– Síto v přípojce vody znečištěné.

→ Vyčistěte síto.

– Nedostatečné vstupní množství vody

→ Zkontrolujte množství přívodní vody (viz Technické údaje).

Přístroj teče, voda dole z přístroje odkapává

- Čerpadlo netěsně

Upozornění: Příпустné jsou 3 kapky za minutu.

- Při větší netěsnosti nechte přístroj zkontrolovat zákaznickou službou.

Přístroj se při zavřeném ruční stříkací pistoli průběžně zapíná a vypíná

- Průsak ve vysokotlakém systému
- Zkontrolujte těsnost vysokotlakého systému a přípojek.

Přístroj nenasává čisticí prostředek

Jen HDS 558.../601.../698.../798...

- Nechte přístroj běžet s otevřeným dávkovacím ventilem čisticího média a zavřeným přívodem vody, dokud nádoba s plovákem není vysána a tlak nespadne na „0“.

- Opět otevřete přívod vody.

Pokud čerpadlo stále ještě nenasává žádný čisticí prostředek, může to být z těchto příčin:

- Filtr v sací hadici čisticího prostředku znečištěný
- Filtr vyčistěte.
- Zpětný ventil ucpaný

obr. 11

- Vytáhněte hadici čisticího prostředku a zpětný ventil uvolněte pomocí tupého předmětu.

Pouze HDS 551 C Eco

- Vysokotlaká tryska je namontovaná
- Nahraďte vysokotlakou trysku dodanou nízkotlakovou tryskou nebo víceúčelovou trysku přepněte na nastavení „CHEM“.
- Filtr v sací hadici čisticího prostředku znečištěný
- Filtr vyčistěte.

Hořák nezapaluje

- Palivová nádrž prázdná
- Naplňte.

- Nedostatek vody
- Zkontrolujte přípojku vody, přívody, vyčistěte zajištění nedostatku vody.
- Palivový filtr znečištěný
- Vyměňte palivový filtr.
- Špatný směr otáčení. Při správném směru otáčení ucítíte silný proud zvuku z výfukového otvoru hořáku.
- Zkontrolujte směr otáčení. Případně nechte připojení vyměnit elektrikářem.
- Žádná jiskra
- Pokud při provozu není vidět jiskra, nechte přístroj přezkoušet zákaznickou službou.

Nastavená teplota není při provozu s horkou vodou dosažena

- Pracovní tlak/čerpané množství příliš vysoké
- Pracovní tlak/čerpané množství zmenšete regulačním šroubem (obr. 6).
- Topný had znečištěný sazemi
- Nechte přístroj očistit zákaznickou službou.

Pokud poruchu nelze odstranit, musí přístroj zkontrolovat zákaznická služba.

Záruka

V každé zemi platí záruční podmínky vydané naší příslušnou distribuční společností. Případné poruchy na zařízení odstraníme během záruční lhůty bezplatně tehdy, bude-li příčinou poruchy vada materiálu nebo výrobní vada.

Příslušenství a náhradní díly

- Smí se používat pouze příslušenství a náhradní díly schválené výrobcem. Originální příslušenství a originální náhradní díly skýtají záruku bezpečného a bezporuchového provozu přístroje.
- Výběr nejčastěji vyžadovaných náhradních díků najdete na konci návodu k obsluze.
- Další informace o náhradních dílech najdete na www.kaercher.com v části Service.

Prohlášení o shodě pro ES

Tímto prohlašujeme, že níže označené stroje odpovídají jejich základní koncepcí a konstrukčním provedením, stejně jako námi do provozu uvedenými konkrétními provedeními, příslušným zásadním požadavkům o bezpečnosti a ochraně zdraví směrnic ES. Při jakýchkoli na stroji provedených změnách, které nebyly námi odsouhlaseny, pozbývá toto prohlášení svou platnost.

Výrobek: Vysokotlaký čistič

Typ: 1.169-xxx

Typ: 1.170-xxx

Typ: 1.173-xxx

Typ: 1.174-xxx

Příslušné směrnice ES:

97/23/ES

2006/42/ES (+2009/127/ES)

2004/108/ES

2000/14/ES

Kategorie modulu

II

Řízení o shodě

Modul H

Topný had

Vyhodnocení shody u modulu H

Bezpečnostní ventil

Vyhodnocení shody čl. 3 odst. 3

Řídicí blok

Vyhodnocení shody u modulu H

různá potrubí

Vyhodnocení shody čl. 3 odst. 3

Použité harmonizační normy

EN 60335-1

EN 60335-2-79

EN 55014-1: 2006 + A1: 2009

EN 55014-2: 1997 + A2: 2008

EN 61000-3-2: 2006 + A2: 2009

EN 62233: 2008

HDS 698 C, HDS 798 C:

EN 61000-3-3: 2006

HDS 501 C, HDS 558 C, HDS 601 C:

EN 61000-3-11: 2000

Název uvedeného místa:

Pro 97/23/ES

TÜV Rheinland Industrie Service GmbH

Am Grauen Stein

51105 Köln

Ident. č. 0035

Použitý postup posuzování shody:

2000/14/ES: Příloha V

Hladinu akustického dB(A)

HDS 551 C

Namerenou: 91

Garantova- 93

nou:

HDS 558 C

Namerenou: 90

Garantova- 92

nou:

HDS 601 C

Namerenou: 90

Garantova- 92

nou:

HDS 698 C

Namerenou: 91

Garantova- 92

nou:

HDS 798 C

Namerenou: 92

Garantova- 93

nou:

5.957-576

Podepsaní jednájí v pověření a s plnou mocí jednateleství



H. Jenner
CEO

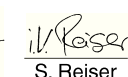

S. Reiser
Head of Approbation

Osoba zplnomocněná sestavením dokumentace:

S. Reiser

Alfred Kärcher GmbH & Co. KG

Alfred-Kärcher-Str. 28 - 40

71364 Winnenden (Germany)

Tel.: +49 7195 14-0

Fax: +49 7195 14-2212

Winnenden, 2010/07/14

Technické údaje

		HDS 551 C Eco			
Síťové vedení					
Napětí	V	220/230	240	240	220
Druh proudu	Hz	1~ 50	1~ 50	1~ 50	1~ 60
Příkon	kW	3,2	3,2	3,0	3,2
Pojistka (pomalá)	A	16	15	13	16
Maximálně přípustná impedance sítě	ohmů	(0.328+j 0.205)			
Přívod vody					
Teplota přívodu (max.)	°C	30			
Přiváděné množství (min.)	l/h (l/min)	700 (11,7)			
Sací výška z otevřené nádoby (20 °C)	m	0,5			
Přívodní tlak (max.)	MPa (bar)	0,6 (6)			
Výkonnostní parametry					
Čerpané množství vody	l/h (l/min)	550 (9,2)	530 (8,8)	530 (8,8)	530 (8,8)
Provozní tlak vody (se standardní tryskou)	MPa (bar)	13 (130)	13 (130)	12 (120)	13 (130)
Max. provozní přetlak (bezpečnostní ventil)	MPa (bar)	14,3 (143)			
Čerpané množství parního provozu	l/h (l/min)	--			
Max. provozní tlak při provozu s párou (s parní tryskou)	MPa (bar)	--			
Díl č. parní tryska	--	--			
Max. pracovní teplota horké vody	°C	98			
Pracovní teplota parního provozu	°C	--			
Sání čisticího prostředku	l/h (l/min)	0-20 (0-0,3)			
Výkon hořáku	kW	47			
Síla zpětného nárazu vysokotlaké pistole (max.)	N	24			
Velikost trysky	--	036			
Zjištěné hodnoty dle EN 60355-2-79					
Emise hluku					
Hladina akustického tlaku L_{pA}	dB(A)	77			
Kolísavost K_{pA}	dB(A)	2			
Hladina akustického výkonu L_{WA} + Kolísavost K_{WA}	dB(A)	93			
Hodnota vibrace ruka-paže					
Ruční stříkáci pistole	m/s ²	2,6			
Proudová trubice	m/s ²	2,3			
Kolísavost K	m/s ²	1,0			
Provozní látky					
Palivo	--	Topný olej EL nebo nafta			
Množství	l	0,5			
Druh	--	Motorový olej 15W40 (6.288-050)			
Rozměry a hmotnost					
Délka x Šířka x Výška	mm	940 x 600 x 740			
Hmotnost bez příslušenství	kg	80			
Palivová nádrž	l	16			
Čistidlová nádrž	l	8			

		HDS 558 C/CSX Eco		
Síťové vedení				
Napětí	V	230	230	230
Druh proudu	Hz	1~ 50	1~ 60	1~ 50
Příkon	kW	3,2	3,2	2,2
Pojistka (pomalá)	A	16	16	10
Maximálně přípustná impedance sítě	ohmů	(0.348+j 0.218)		
Přívod vody				
Teplota přívodu (max.)	°C	30		
Přiváděné množství (min.)	l/h (l/min)	700 (11,7)		
Sací výška z otevřené nádoby (20 °C)	m	0,5		
Přívodní tlak (max.)	MPa (bar)	0,6 (6)		
Výkonnostní parametry				
Čerpané množství vody	l/h (l/min)	280-550 (4,7-9,2)	280-550 (4,7-9,2)	280-530 (4,7-8,8)
Provozní tlak vody (se standardní tryskou)	MPa (bar)	3,2-13 (32-130)	3,2-13 (32-130)	3,2-9 (32-90)
Max. provozní přetlak (bezpečnostní ventil)	MPa (bar)	14,3 (143)		
Čerpané množství parního provozu	l/h (l/min)	280 (4,7)		
Max. provozní tlak při provozu s párou (s parní tryskou)	MPa (bar)	3,2 (32)		
Díl č. parní tryska	--	2.885-045		
Max. pracovní teplota horké vody	°C	98		
Pracovní teplota parního provozu	°C	98-155		
Sání čisticího prostředku	l/h (l/min)	0-11 (0-0,2)		
Výkon hořáku	kW	47		
Síla zpětného nárazu vysokotlaké pistole (max.)	N	24		
Velikost trysky	--	034	038	045
Zjištěné hodnoty dle EN 60355-2-79				
Emise hluku				
Hladina akustického tlaku L_{pA}	dB(A)	76		
Kolísavost K_{pA}	dB(A)	2		
Hladina akustického výkonu L_{WA} + Kolísavost K_{WA}	dB(A)	92		
Hodnota vibrace ruka-paže				
Ruční stříkáč pistole	m/s ²	2,6		
Proudová trubice	m/s ²	2,3		
Kolísavost K	m/s ²	1,0		
Provozní látky				
Palivo	--	Topný olej EL nebo nafta		
Množství	l	0,5		
Druh	--	Motorový olej 15W40 (6.288-050)		
Rozměry a hmotnost				
Délka x Šířka x Výška	mm	940 x 600 x 740		
Hmotnost bez příslušenství	kg	84		
Palivová nádrž	l	16		
Čistidlová nádrž	l	8		

		HDS 558 C/CSX Eco		HDS 601 C Eco	
Sít'ové vedení					
Napětí	V	240	220	240	100
Druh proudu	Hz	1~ 50	1~ 60	1~ 50	1~ 50
Příkon	kW	3,2	3,2	3,0	2,6
Pojistka (pomalá)	A	15	16	13	30
Maximálně přípustná impedance sítě	ohmů	(0.348+j 0.218)			
Přívod vody					
Teplota přívodu (max.)	°C	30			
Přiváděné množství (min.)	l/h (l/min)	700 (11,7)			
Sací výška z otevřené nádoby (20 °C)	m	0,5			
Přívodní tlak (max.)	MPa (bar)	0,6 (6)			
Výkonnostní parametry					
Čerpané množství vody	l/h (l/min)	280-530 (4,7-8,8)	280-530 (4,7-8,8)	280-530 (4,7-8,8)	280-550 (4,7-9,2)
Provozní tlak vody (se standardní tryskou)	MPa (bar)	3,2-13 (32-130)	3,2-13 (32-130)	3,2-12 (32-120)	3,2-9 (32-90)
Max. provozní přetlak (bezpečnostní ventil)	MPa (bar)	14,3 (143)			
Čerpané množství parního provozu	l/h (l/min)	280 (4,7)			
Max. provozní tlak při provozu s párou (s parní tryskou)	MPa (bar)	3,2 (32)			
Díl č. parní tryska	--	2.885-046	2.885-045	2.885-045	2.885-046
Max. pracovní teplota horké vody	°C	98			
Pracovní teplota parního provozu	°C	98-155			
Sání čistícího prostředku	l/h (l/min)	0-11 (0-0,2)			
Výkon hořáku	kW	47			
Síla zpětného nárazu vysokotlaké pistole (max.)	N	24			
Velikost trysky	--	034	034	034	041
Zjištěné hodnoty dle EN 60355-2-79					
Emise hluku					
Hladina akustického tlaku L_{pA}	dB(A)	76			
Kolísavost K_{pA}	dB(A)	2			
Hladina akustického výkonu L_{WA} + Kolísavost K_{WA}	dB(A)	92			
Hodnota vibrace ruka-paže					
Ruční stříkáč pistole	m/s ²	2,6			
Proudová trubice	m/s ²	2,3			
Kolísavost K	m/s ²	1,0			
Provozní látky					
Palivo	--	Topný olej EL nebo nafta			
Množství	l	0,5			
Druh	--	Motorový olej 15W40 (6.288-050)	Motorový olej 15W40 (6.288-050)	Motorový olej 0W40 (6.288-219)	
Rozměry a hmotnost					
Délka x Šířka x Výška	mm	940 x 600 x 740			
Hmotnost bez příslušenství	kg	84			
Palivová nádrž	l	16			
Čistidlová nádrž	l	8			

		HDS 698 C/CSX Eco			
Síťové vedení					
Napětí	V	380/400	230	230	220/380
Druh proudu	Hz	3~ 50	3~ 50	3~ 60	3~ 60
Příkon	kW	4,5	4,5	4,5	4,5
Pojistka (pomalá)	A	16	16	16	16
Maximálně přípustná impedance sítě	ohmů	--			
Přívod vody					
Teplota přívodu (max.)	°C	30			
Přiváděné množství (min.)	l/h (l/min)	900 (15)			
Sací výška z otevřené nádoby (20 °C)	m	0,5			
Přívodní tlak (max.)	MPa (bar)	0,6 (6)			
Výkonnostní parametry					
Čerpané množství vody	l/h (l/min)	300-700 (5-11,7)			
Provozní tlak vody (se standardní tryskou)	MPa (bar)	3,2-16 (32-160)			
Max. provozní přetlak (bezpečnostní ventil)	MPa (bar)	17,6 (176)			
Čerpané množství parního provozu	l/h (l/min)	300 (5)			
Max. provozní tlak při provozu s párou (s parní tryskou)	MPa (bar)	3,2 (32)			
Díl č. parní tryska	--	2.885-046			
Max. pracovní teplota horké vody	°C	98			
Pracovní teplota parního provozu	°C	98-155			
Sání čistícího prostředku	l/h (l/min)	0-12 (0-0,2)			
Výkon hořáku	kW	50			
Síla zpětného nárazu vysokotlaké pistole (max.)	N	34			
Velikost trysky	--	040			
Zjištěné hodnoty dle EN 60355-2-79					
Emise hluku					
Hladina akustického tlaku L _{pA}	dB(A)	76			
Kolísavost K _{pA}	dB(A)	1			
Hladina akustického výkonu L _{WA} + Kolísavost K _{WA}	dB(A)	92			
Hodnota vibrace ruka-paže					
Ruční stříkáč pistole	m/s ²	2,6			
Proudová trubice	m/s ²	2,3			
Kolísavost K	m/s ²	1,0			
Provozní látky					
Palivo	--	Topný olej EL nebo nafta			
Množství	l	0,6			
Druh	--	Hypoidní SAE 90 (6.288-016)			
Rozměry a hmotnost					
Délka x Šířka x Výška	mm	940 x 600 x 740			
Hmotnost bez příslušenství	kg	94			
Palivová nádrž	l	16			
Čistidlová nádrž	l	8			

		HDS 798 C/CSX Eco				
Síťové vedení						
Napětí	V	400	230	230	420	220/380
Druh proudu	Hz	3~ 50	3~ 50	3~ 60	3~ 50	3~ 60
Příkon	kW	5,6	5,6	5,6	5,6	5,6
Pojistka (pomalá)	A	16	16	16	16	16
Maximálně přípustná impedance sítě	ohmů	--				
Přívod vody						
Teplota přívodu (max.)	°C	30				
Přiváděné množství (min.)	l/h (l/min)	900 (15)				
Sací výška z otevřené nádoby (20 °C)	m	0,5				
Přívodní tlak (max.)	MPa (bar)	0,6 (6)				
Výkonnostní parametry						
Čerpané množství vody	l/h (l/min)	360-750 (6-12,5)				
Provozní tlak vody (se standardní tryskou)	MPa (bar)	3,2-17 (32-170)				
Max. provozní přetlak (bezpečnostní ventil)	MPa (bar)	18,7 (187)				
Čerpané množství parního provozu	l/h (l/min)	360 (6)				
Max. provozní tlak při provozu s párou (s parní tryskou)	MPa (bar)	3,2 (32)				
Díl č. parní tryska	--	2.885-039				
Max. pracovní teplota horké vody	°C	98				
Pracovní teplota parního provozu	°C	98-155				
Sání čistícího prostředku	l/h (l/min)	0-15 (0-0,3)				
Výkon hořáku	kW	65				
Síla zpětného nárazu vysokotlaké pistole (max.)	N	38				
Velikost trysky	--	043	043	045	043	043
Zjištěné hodnoty dle EN 60355-2-79						
Emise hluku						
Hladina akustického tlaku L _{pA}	dB(A)	77				
Kolísavost K _{pA}	dB(A)	1				
Hladina akustického výkonu L _{WA} + Kolísavost K _{WA}	dB(A)	93				
Hodnota vibrace ruka-paže						
Ruční stříkáč pistole	m/s ²	2,6				
Proudová trubice	m/s ²	2,3				
Kolísavost K	m/s ²	1,0				
Provozní látky						
Palivo	--	Topný olej EL nebo nafta				
Množství	l	0,6				
Druh	--	Hypoidní SAE 90 (6.288-016)				
Rozměry a hmotnost						
Délka x Šířka x Výška	mm	940 x 600 x 740				
Hmotnost bez příslušenství	kg	94				
Palivová nádrž	l	16				
Čistidlová nádrž	l	8				

Periodické zkoušky

Upozornění: Je třeba dodržovat doporučené zkušební lhůty podle požadavků aktuálně platných v zemi provozovatele.

Zkoušku provedl:	Vnější zkouška	Vnitřní zkouška	Zkouška pevnosti
Jméno	Podpis oprávněné osoby / datum	Podpis oprávněné osoby / datum	Podpis oprávněné osoby / datum
Jméno	Podpis oprávněné osoby / datum	Podpis oprávněné osoby / datum	Podpis oprávněné osoby / datum
Jméno	Podpis oprávněné osoby / datum	Podpis oprávněné osoby / datum	Podpis oprávněné osoby / datum
Jméno	Podpis oprávněné osoby / datum	Podpis oprávněné osoby / datum	Podpis oprávněné osoby / datum
Jméno	Podpis oprávněné osoby / datum	Podpis oprávněné osoby / datum	Podpis oprávněné osoby / datum
Jméno	Podpis oprávněné osoby / datum	Podpis oprávněné osoby / datum	Podpis oprávněné osoby / datum



Pred prvo uporabo Vaše naprave preberite to originalno navodilo za uporabo, ravnajte se po njem in shranite ga za morebitno kasnejšo uporabo ali za naslednjega lastnika.

- Pred prvim zagonom obvezno preberite varnostna navodila št. 5.951-949!
- V primeru transportnih poškodb takoj obvestite trgovca.
- Pri razpakiranju preverite vsebino embalaže.

Vsebinsko kazalo

Varstvo okolja	SL . . . 1
Simboli v navodilu za uporabo	SL . . . 1
Pregled	SL . . . 2
Simboli na napravi	SL . . . 2
Namenska uporaba	SL . . . 2
Varnostna navodila	SL . . . 2
Varnostne priprave	SL . . . 3
Zagon	SL . . . 3
Uporaba	SL . . . 5
Skladiščenje	SL . . . 9
Transport	SL . . . 9
Nega in vzdrževanje	SL . . . 9
Pomoč pri motnjah	SL . . 10
Garancija	SL . . 11
Pribor in nadomestni deli	SL . . 11
ES-izjava o skladnosti	SL . . 12
Tehnični podatki	SL . . 13
Periodičan preverjanja	SL . . 18

Varstvo okolja

	Embalaža je primerna za recikliranje. Prosimo, da embalaže ne odvržete med gospodinjne odpadke, temveč jo odložite v zbiralnik za ponovno obdelavo.
	Stare naprave vsebujejo dragocene reciklirne materiale, ki jih je treba odvajati za ponovno uporabo. Baterije, olje in podobne snovi ne smejo priti v okolje. Zato stare naprave zavržite v ustrezne zbiralne sisteme.

Pazite, da motornje olje, kurilno olje, dizelsko gorivo in bencin ne pridejo v okolje. Varujte tla in staro olje zavržite v skladu s predpisi o varstvu okolja.

Opozorila k sestavinam (REACH)

Aktualne informacije o sestavinah najdete na:

www.kaercher.com/REACH

Simboli v navodilu za uporabo

Nevarnost

Za neposredno grozečo nevarnost, ki vodi do težkih telesnih poškodb ali smrti.

Opozorilo

Za možno nevarno situacijo, ki bi lahko vodila do težkih telesnih poškodb ali smrti.

Pozor

Za možno nevarno situacijo, ki lahko vodi do lahkih poškodb ali materialne škode.

Pregled

Elementi naprave

Slika 1

- 1 Pokrov naprave
- 2 Nosilec za brizgalno cev
- 3 Odprtina za polnjenje tekočega mehčalca (pod pokrovom naprave) (ne HDS 551 C Eco)
- 4 Prikaz nivoja olja
- 5 Manometer
- 6 Dozirni ventil za čistilo in odprtina za polnjenje čistila
- 7 Vodni priključek s sitom
- 8 Visokotlačna cev
- 9 Krmilni valj s fiksirno zavoro
- 10 Ročna brizgalna pištola
- 11 Regulacija tlaka/količine na ročni brizgalni pištoli
- 12 Brizgalna cev
- 13 Visokotlačna šoba (legirano jeklo)
- 14 Parna šoba (medenina)
- 15 Električni vodnik
- 16 Ročica za cevni boben (le CSX)
- 17 Cevni boben (le CSX)
- 18 Odprtina za polnjenje goriva
- 19 Tipska tablica
- 20 Predal za pribor (npr. parno šobo) (pod pokrovom naprave)
- 21 Zapiralo pokrova
- 22 Visokotlačni priključek

Upravljalno polje

Slika 2

- 1 Stikalo naprave
- 2 Kontrolna lučka za pomanjkanja goriva (ne HDS 551 C Eco)
- 3 Kontrolna lučka za tekoči mehčalec (ne HDS 551 C Eco)
- 4 Kontrolna lučka pripravljenosti za obratovanje
- 5 Kontrolna lučka za čistilo (ne HDS 551 C Eco)

- 6 Kontrolna lučka za omejevalnik temperature izpušnih plinov

Simboli na napravi



Visokotlačni curki so lahko pri nestrokovni uporabi nevarni. Curka ne smete usmerjati na osebe, živali, aktivno električno opremo ali na samo napravo.

Le HDS 551 C Eco

V skladu z veljavnimi predpisi aparat ne sme nikoli delovati brez ločilnika sistemov na omrežju za pitno vodo. Uporabiti je potrebno ustrezen ločilnik sistemov podjetja KÄRCHER ali alternativni ločilnik sistemov v skladu z EN 12729 Tip BA. Voda, ki je tekla skozi sistemski ločevalnik, je klasificirana kot nepitna.



Pozor

Sistemski ločevalnik vedno priključite na oskrbo z vodo, nikoli neposredno na napravo!

Namenska uporaba

Čiščenje: strojev, vozil, zgradb, orodja, fasad, teras, vrtnega orodja, itd.

⚠ Nevarnost

Nevarnost poškodb! Pri uporabi na bencinskih črpalkah ali drugih nevarnih območjih upoštevajte ustrezne varnostne predpise.

Preprečiti morate, da odpadna voda, ki vsebuje mineralna olja, odteka v zemljo, tekoče vode ali kanalizacijo. Pranje motorjev in podvozij zato izvajajte izključno na ustreznih mestih z lovlici olj.

Varnostna navodila

- Upoštevajte ustrezne nacionalne predpise zakonodajalca za škropilnike tekočin.
- Upoštevajte ustrezne nacionalne predpise zakonodajalca za preprečevanje nesreč. Škropilnik tekočin je potrebno redno pregledovati in o rezultatu pregleda je potrebno podati pismeno izjavo.

- Ogrevalnik naprave je gorilna naprava. Gorilne naprave morajo biti redno pregleđovane v skladu z ustreznimi nacionalnimi predpisi zakonodajalca.
- V skladu z veljavnimi nacionalnimi predpisi mora visokotlačni čistilnik pri uporabi v industrijske namene prvič uporabljati usposobljena oseba. KÄRCHER je ta prvi zagon za Vas že opravil in dokumentiral. Dokumentacijo o tem prejmete na zahtevo preko Vašega KÄRCHER partnerja. Prosimo, da imate pri povpraševanju po dokumentaciji pripravljeno številko dela in tovarniško številko aparata.
- Opozarjamo na to, da mora v skladu z veljavnimi nacionalnimi predpisi aparat periodično preveriti usposobljena oseba. Prosimo, da se v ta namen obrnete na Vašega KÄRCHER partnerja.

Varnostne priprave

Varnostne naprave so namenjene zaščititi uporabnika zato jih ne smete ustaviti ali se izogibati njihovi funkciji.

Prelivni ventil z dvema tlačnima stikaloma

Le HDS 558.../601.../698.../798...

- Pri reduciranju količine vode na glavi črpalke ali s Servopress regulacijo prelivni ventil odpre in del vode steče nazaj na sesalno stran črpalke.
- Če se ročna brizgalna pištola zapre, tako da vsa voda steče nazaj na sesalno stran črpalke, tlačno stikalo na prelivnem ventilu izklopi črpalco.
- Ko se ročna brizgalna pištola ponovno odpre, tlačno stikalo na cilindrski glavi črpalco ponovno vklopi.

Prelivni ventil je tovarniško nastavljen in plombiran. Nastavitev sme izvajati le uporabniški servis.

Tlačno stikalo

Le HDS 551 C Eco

- Tlačno stikalo pri zaprtju ročne brizgalne pištole izklopi napravo in jo pri odprtju ponovno vklopi.

Varnostni ventil

- Varnostni ventil odpre, če je prelivni ventil oz. tlačno stikalo pokvarjeno. Varnostni ventil je tovarniško nastavljen in plombiran. Nastavitev sme izvajati le uporabniški servis.

Varovalo proti pomanjkanju vode

- Varovalo proti pomanjkanju vode prepreči vklop gorilnika v primeru pomanjkanja vode.
- Sito prepreči onesnaženje varovalke in se mora redno čistiti.

Stikalo za zaščito motorja

- Stikalo za zaščito motorja prekine tokokrog, ko je motor preobremenjen.

Omejevalnik temperature izpušnih plinov

- Pri previsoki temperaturi izpušnih plinov omejevalnik temperature izpušnih plinov izklopi napravo.

Zagon

⚠ Opozorilo

Nevarnost poškodb! Naprava, dovodni kabli, visokotlačna cev in priključki morajo biti v brezhibnem stanju. Če stanje ni brezhibno, se naprave ne sme uporabljati.

➔ Blokirajte fiksno zavoro.

Odpiranje/zapiranje pokrova stroja

- ➔ Pritisnite zapiralo pokrova s pomočjo izvijača ali kovanca navzdol in za odpiranje zavrtite v nasprotno smer urinih kazalcev. Za zapiranje vrtnice v smeri urinarnih kazalcev.

Preverjanje nivoja olja

Pozor

Pri motnem olju takoj obvestite uporabniški servis Kärcher.

- Če se nivo olja približa oznaki MIN, napolnite olje do oznake MAKS.
- Zaprite nastavek za polnjenje olja.

Vrsto olja in polnilno količino glejte v Tehničnih podatkih.

Polnjenje tekočega mehčalca

Le HDS 558.../601.../698.../798...

Opozorilo: Poskusna posoda tekočega mehčalca je del dobavnega obsega.

- Tekoči mehčalec prepreči poapnenje grelne spirale pri obratovanju trde vodovodne vode. Dozira se po kapljicah v dotok vode.
 - Doziranje je tovarniško nastavljeno na srednjo trdoto vode.
 - Pri drugačni trdoti vode zahtevajte, da vam uporabniški servis Kärcher napravo prilagodi lokalnim pogojem.
- Polnjenje tekočega mehčalca.

Polnjenje goriva

⚠ Nevarnost

Nevarnost eksplozije! Polnite samo dizelsko gorivo ali lahko kurilno olje. Ne smete uporabljati nustreznih goriv, npr. bencina.

Pozor

Naprave nikoli ne uporabljajte s praznim rezervoarjem za gorivo. V nasprotnem primeru se lahko uniči črpalka za gorivo.

- Napolnite gorivo.
- Zaprite zapiralo rezervoarja.
- Pobrišite polito gorivo.

Polnjenje čistila

Pozor

Nevarnost poškodb!

- Uporabljajte samo proizvode podj. Kärcher.
- V nobenem primeru ne vlivajte topil (bencina, acetona, razredčila itd.).
- Izogibajte se stikom z očmi ali kožo.

- Upoštevajte varnostna opozorila in navodila za uporabo proizvajalca čistila.

Podj. Kärcher ponuja individualen program čistilnih in negovalnih sredstev.

Prodajalec vam bo rad svetoval.

- Napolnite čistilo.

Montaža ročne brizgalne pištrole, brizgalne cevi, šobe in visokotlačne gibke cevi

Slika 12

- Brizgalno cev povežite z ročno brizgalno pištolo.
- Trdno privijte privijačenje brizgalne cevi.
- Visokotlačno šobo vstavite v prekrovno matico.
- Prekrovno matico montirajte in trdno pritegnite.
- Naprava brez cevne bobna: Visokotlačno cev montirajte na visokotlačni priključek naprave.
- Naprava s cevnim bobnom: Visokotlačno gibko cev povežite z ročno brizgalno pištolo.

Naprava s cevnim bobnom

- Sodobavljeno ročico vtaknite v gred cevne bobna.
- Pred odvijanjem visokotlačne gibke je treba razrahljane zavoje gibke cevi napeti: ročico zavrtite v smeri urnega kazalca (smer puščice).

Pozor

Visokotlačno gibko cev vedno popolnoma odvijte.

Vodni priključek

Priključne vrednosti glejte v Tehničnih podatkih.

- Dovodna cev (minimalna dolžina 7,5 m, minimalni premer 3/4") priključite na priključek za vodo na napravi in na dovod vode (na primer pipo).

Opozorilo: Dovodna gibka cev ni vsebovana v obsegu dobave.

Sesanje vode iz posod

Le HDS 558.../601.../698.../798...

Če želite sesati vodo iz zunanje posode, je potrebna naslednja predelava:

Slika 3

- Posodo za tekoči mehčalec snemite v smeri navzgor.
- Demontirajte zgornjo dovodno cev k posodi s plovcem in jo speljite h glavi črpalke.

Slika 4

- Sprostite vodni priključek na glavi črpalke in ga zavrtite v stran.
- Priključite dovodno cev na glavi črpalke.
- Sesalno cev (premer najmanj 3/4") s filtrom (pribor) priključite na vodni priključek.

– Maks. sesalna višina: 0,5 m

Preden črpalka poseša vodo, morate izvesti sledeče:

- Regulator tlaka/količine obrnite na MAX.
- Zaprite dozirni ventil za čistilo.

⚠ Nevarnost

Nikoli ne sesajte vode iz posode s pitno vodo. Nikoli ne sesajte tekočin, ki vsebujejo topila kot je razredčilo, bencin, olje ali nefiltrirana voda. Tesnila naprave niso odporna na topila. Razpršena topila so izjemno vnetljiva, eksplozivna in strupena.

Električni priključek

- Priključne vrednosti glejte v Tehničnih podatkih in na tipski tablici.
- Električni priključek mora izvesti elektroinstalater in mora ustrezati IEC 60364-1.

⚠ Nevarnost

Nevarnost poškodb zaradi električnega udara.

- *Neprimerni podaljševalni kabli so lahko nevarni. Na odprtem uporabljajte le za to dovoljene in ustrezno označene podaljševalne kable z zadostnim prerezom vodnikov.*

- *Podaljševalne kable vedno popolnoma odvijte.*
- *Vtič in vezava uporabljenega podaljševalnega kabla morata biti vodotesni.*

Pozor

Maksimalno dopustna omrežna impedanca na električnem priključku (glejte tehnične podatke) ne sme biti presežena. V primeru nejasnosti glede omrežne impedance, ki obstaja na Vašem priključku, stopite v stik z Vašim elektro podjetjem.

Le HDS 698.../798...

Montaža omrežnega vtiča:

- Omrežni vtič mora montirati uporabniški servis Kärcher ali pooblaščen elektro strokovnjak.
- Stikalo naprave obrnite na "0".
- Vtaknite omrežni vtič.

Pozor

Pri vsaki menjavi vtičnice preverite smer vrtenja motorja.

- Pri pravilni smeri vrtenja iz odprtine za izpušne pline gorilnika močno pihava zrak.
- Pri napačni smeri vrtenja, glejte „Pomoč pri motnjah - Gorilnik ne vžge“.

Uporaba

⚠ Nevarnost

Nevarnost eksplozije!

Ne razpršujte gorljivih tekočin.

⚠ Nevarnost

Nevarnost poškodb! Naprave nikoli ne uporabljajte brez montirane brizgalne cevi. Pred vsako uporabo preverite trdnost nase-da brizgalne cevi. Privijačenje brizgalne cevi mora biti trdno privito.

Pozor

Naprave nikoli ne uporabljajte s praznim rezervoarjem za gorivo. V nasprotnem primeru se lahko uniči črpalka za gorivo.

Varnostna navodila

⚠ **Opozorilo**

Daljša uporaba naprave lahko privede do vibracijsko pogojenih motenj prekrvavitve rok.

Splošno veljavnega časa uporabe ni možno določiti, saj je ta odvisen od številnih dejavnikov:

- osebno nagnjenje k slabi prekrvavitvi (pogosto hladni prsti, mravljinčasti prsti).
- nizka temperatura okolice. Za zaščito rok nosite tople rokavice.
- Trdno prijemanje ovira prekrvavitve.
- Neprekinjeno obratovanje je slabše kot delo s premori.

Pri redni daljši uporabi naprave in pri ponavljajočem pojavu določenih simptomov (na primer mravljinčinci ali hladni prsti) svetujemo zdravniški pregled.

Menjava šobe

⚠ **Nevarnost**

Pred menjavo šob napravo izklopite in pritisčajte ročno brizgalno pištolo, dokler naprava ni več pod pritiskom.

Vklop naprave

➔ Stikalo naprave obrnite na "I".

Kontrolna lučka pripravljenosti za obratovanje sveti.

Opozorilo: Če med obratovanjem zasvetijo kontrolne lučke za pomanjkanje goriva, tekoči mehčalec ali omejevalnik izpušnih plinov, takoj izklopite napravo in motnjo odpravite, glejte „Pomoč pri motnjah“.

Naprava na kratko steče in se izklopi kakor hitro je dosežen delovni tlak.

Slika 5

➔ Odstranite zaščito ročne brizgalne pištole (A).

Pri aktiviranju ročne brizgalne pištole se naprava ponovno vklopi.

Opozorilo: Če iz visokotlačne šobe ne izstopa voda, odzračite črpalko. Glejte „Pomoč pri motnjah - Naprava ne ustvarja pritiska“.

Nastavitev temperature za čiščenje

➔ Stikalo naprave nastavite na željeno temperaturo.

30 °C do 98 °C:

– Čiščenje z vročo vodo.

100 °C do 150 °C:

– Čiščenje s paro.

➔ Visokotlačno šobo zamenjajte s parno šobo (glejte "Obratovanje s paro").

Nastavitev delovnega pritiska in pretočne količine

Le HDS 558.../601.../698.../798...

Servopress regulacija:

➔ Stikalo naprave nastavite na maks. 98 °C.

Slika 6

➔ Regulirni vijak nastavite na maksimalen delovni tlak.

Slika 5

– Delovni tlak in pretok nastavite z obračanjem (zvezno) regulatorja tlaka/količine (B) na ročni brizgalni pištoli (+/-).

⚠ **Nevarnost**

Pri nastavljanju regulatorja tlaka in količine pazite na to, da se privijačenje brizgalne cevi ne odvije.

Opozorilo: Pri daljši uporabi z zmanjšanim tlakom, nastavite tlak na napravi.

Glejte sliko 6.

Obratovanje s čistilom

– Za varovanje okolja s čistili ravnajte varčno.

– Čistilo mora biti primerno za površino, ki jo želite očistiti.

Le HDS 558.../601.../698.../798...

➔ S pomočjo dozirnega ventila za čistilo nastavite koncentracijo čistila v skladu z navodili proizvajalca.

0 = delo brez čistila

Nastavitev doziranja	Koncentracija
1	0,25 %
2	1,00 %
3	1,25 %
4	1,50 %
5	1,75 %
6	2,00 %

Opozorilo: Orientacijske vrednosti upravljalnem polju pri maksimalnem delovnem tlaku.

Le HDS 551 C Eco

→ Visokotlačno šobo zamenjajte s priloženo nizkotlačno šobo ali večkratno šobo preklopite v položaj "CHEM".

Slika 9

- Izvlecite sesalno cev za čistilo.
- Z vrtenjem filtra se lahko čistilo približno dozira.

Čiščenje

→ Tlak/temperaturo in koncentracijo čistilnastavite ustrezno površini, ki jo želite očistiti.

Opozorilo: Visokotlačni curek vedno najprej usmerite iz velike razdalje na objekt, ki ga želite očistiti, da bi tako preprečili poškodbe zaradi premočnega pritiska.

Delo z visokotlačno šobo

Brizgalni kot je odločilen za učinkovitost visokotlačnega curka. Običajno se dela s 25°-šobo z ravnim curkom (del dobavnega obsega).

Priporočene šobe so dobavljive kot pribor

- Za trdovratno umazanijo
0°-šoba s polnim curkom
- Za občutljive površine in rahlo umazanijo
40°-šoba z ravnim curkom
- Za večslojno, trdovratno umazanijo
Frezalo za umazanijo
- Šoba z nastavljivim brizgalnim kotom, za prilagoditev različnim načinom čiščenja
Šoba s spremenljivim kotom

Priporočljiva metoda čiščenja

- Umazanijo raztopite:
- Čistilno sredstvo varčno poškopite in pustite, da 1...5 minut učinkuje, vendar se ne sme posušiti.
- Umazanijo odstranite:
- Raztopljeno umazanijo splaknite z visokotlačnim curkom.

Obratovanje s hladno vodo

Odstranjevanje rahle umazanije in splakovanje, npr.: vrtnih naprav, terase, orodja, itd.

- Delovni tlak nastavite po potrebi.
- Stikalo naprave obrnite na "I".

Obratovanje z vročo vodo

⚠ Nevarnost

Nevarnost oparin!

→ Stikalo naprave nastavite na željeno temperaturo.

Priporočamo sledeče temperature za čiščenje:

- Rahla umazanija
30-50 °C
- Umazanija, ki vsebuje beljakovine, npr. v živilski industriji
maks. 60 °C
- Čiščenje vozil, strojev
60-90 °C

Obratovanje s paro

Le HDS 558.../601.../698.../798...

⚠ Nevarnost

Nevarnost oparin! Pri delovnih temperaturah nad 98 °C delovni tlak ne sme presegati 3,2 MPa (32 bar).

Zato se morajo obvezno izvesti naslednji ukrepi:

⚠

→ **Visokotlačno šobo (plemenito jeklo) zamenjajte s parno šobo (medenina, za št. dela glejte Tehnične podatke).**

→ Regulator tlaka/količine na ročni brizgalni pištoli popolnoma odprite, smer + do omejevalnika.
Glejte sliko 5 (B).

- Delovni tlak na napravi nastavite na minimalno vrednost.
Glejte sliko 6.
- Stikalo naprave nastavite na min. 100 °C.

⚠ Nevarnost

Nevarnost oparin!

Priporočamo sledeče temperature za čiščenje:

- Dekonzerviranje, umazanija z veliko vsebnostjo maščob
100-110 °C
- Odtajanje primesi, delno čiščenje fasad
do 140 °C

Po obratovanju s čistilom

- Dozirni ventil za čistilo (HDS 558.../601.../698.../798...) oz. filter sesalne cevi za čistilo (HDS 551 C Eco) postavi-te na "0".
- Stikalo naprave obrnite na "I".
- Napravo z odprto ročno brizgalno pišto-lo najmanj 1 minuto izprajte.

Izklop naprave

⚠ Nevarnost

Nevarnost oparjenja z vročo vodo! Po obra-tovanju z vročo vodo ali paro, mora napra-va za ohladitev najmanj dve minuti pri odprti pištoli obratovati s hladno vodo.

- Stikalo naprave obrnite na "0".
- Zaprite dovod vode.
- S stikalom naprave na kratko vklopite črpalko (ca. 5 sekund).
- Omrežni vtič izvlecite iz vtičnice le s su-himi rokami.
- Odstranite vodni priključek.
- Pritiskajte ročno brizgalno pištolo, do-kler naprava ni več pod pritiskom.
- Zavarujte ročno brizgalno pištolo, slika 5 (A).

Shranjevanje naprave

- Brizgalno cev pritisnite v nosilec na po-krovu naprave, da zaskoči.
- Visokotlačno gibko cev in električni ka-bel navijte in ju obesite na nosilce.

Naprava s cevnim bobnom:

- Pred navijanjem visokotlačno gibko cev raztegnjeno poravnajte.
- Ročico zavrtite v smeri urnega kazalca (smer puščice).

Opozorilo: Visokotlačne cevi in električne-ga kabla ne prepogibajte.

Zaščita pred zamrzitvijo

Pozor

Zmrzal lahko uniči napravo, pri kateri voda ni bila popolnoma izpraznjena.

- Napravo pospravite na mesto, kjer ni zmrzali.

V primeru, da je naprava priključena na ka-min je potrebno upoštevati naslednje:

Pozor

Nevarnost poškodb naprave zaradi hladne-ga zraka, ki priteka skozi kamin.

- Pri zunanjih temperaturah pod 0 °C na-pravo ločite od kamina.

V primeru, ko shranjevanje naprave brez zmrzali ni možno, naprave ne uporabljate in jo odložite v mirovanje.

Mirovanje naprave

Pri daljših delovnih odmorih ali, ko shranje-vanje naprave brez zmrzali ni možno:

- Izpustite vodo.
- Napravo izperite s sredstvom proti zmr-znitvi.
- Izpraznite rezervoar za čistilo.

Izpust vode

- Dovodno cev za vodo in visokotlačno cev odvijte.
- Odvijte dovod na dnu kotla in pustite, da se grelna spirala izprazni.
- Napravo pustite teči maks. 1 minuto, da se črpalka in cevi izpraznejo.

Naprava s cevnim bobnom:

- Odvijte obe cevi na dnu kotla.
- Z brizgalne cevi odvijte šobo in sprožite ročno brizgalno pištolo.
- Grelna spirala in cevni boben se morata popolnoma izprazniti.

Izplakovanje naprave s sredstvom proti zmrznitvi

Opozorilo: Upoštevajte navodila za uporabo proizvajalca sredstva proti zmrzovanju.

- V posodo s plovcem napolnite standardno sredstvo proti zmrznitvi.
- Napravo (brez gorilnika) vklopite, da se popolnoma izpere.

Tako se doseže tudi določena zaščita pred korozijo.

Skladiščenje

Pozor

Nevarnost poškodbe in škode! Pri shranjevanju upoštevajte težo naprave.

Transport

Pozor

Nevarnost poškodbe in škode! Pri transportu upoštevajte težo naprave.

- Pri transportu v vozilih napravo zavarujte proti zdrsu in prevrnitvi v skladu z vsakokratnimi veljavnimi smernicami.

Nega in vzdrževanje

⚠ Nevarnost

Nevarnost poškodbe zaradi nehoteno zagnane naprave in električnega udara. Pred vsemi deli na napravi, izklopite napravo in izvlecite omrežni vtič iz vtičnice.

- Stikalo naprave obrnite na "0".
- Zaprite dovod vode.
- S stikalom naprave na kratko vklopite črpalko (ca. 5 sekund).
- Omrežni vtič izvlecite iz vtičnice le s suhimi rokami.
- Odstranite vodni priključek.
- Pritiskajte ročno brizgalno pištolo, dokler naprava ni več pod pritiskom.
- Zavarujte ročno brizgalno pištolo, slika 5 (A).
- Pustite, da se naprava ohladi.

O izvajanju rednih varnostnih pregledov oz. o sklenitvi pogodbe o vzdrževanju, Vam bo svetoval Vaš pooblaščen prodajalec.

Intervali vzdrževanja

Tedensko

- Očistite sito v vodnem priključku.
- Preverite nivo olja.

Pozor

Pri motnem olju takoj obvestite uporabniški servis Kärcher.

Mesečno

- Očistite sito v varovalu proti pomanjkanju vode.
- Očistite filter na sesalni cevi za čistilo.

Po 500 obratovalnih urah, najmanj enkrat letno

- Zamenjajte olje.

Periodično najkasneje vsakih 5 let

- Preverite tlak v skladu z določili proizvajalca.

Vzdrževalna dela

Čiščenje sita v vodnem priključku

- Sito odstranite.
- Operite ga z vodo in ga ponovno vstavite.

Čiščenje sita v varovalu proti pomanjkanju vode.

Slika 7

- Sprostite prekrivno matico in snemite gibko cev.

Slika 8

- Izvlecite sito.

Opozorilo: Po potrebi uvijte vijak M8 približno za 5 mm in tako izvlecite sito.

- Sito operite z vodo.
- Sito vstavite.
- Natakните gibko cev.
- Trdno privijte prekrivno matico.

Čiščenje filtra na sesalni cevi za čistilo

Slika 9

- Izvlecite sesalno cev za čistilo.
- Filter operite z vodo in ga ponovno vstavite.

Zamenjava olja

Slika 10

→ Pripravite lovilno posodo za ca. 1 liter olja.

Nasvet podj. Kärcher: Kot prestrezni žleb uporabite prerezano steklenico izdelka RM 110.

→ Pripravite prestrezni žleb.

→ Sprostite izpustni vijak.

→ Olje preko prestreznega žleba izpustite v lovilno posodo.

Staro olje zavržite v skladu s predpisi o varstvu okolja ali ga oddajte na zbirnem mestu.

→ Ponovno pritegnite izpustni vijak.

→ Olje počasi napolnite do oznake "MAX".

Opozorilo: Zračni mehurčki morajo uhajati.

Vrsto olja in polnilno količino glejte v Tehničnih podatkih.

Pomoč pri motnjah

⚠ **Nevarnost**

*Nevarnost poškodbe zaradi nehoteno zagnane naprave in električnega udara.
Pred vsemi deli na napravi, izklopite napravo in izvlecite omrežni vtič iz vtičnice.*

Kontrolna lučka za pomanjkanje goriva sveti

Le HDS 558.../601.../698.../798...

– Rezervoar za gorivo je prazen

→ Napolnite ga.

Kontrolna lučka pripravljenosti za obratovanje ugasne

– motor je preobremenjen/pregret

→ Stikalo naprave postavite na "0" in pustite, da se motor min. 5 minut hladi.

→ Če se motnja nato ponovno pojavi, mora napravo pregledati uporabniški servis.

Kontrolna lučka za tekoči mehčalec sveti

Le HDS 558.../601.../698.../798...

– Posoda za tekoči mehčalec je prazna, iz tehničnih razlogov se v posodi vedno nahaja ostanek.

→ Napolnite ga.

– Elektrode v posodi so umazane

→ Elektrode očistite.

Kontrolna lučka za čistilo sveti

Le HDS 558.../601.../698.../798...

– Posoda s čistilom je prazna.

→ Napolnite ga.

Kontrolna lučka za omejevalnik temperature izpušnih plinov sveti

– Grelna spirala je poapnena/sajasta oz. temperatura izpušnih plinov previsoka

→ Stikalo naprave obrnite na "0".

→ Pustite, da se naprava ohladi.

→ Stikalo naprave obrnite na "I".

Naprava ne deluje

– Ni omrežne napetosti

→ Preverite omrežni priključek/dovod.

Naprava ne ustvarja pritiska

– Zrak v sistemu

Odzračite črpalko:

→ Dozirni ventil za čistilo postavite na "0".

→ Pri odprti ročni brizgalni pištoli napravo s stikalom večkrat vklopite in izklopite.

→ Pri odprti ročni brizgalni pištoli regulirni vijak (slika 6) odvijte in privijte (ne HDS 551 C Eco).

Opozorilo: Z demontažo visokotlačne cevi iz visokotlačnega priključka se postopek odzračevanja pospeši.

→ Če je rezervoar za čistilo prazen, ga napolnite.

→ Preverite priključke in vodnike.

– Pritisk je nastavljen na MIN

→ Pritisk nastavite na MAX.

– Sito v vodnem priključku je umazano

- Očistite sito.
- Dovodna količina vode je premajhna
- Preverite dovodno količino vode (glejte Tehnične podatke).

Naprava pušča, spodaj kaplja voda

- Črpalka je netesna
- Opozorilo:** Dovoljene so 3 kapljice/minuto.
- Pri večji netesnosti mora napravo pregledati uporabniški servis.

Naprava pri zaprti ročni brizgalni pištoli stalno vklaplja in izklaplja

- Puščanje v visokotlačnem sistemu
- Preverite tesnost visokotlačnega sistema in priključkov.

Naprava ne vsesava čistila

Le HDS 558.../601.../698.../798...

- Pustite, da naprava pri odprtem dozirnem ventilu za čistilo in zaprtem dovodu vode teče, dokler posoda s plovcem ni popolnoma prazna in pritisk pade na "0".
 - Ponovno odprite dovod vode.
- Če črpalka še vedno ne vsesava čistila, so možni naslednji vzroki:
- Filter v sesalni cevi za čistilo je umazan
 - Filter očistite.
 - Protipovratni ventil je zlepljen

Slika 11

- Snemite sesalno cev za čistilo in s topim predmetom sprostite protipovratni ventil.

Le HDS 551 C Eco

- Montirana je visokotlačna šoba
- Visokotlačno šobo zamenjajte s priloženo nizkotlačno šobo ali večkratno šobo preklopite v položaj "CHEM".
- Filter v sesalni cevi za čistilo je umazan
- Filter očistite.

Gorilnik ne vžge

- Rezervoar za gorivo je prazen
- Napolnite ga.
- Pomanjkanje vode

- Preverite vodni priključek in dovode, očistite varovalo proti pomanjkanju vode.
- Filter za gorivo je umazan
- Filter za gorivo zamenjajte.
- Smer vrtenja je napačna. Pri pravilni smeri vrtenja iz odprtine za izpušne pline gorilnika močno piha zrak.
- Preverite smer vrtenja. Po potrebi mora elektro strokovnjak zamenjati priključek.
- Ni vžigalne iskre
- Če med obratovanjem skozi opazovalno steklo ne vidite vžigalne iskre, mora napravo preveriti uporabniški servis.

Pri delu z vročo vodo se ne doseže nastavljene temperature

- Delovni tlak/pretok previsok
- Z regulirnim ventilom (slika 6) zmanjšajte delovni tlak/pretok.
- Sajasta grelna spirala
- Uporabniški servis mora očistiti napravo.

Če motnje ni možno odpraviti, mora napravo pregledati uporabniški servis.

Garancija

V vsaki državi veljajo garancijski pogoji, ki jih določa naše prodajno predstavništvo. Morebitne motnje na napravi, ki so posledica materialnih ali proizvodnih napak, v času garancije brezplačno odpravljamo.

Pribor in nadomestni deli

- Uporabljati se smejo le pribor in nadomestni deli, ki jih dopušča proizvajalec. Originalni pribor in originalni nadomestni deli zagotavljajo varno in nemoteno obratovanje naprave.
- Izbor najpogosteje potrebnih nadomestnih delov najdete na koncu navodila za obratovanje.
- Dodatne informacije o nadomestnih delih najdete na strani www.kaercher.com v območju "Service".

ES-izjava o skladnosti

S to izjavo potrjujemo, da spodaj omenjeni stroj zaradi svoje zasnove in načina izdelave ustreza temeljnim varnostnim in zdravstvenim zahtevam EU-standardov. Ta izjava izgubi svojo veljavnost, če kdo naravno spremeni brez našega soglasja.

Proizvod: visokotlačni čistilec

Tip: 1.169-xxx

Tip: 1.170-xxx

Tip: 1.173-xxx

Tip: 1.174-xxx

Zadevne ES-direktive:

97/23/ES

2006/42/ES (+2009/127/ES)

2004/108/ES

2000/14/ES

Kategorija sklopa

II

Ugotavljanje skladnosti

Modul H

Grelna spirala

Ocena skladnosti modul H

Varnostni ventil

Ocena skladnosti Art. 3 Ods. 3

Krmilni blok

Ocena skladnosti modul H

Različni cevovodi

Ocena skladnosti Art. 3 Ods. 3

Uporabljene usklajene norme:

EN 60335-1

EN 60335-2-79

EN 55014-1: 2006 + A1: 2009

EN 55014-2: 1997 + A2: 2008

EN 61000-3-2: 2006 + A2: 2009

EN 62233: 2008

HDS 698 C, HDS 798 C:

EN 61000-3-3: 2006

HDS 501 C, HDS 558 C, HDS 601 C:

EN 61000-3-11: 2000

Ime priglašene organa:

Za 97/23/EG

TÜV Rheinland Industrie Service GmbH

Am Grauen Stein

51105 Köln

Reg. števil. 0035

Postopek ocenjevanja skladnosti:

2000/14/ES: Priloga V

Raven zvočne moči dB(A)

HDS 551 C

Izmerjeno: 91

Zajamčeno: 93

HDS 558 C

Izmerjeno: 90

Zajamčeno: 92

HDS 601 C

Izmerjeno: 90

Zajamčeno: 92

HDS 698 C

Izmerjeno: 91

Zajamčeno: 92

HDS 798 C

Izmerjeno: 92

Zajamčeno: 93

5.957-576

Podpisniki ravnavajo po navodilih in s pooblastilom vodstva podjetja.



H. Jenner
CEO



S. Reiser
Head of Approbation

Pooblaščenec za dokumentacijo:

S. Reiser

Alfred Kärcher GmbH & Co. KG

Alfred-Kärcher-Str. 28 - 40

71364 Winnenden (Germany)

Tel.: +49 7195 14-0

Faks: +49 7195 14-2212

Winnenden, 2010/07/14

Tehnični podatki

		HDS 551 C Eco			
Omrežni priključek					
Napetost	V	220/230	240	240	220
Vrsta toka	Hz	1~ 50	1~ 50	1~ 50	1~ 60
Priključna moč	kW	3,2	3,2	3,0	3,2
Zaščita (inertna)	A	16	15	13	16
Maksimalno dopustna omrežna impedanca	Ohm	(0.328+j 0.205)			
Vodni priključek					
Temperatura dotoka (maks.)	°C	30			
Količina dotoka (min.)	l/h (l/min)	700 (11,7)			
Sesalna višina iz odprte posode (20 °C)	m	0,5			
Pritisk dotoka (maks.)	MPa (bar)	0,6 (6)			
Podatki o zmogljivosti					
Pretok vode	l/h (l/min)	550 (9,2)	530 (8,8)	530 (8,8)	530 (8,8)
Delovni tlak vode (s standardno šobo)	MPa (bar)	13 (130)	13 (130)	12 (120)	13 (130)
Maks. obratovalni nadtlak (varnostni ventil)	MPa (bar)	14,3 (143)			
Pretok pri obratovanju s paro	l/h (l/min)	--			
Maks. delovni tlak obratovanja s paro (s parno šobo)	MPa (bar)	--			
Št. dela parne šobe	--	--			
Maks. delovna temperatura vroče vode	°C	98			
Delovna temperatura obratovanja s paro	°C	--			
Sesanje čistila	l/h (l/min)	0-20 (0-0,3)			
Moč gorilnika	kW	47			
Povratna udarna sila ročne brizgalne pištole (maks.)	N	24			
Velikost šobe	--	036			
Ugotovljene vrednosti v skladu z EN 60355-2-79					
Emisija hrupa					
Nivo hrupa L _{pA}	dB(A)	77			
Negotovost K _{pA}	dB(A)	2			
Nivo hrupa ob obremenitvi L _{WA} + negotovost K _{WA}	dB(A)	93			
Vrednost vibracij dlan-roka					
Ročna brizgalna pištola	m/s ²	2,6			
Brizgalna cev	m/s ²	2,3			
Negotovost K	m/s ²	1,0			
Goriva					
Gorivo	--	EL kurilno olje ali dizel			
Količina olja	l	0,5			
Vrsta olja	--	Motorno olje 15W40 (6.288-050)			
Mere in teža					
Dolžina x širina x višina	mm	940 x 600 x 740			
Teža brez pribora	kg	80			
Rezervoar za gorivo	l	16			
Rezervoar za čistilo	l	8			

		HDS 558 C/CSX Eco		
Omrežni priključek				
Napetost	V	230	230	230
Vrsta toka	Hz	1~ 50	1~ 60	1~ 50
Priključna moč	kW	3,2	3,2	2,2
Zaščita (inertna)	A	16	16	10
Maksimalno dopustna omrežna impedanca	Ohm	(0.348+j 0.218)		
Vodni priključek				
Temperatura dotoka (maks.)	°C	30		
Količina dotoka (min.)	l/h (l/min)	700 (11,7)		
Sesalna višina iz odprte posode (20 °C)	m	0,5		
Pritisk dotoka (maks.)	MPa (bar)	0,6 (6)		
Podatki o zmogljivosti				
Pretok vode	l/h (l/min)	280-550 (4,7-9,2)	280-550 (4,7-9,2)	280-530 (4,7-8,8)
Delovni tlak vode (s standardno šobo)	MPa (bar)	3,2-13 (32-130)	3,2-13 (32-130)	3,2-9 (32-90)
Maks. obratovalni nadtlak (varnostni ventil)	MPa (bar)	14,3 (143)		
Pretok pri obratovanju s paro	l/h (l/min)	280 (4,7)		
Maks. delovni tlak obratovanja s paro (s parno šobo)	MPa (bar)	3,2 (32)		
Št. dela parne šobe	--	2.885-045		
Maks. delovna temperatura vroče vode	°C	98		
Delovna temperatura obratovanja s paro	°C	98-155		
Sesanje čistila	l/h (l/min)	0-11 (0-0,2)		
Moč gorilnika	kW	47		
Povratna udarna sila ročne brizgalne pištole (maks.)	N	24		
Velikost šobe	--	034	038	045
Ugotovljene vrednosti v skladu z EN 60355-2-79				
Emisija hrupa				
Nivo hrupa L _{pA}	dB(A)	76		
Negotovost K _{pA}	dB(A)	2		
Nivo hrupa ob obremenitvi L _{WA} + negotovost K _{WA}	dB(A)	92		
Vrednost vibracij dlani-roka				
Ročna brizgalna pištola	m/s ²	2,6		
Brizgalna cev	m/s ²	2,3		
Negotovost K	m/s ²	1,0		
Goriva				
Gorivo	--	EL kurilno olje ali dizel		
Količina olja	l	0,5		
Vrsta olja	--	Motorno olje 15W40 (6.288-050)		
Mere in teža				
Dolžina x širina x višina	mm	940 x 600 x 740		
Teža brez pribora	kg	84		
Rezervoar za gorivo	l	16		
Rezervoar za čistilo	l	8		

		HDS 558 C/CSX Eco		HDS 601 C Eco	
Omrežni priključek					
Napetost	V	240	220	240	100
Vrsta toka	Hz	1~ 50	1~ 60	1~ 50	1~ 50
Priključna moč	kW	3,2	3,2	3,0	2,6
Zaščita (inertna)	A	15	16	13	30
Maksimalno dopustna omrežna impedanca	Ohm	(0.348+j 0.218)			
Vodni priključek					
Temperatura dotoka (maks.)	°C	30			
Količina dotoka (min.)	l/h (l/min)	700 (11,7)			
Sesalna višina iz odprte posode (20 °C)	m	0,5			
Pritisk dotoka (maks.)	MPa (bar)	0,6 (6)			
Podatki o zmogljivosti					
Pretok vode	l/h (l/min)	280-530 (4,7-8,8)	280-530 (4,7-8,8)	280-530 (4,7-8,8)	280-550 (4,7-9,2)
Delovni tlak vode (s standardno šobo)	MPa (bar)	3,2-13 (32-130)	3,2-13 (32-130)	3,2-12 (32-120)	3,2-9 (32-90)
Maks. obratovalni nadtlak (varnostni ventil)	MPa (bar)	14,3 (143)			
Pretok pri obratovanju s paro	l/h (l/min)	280 (4,7)			
Maks. delovni tlak obratovanja s paro (s parno šobo)	MPa (bar)	3,2 (32)			
Št. dela parne šobe	--	2.885-046	2.885-045	2.885-045	2.885-046
Maks. delovna temperatura vroče vode	°C	98			
Delovna temperatura obratovanja s paro	°C	98-155			
Sesanje čistila	l/h (l/min)	0-11 (0-0,2)			
Moč gorilnika	kW	47			
Povratna udarna sila ročne brizgalne pištole (maks.)	N	24			
Velikost šobe	--	034	034	034	041
Ugotovljene vrednosti v skladu z EN 60355-2-79					
Emisija hrupa					
Nivo hrupa L _{pA}	dB(A)	76			
Negotovost K _{pA}	dB(A)	2			
Nivo hrupa ob obremenitvi L _{WA} + negotovost K _{WA}	dB(A)	92			
Vrednost vibracij dlan-roka					
Ročna brizgalna pištola	m/s ²	2,6			
Brizgalna cev	m/s ²	2,3			
Negotovost K	m/s ²	1,0			
Goriva					
Gorivo	--	EL kurilno olje ali dizel			
Količina olja	l	0,5			
Vrsta olja	--	Motorno olje 15W40 (6.288-050)	Motorno olje 15W40 (6.288-050)	Motorno olje 0W40 (6.288-219)	
Mere in teža					
Dolžina x širina x višina	mm	940 x 600 x 740			
Teža brez pribora	kg	84			
Rezervoar za gorivo	l	16			
Rezervoar za čistilo	l	8			

		HDS 698 C/CSX Eco			
Omrežni priključek					
Napetost	V	380/400	230	230	220/380
Vrsta toka	Hz	3~ 50	3~ 50	3~ 60	3~ 60
Priključna moč	kW	4,5	4,5	4,5	4,5
Zaščita (inertna)	A	16	16	16	16
Maksimalno dopustna omrežna impedanca	Ohm	--			
Vodni priključek					
Temperatura dotoka (maks.)	°C	30			
Količina dotoka (min.)	l/h (l/min)	900 (15)			
Sesalna višina iz odprte posode (20 °C)	m	0,5			
Pritisk dotoka (maks.)	MPa (bar)	0,6 (6)			
Podatki o zmogljivosti					
Pretok vode	l/h (l/min)	300-700 (5-11,7)			
Delovni tlak vode (s standardno šobo)	MPa (bar)	3,2-16 (32-160)			
Maks. obratovalni nadtlak (varnostni ventil)	MPa (bar)	17,6 (176)			
Pretok pri obratovanju s paro	l/h (l/min)	300 (5)			
Maks. delovni tlak obratovanja s paro (s parno šobo)	MPa (bar)	3,2 (32)			
Št. dela parne šobe	--	2.885-046			
Maks. delovna temperatura vroče vode	°C	98			
Delovna temperatura obratovanja s paro	°C	98-155			
Sesanje čistila	l/h (l/min)	0-12 (0-0,2)			
Moč gorilnika	kW	50			
Povratna udarna sila ročne brizgalne pištole (maks.)	N	34			
Velikost šobe	--	040			
Ugotovljene vrednosti v skladu z EN 60355-2-79					
Emisija hrupa					
Nivo hrupa L_{pA}	dB(A)	76			
Negotovost K_{pA}	dB(A)	1			
Nivo hrupa ob obremenitvi L_{WA} + negotovost K_{WA}	dB(A)	92			
Vrednost vibracij dlan-roka					
Ročna brizgalna pištola	m/s ²	2,6			
Brizgalna cev	m/s ²	2,3			
Negotovost K	m/s ²	1,0			
Goriva					
Gorivo	--	EL kurilno olje ali dizel			
Količina olja	l	0,6			
Vrsta olja	--	Hypoid SAE 90 (6.288-016)			
Mere in teža					
Dolžina x širina x višina	mm	940 x 600 x 740			
Teža brez pribora	kg	94			
Rezervoar za gorivo	l	16			
Rezervoar za čistilo	l	8			

		HDS 798 C/CSX Eco				
Omrežni priključek						
Napetost	V	400	230	230	420	220/380
Vrsta toka	Hz	3~ 50	3~ 50	3~ 60	3~ 50	3~ 60
Priključna moč	kW	5,6	5,6	5,6	5,6	5,6
Zaščita (inertna)	A	16	16	16	16	16
Maksimalno dopustna omrežna impedanca	Ohm	--				
Vodni priključek						
Temperatura dotoka (maks.)	°C	30				
Količina dotoka (min.)	l/h (l/min)	900 (15)				
Sesalna višina iz odprte posode (20 °C)	m	0,5				
Pritisk dotoka (maks.)	MPa (bar)	0,6 (6)				
Podatki o zmogljivosti						
Pretok vode	l/h (l/min)	360-750 (6-12,5)				
Delovni tlak vode (s standardno šobo)	MPa (bar)	3,2-17 (32-170)				
Maks. obratovalni nadtlak (varnostni ventil)	MPa (bar)	18,7 (187)				
Pretok pri obratovanju s paro	l/h (l/min)	360 (6)				
Maks. delovni tlak obratovanja s paro (s parno šobo)	MPa (bar)	3,2 (32)				
Št. dela parne šobe	--	2.885-039				
Maks. delovna temperatura vroče vode	°C	98				
Delovna temperatura obratovanja s paro	°C	98-155				
Sesanje čistila	l/h (l/min)	0-15 (0-0,3)				
Moč gorilnika	kW	65				
Povratna udarna sila ročne brizgalne pištrole (maks.)	N	38				
Velikost šobe	--	043	043	045	043	043
Ugotovljene vrednosti v skladu z EN 60355-2-79						
Emisija hrupa						
Nivo hrupa L _{pA}	dB(A)	77				
Negotovost K _{pA}	dB(A)	1				
Nivo hrupa ob obremenitvi L _{WA} + negotovost K _{WA}	dB(A)	93				
Vrednost vibracij dlan-roka						
Ročna brizgalna pištola	m/s ²	2,6				
Brizgalna cev	m/s ²	2,3				
Negotovost K	m/s ²	1,0				
Goriva						
Gorivo	--	EL kurilno olje ali dizel				
Količina olja	l	0,6				
Vrsta olja	--	Hypoid SAE 90 (6.288-016)				
Mere in teža						
Dolžina x širina x višina	mm	940 x 600 x 740				
Teža brez pribora	kg	94				
Rezervoar za gorivo	l	16				
Rezervoar za čistilo	l	8				

Periodičan preverjanja

Opozorilo: Ustrezno je potrebno upoštevati vsakokratne nacionalne zahteve države uporabnika.

Preverjanje izvedel:	Zunanje preverjanje	Notranje preverjanje	Preizkus trdnosti
-----------------------------	----------------------------	-----------------------------	--------------------------

Ime	Podpis usposobljene osebe/Datum	Podpis usposobljene osebe/Datum	Podpis usposobljene osebe/Datum
Ime	Podpis usposobljene osebe/Datum	Podpis usposobljene osebe/Datum	Podpis usposobljene osebe/Datum
Ime	Podpis usposobljene osebe/Datum	Podpis usposobljene osebe/Datum	Podpis usposobljene osebe/Datum
Ime	Podpis usposobljene osebe/Datum	Podpis usposobljene osebe/Datum	Podpis usposobljene osebe/Datum
Ime	Podpis usposobljene osebe/Datum	Podpis usposobljene osebe/Datum	Podpis usposobljene osebe/Datum
Ime	Podpis usposobljene osebe/Datum	Podpis usposobljene osebe/Datum	Podpis usposobljene osebe/Datum



Przed pierwszym użyciem urządzenia należy przeczytać oryginalną instrukcję obsługi, postępować według jej wskazań i zachować ją do późniejszego wykorzystania lub dla następnego użytkownika.

- Przed pierwszym uruchomieniem należy koniecznie przeczytać zasady bezpieczeństwa nr 5.951-949!
- Ewentualne uszkodzenia transportowe należy niezwłocznie zgłosić sprzedawcy.
- Skontrolować zawartość opakowania przy rozpakowaniu.

Spis treści

Ochrona środowiska	PL . . . 1
Symbole w instrukcji obsługi	PL . . . 1
Przegląd	PL . . . 2
Symbole na urządzeniu	PL . . . 2
Użytkowanie zgodne z przeznaczeniem	PL . . . 2
Wskazówki bezpieczeństwa	PL . . . 3
Zabezpieczenia	PL . . . 3
Uruchamianie	PL . . . 4
Obsługa	PL . . . 6
Przechowywanie	PL . . . 9
Transport	PL . . 10
Czyszczenie i konserwacja	PL . . 10
Usuwanie usterek	PL . . 11
Gwarancja	PL . . 13
Wyposażenie dodatkowe i części zamienne	PL . . 13
Deklaracja zgodności UE	PL . . 14
Dane techniczne	PL . . 15
Regularne przeglądy	PL . . 20

Ochrona środowiska

	<p>Materiał, z którego wykonano opakowanie nadaje się do wtórnego przetworzenia. Prosimy nie wyrzucać opakowania do śmieci z gospodarstw domowych, lecz oddać do recyklingu.</p>
	<p>Zużyte urządzenia zawierają cenne surowce wtórne, które powinny być oddawane do utylizacji. Akumulatory, olej i tym podobne substancje nie powinny przedostać się do środowiska naturalnego. Prosimy o utylizację starych urządzeń w odpowiednich placówkach zbierających surowce wtórne.</p>

Prosimy o dopilnowanie, aby olej silnikowy, olej opałowy, olej napędowy i benzyna nie dostawały się do środowiska! Chronić należy podłoże, a stary olej usuwać zgodnie z przepisami o ochronie środowiska naturalnego.

Wskazówki dotyczące składników (REACH)

Aktualne informacje dotyczące składników znajdują się pod:

www.kaercher.com/REACH

Symbole w instrukcji obsługi

Niebezpieczeństwo

Przy bezpośrednim niebezpieczeństwie, prowadzącym do ciężkich obrażeń ciała lub do śmierci.

Ostrzeżenie

Na możliwie niebezpieczną sytuację, mogącą prowadzić do ciężkich obrażeń ciała lub śmierci.

Uwaga

Na możliwie niebezpieczną sytuację, mogącą prowadzić do lekkich obrażeń ciała lub szkód materialnych.

Przegląd

Elementy urządzenia

Rys. 1

- 1 pokrywa urządzenia
- 2 Uchwyt lancy
- 3 Otwór wlewu płynu zmiękczającego (pod pokrywą urządzenia) (nie HDS 551 C Eco)
- 4 wskaźnik poziomu oleju
- 5 Manometr
- 6 Zawór dozujący środka czyszczącego i otwór wlewu środka czyszczącego
- 7 Przyłącze wody z sitem
- 8 Wąż wysokociśnieniowy
- 9 kółko samonastawcze zwrotne z hamulcem postojowym
- 10 Ręczny pistolet natryskowy
- 11 Regulacja ciśnienia/przepływu w pistolecie natryskowym
- 12 Lanca
- 13 Dysza wysokociśnieniowa (stal szlachetna)
- 14 Dysza parowa (mosiądz)
- 15 Elektryczny przewód doprowadzający
- 16 korba ręczna do bębna do zwijania węża (tylko CSX)
- 17 Bęben do zwijania węża (tylko CSX)
- 18 otwór wlewu paliwa
- 19 Tabliczka identyfikacyjna
- 20 Schowek na akcesoria (np. dyszę parową) (pod pokrywą urządzenia)
- 21 zamknięcie pokrywy
- 22 Przyłącze wysokiego ciśnienia

Pole obsługi

Rys. 2

- 1 Wyłącznik główny
- 2 Lampka kontrolna braku paliwa (nie HDS 551 C Eco)
- 3 Lampka kontrolna płynu zmiękczającego (nie HDS 551 C Eco)
- 4 Lampka kontrolna gotowości do pracy

- 5 Lampka kontrolna środka czyszczącego (nie HDS 551 C Eco)
- 6 Lampka kontrolna ogranicznika temperatury spalin

Symbole na urządzeniu



W przypadku niewłaściwego użycia strumień wody pod ciśnieniem może być niebezpieczny. Nie wolno kierować strumienia na ludzi, zwierzęta, czynny osprzęt elektryczny ani na samo urządzenie.

Tylko HDS 551 C Eco

Zgodnie z obowiązującymi przepisami urządzenie nigdy nie może być używane bez odłącznika systemowego przy sieci wodociągowej. Należy używać odpowiedniego odłącznika systemowego firmy KÄRCHER albo odłącznika systemowego zgodnego z EN 12729, typ BA. Woda, która przepłynęła przez odłącznik systemowy, katalogowana jest jako nie nadająca się do picia.



Uwaga

Oddzielacz systemowy podłączać zawsze do dopływu wody, a nigdy bezpośrednio do urządzenia!

Użytkowanie zgodne z przeznaczeniem

Czyszczenie: maszyn, pojazdów, budowli, narzędzi, elewacji, tarasów, sprzętu ogrodniczego itd.

⚠ Niebezpieczeństwo

Ryzyko obrażeń! W razie stosowania na stacjach paliwowych lub w innych miejscach niebezpiecznych należy przestrzegać odnośnych zasad bezpieczeństwa.

Ścieki zawierające oleje mineralne nie mogą dostać się do gleby, wód gruntowych i powierzchniowych ani do kanalizacji. Dlatego mycie silników i podwozi należy wykonywać tylko w miejscach wyposażonych w separatory oleju.

Wskazówki bezpieczeństwa

- Należy przestrzegać krajowych przepisów dotyczących strumienic cieczowych.
- Należy przestrzegać krajowych przepisów dotyczących zapobiegania wypadkom. Strumienice cieczowe muszą być regularnie sprawdzane, a wynik badania musi być dokumentowany w formie pisemnej.
- Urządzenie grzewcze tego urządzenia jest urządzeniem opałowym. Urządzenia opałowe muszą być regularnie sprawdzane zgodnie z obowiązującymi krajowymi przepisami.
- Zgodnie z obowiązującymi krajowymi przepisami, niniejsze wysokociśnieniowe urządzenie czyszczące musi być włączone do eksploatacji przemysłowej przez osobę wykwalifikowaną. Firma KÄRCHER przeprowadziła już dla Państwa i udokumentowała to pierwsze uruchomienie. Dokumentację na ten temat można otrzymać na życzenie za pośrednictwem partnera firmy KÄRCHER. Przy wszelkiego rodzaju konsultacjach dotyczących dokumentacji należy mieć pod ręką numer części i zaktualizowany.
- Zwracamy uwagę na to, iż zgodnie z obowiązującymi krajowymi przepisami, niniejsze urządzenie musi być kontrolowane przez osobę wykwalifikowaną. Prosimy zwrócić się do partnera firmy KÄRCHER.

Zabezpieczenia

Zabezpieczenia służą ochronie użytkownika i nie mogą być odłączone albo pominięte w swoim działaniu.

Zawór przelewowy z dwoma wyłącznikami ciśnieniowymi

Tylko HDS 558.../601.../698.../798...

- W razie ograniczenia przepływu na głowicy pompy lub regulatorze Servopress, otwiera się zawór przelewowy i

część wody spływa z powrotem do ssącej strony pompy.

- Po zamknięciu pistoletu i spłynięciu całej wody do strony ssącej pompy, wyłącznik ciśnieniowy na zaworze przelewowym pompy wyłącza pompę.
- Ponowne otwarcie pistoletu powoduje z kolei załączenie pompy przez wyłącznik ciśnieniowy na głowicy cylindrowej.

Zawór przelewowy jest fabrycznie ustawiony i zaplombowany. Może być ustawiany tylko przez serwis.

Wyłącznik ciśnieniowy

Tylko HDS 551 C Eco

- Po zamknięciu pistoletu wyłącznik ciśnieniowy wyłącza urządzenie, a po otwarciu włącza je ponownie.

Zawór bezpieczeństwa

- Zawór bezpieczeństwa otwiera się w razie uszkodzenia zaworu przelewowego lub wyłączników ciśnieniowych.

Zawór bezpieczeństwa jest fabrycznie ustawiony i zaplombowany. Może być ustawiany tylko przez serwis.

Zabezpieczenie przed pracą na sucho

- Zabezpieczenie przed pracą na sucho zapobiega włączeniu się palnika przy braku wody.
- Zabrudzeniu zabezpieczenia zapobiega sitko, które musi być regularnie czyszczone.

Stycznik silnikowy

- Stycznik silnikowy przerywa obwód prądowy w razie przeciążenia silnika.

Ogranicznik temperatury spalin

- Ogranicznik temperatury spalin wyłącza urządzenie, gdy osiągnięta zostanie zbyt wysoka temperatura spalin.

Uruchamianie

⚠ Ostrzeżenie

Niebezpieczeństwo zranienia! Urządzenie, przewody zasilające, wąż wysokociśnieniowy i przyłącza muszą być w nienagannym stanie. Jeżeli nie jest on poprawny, to sprzętu takiego nie wolno używać.

→ Zablokować hamulec postojowy.

Otwieranie/zamykanie pokrywy urządzenia

→ Zamknięcie pokrywy wcisnąć wkrętakiem lub monetą i w celu otwarcia obracać w kierunku przeciwnym do ruchu wskazówek zegara. W celu zamknięcia - obracać w kierunku zgodnym z ruchem wskazówek zegara.

Sprawdzenie poziomu oleju

Uwaga

Jeżeli olej ma mleczne zabarwienie, należy natychmiast skontaktować się z serwisem firmy Kärcher.

→ Gdy poziom oleju zbliża się do kreski MIN, należy dolać oleju do kreski MAX.

→ Zamknąć króciec wlewu oleju.

Specyfikacja i ilość oleju - patrz Dane techniczne.

Wlewanie płynu zmiękczającego

Tylko HDS 558.../601.../698.../798...

Wskazówka: Próbny pojemnik z płynem zmiękczającym jest dostarczany w komplecie razem z urządzeniem.

- Płyn zmiękczający zapobiega powstawaniu osadów wapiennych w węzownicy przy zasilaniu urządzenia wodą wodociągową zawierającą związki wapnia. Płyn ten jest dozowany kropelkowo na dolocie skrzyni wodnej.
- Dozowanie jest ustawione fabrycznie na średnią twardość wody.
- Jeżeli używana woda ma inną twardość, należy zwrócić się do serwisu firmy Kärcher o dostosowanie dozowania do miejscowych warunków.

→ Wlewanie płynu zmiękczającego.

Wlewanie paliwa

⚠ Niebezpieczeństwo

Niebezpieczeństwo wybuchu! Wlewać tylko olej napędowy lub lekki olej opałowy. Nie wolno stosować nieodpowiednich paliwa, np. benzyny.

Uwaga

Urządzenia nie wolno używać, gdy zbiornik paliwa jest pusty. Spowodowałoby to zniszczenie pompy paliwowej.

→ Wlewanie paliwa

→ Zamknąć wlew paliwa.

→ Wyrzucić rozlane paliwo.

Wlewanie środka czyszczącego

Uwaga

Niebezpieczeństwo zranienia!

- Używać wyłącznie produktów marki Kärcher.
- Nie wolno wlewać rozpuszczalników (benzyny, acetonu, rozcieńczalników itd.).
- Unikać kontaktu z oczami i ze skórą.
- Przestrzegać wskazówek producenta środka czyszczącego, odnoszących się do bezpieczeństwa i sposobu użycia.

Kärcher oferuje indywidualne zestawy środków do czyszczenia i pielęgnacji.

Porady w tym zakresie można uzyskać od lokalnego dystrybutora.

→ Wlać środek czyszczący.

Montaż ręcznego pistoletu natryskowego, lancy, dyszy i węża wysokociśnieniowego

Rys. 12

- Połączyć lancę z ręcznym pistoletem natryskowym.
- Mocno dokręcić złącze śrubowe lancy.
- Dyszę wysokociśnieniową włożyć w nakrętkę kołpakową.
- Zamontować i dobrze dokręcić nakrętkę kołpakową.

- Urządzenie bez bębna na wąż:
Zamontować wąż wysokociśnieniowy na przyłączy wysokociśnieniowym urządzenia.
- Urządzenie z bębniem do zwijania węża:
Połączyć wąż wysokociśnieniowy z ręcznym pistoletem natryskowym.

Urządzenie z bębniem do zwijania węża

- Dostarczoną w komplecie korbę ręczną założyć do wałka bębna do zwijania węża.
- Przed odwinięciem węża wysokociśnieniowego należy naprężyć luźne zwoje węża: Obracać korbą ręczną w kierunku zgodnym z ruchem wskazówek zegara (strzałka).

Uwaga

Wąż wysokociśnieniowy musi być zawsze całkowicie odwinęty.

Przyłącze wody

Parametry przyłącza - patrz Dane techniczne.

- Wąż zasilający (o długości minimalnej 7,5 m, średnicy minimalnej 3/4") podłączyć do przyłącza wody urządzenia i dopływu wody (np. do kranu).

Wskazówka: Wąż zasilający nie jest objęty zakresem dostawy.

Zasysanie wody ze zbiornika

Tylko HDS 558.../601.../698.../798...

Aby zasysać wodę z zewnętrznego zbiornika, konieczna jest następująca przebudowa:

Rys. 3

- Zdjąć do góry zbiornik płynu zmiękczającego.
- Zdemontować górny wąż zasilający zbiornika płynkowego i doprowadzić go do głowicy pompy.

Rys. 4

- Poluzować przyłącze wodne na głowicy pompy i obrócić na bok.
- Podłączyć wąż zasilający do głowicy pompy.

- Podłączyć wąż ssący (o średnicy przynajmniej 3/4") z filtrem (akcesoria) do przyłącza wody.
 - Maks. wysokość ssania: 0.5 m
- Zanim pompa zassie wodę, należy:
 - Ustawić regulatory ciśnienia/przepływu na MAX.
 - Zamknąć zawór dozujący środka czyszczącego.

⚠ Niebezpieczeństwo

Nie wolno zasysać wody ze zbiornika wody pitnej. Nie wolno zasysać cieczy zawierających rozpuszczalniki, np. rozcieńczalniki do lakierów, benzynę, olej ani nieprzefiltrowanej wody. Uszczelki w urządzeniu nie są odporne na działanie rozpuszczalników. Mgła powstająca z rozpylonych rozpuszczalników jest bardzo łatwo zapalna, wybuchowa i trująca.

Zasilanie elektryczne

- Parametry przyłącza patrz tabliczka znamionowa i Dane techniczne.
- Przyłącze elektryczne musi być wykonane przez wykwalifikowanego elektryka i odpowiadać normie IEC 60364-1.

⚠ Niebezpieczeństwo

Niebezpieczeństwo zranienia prądem elektrycznym.

- Nieodpowiednie przedłużacze mogą być niebezpieczne. Na wolnym powietrzu należy stosować tylko dopuszczalne do tego celu i odpowiednio oznaczone przedłużacze o wystarczającym przekroju.
- Przedłużacze muszą być zawsze całkowicie rozwinięte.
- Wtyk i gniazdo stosowanego przedłużacza muszą być wodoszczelne.

Uwaga

Nie można przekroczyć maksymalnej dopuszczalnej impedancji sieci na przyłączy elektrycznym (patrz Dane techniczne). W przypadku niejasności dotyczących impedancji sieci na przyłączy elektrycznym należy się skontaktować z dostawcą energii elektrycznej.

Tylko HDS 698.../798...

Montaż wtyczki sieciowej:

- Wtyczka sieciowa powinna być zamontowana przez serwis firmy Kärcher lub autoryzowanego elektryka.
- ➔ Ustawić wyłącznik urządzenia w pozycji „0”.
- ➔ Podłączyć urządzenie do zasilania.

Uwaga

Po każdej zmianie gniazda sieciowego należy sprawdzić kierunek obrotu silnika.

- O prawidłowym kierunku obrotu świadczy silny strumień powietrza wypływający z otworu spalinowego palnika.
- W przypadku nieprawidłowego kierunku obrotu, patrz Usterki „Pomoc przy usterkach - Palnik nie chce zapalić”.

Obsługa

⚠ Niebezpieczeństwo

Niebezpieczeństwo wybuchu!

Nie rozpylać cieczy palnych.

⚠ Niebezpieczeństwo

Niebezpieczeństwo zranienia! Nigdy nie używać urządzenia bez zamontowanej lancy. Przed każdym użyciem sprawdzić mocne osadzenie lancy. Złącze śrubowe lancy należy dokręcić ręcznie.

Uwaga

Urządzenia nie wolno używać, gdy zbiornik paliwa jest pusty. Spowodowałoby to zniszczenie pompy paliwowej.

Wskazówki bezpieczeństwa

⚠ Ostrzeżenie

Dłuższe używanie urządzenia może prowadzić do zaburzeń ukrwienia w dłoniach na skutek wibracji.

Nie jest możliwe ogólne ustalenie czasu użytkowania, ponieważ zależy on od szeregu czynników:

- Indywidualna skłonność do złego ukrwienia (często zimne palce, mrowienie w palcach).
- Niska temperatura otoczenia. Dla ochrony dłoni należy nosić ciepłe rękawice.

- Mocne ściskanie pogarsza ukrwienie.
- Ciągła praca działa gorzej niż praca z przerwami.

Jeżeli przy regularnym, długotrwałym używaniu urządzenia wielokrotnie powtarzają się określone objawy (np. mrowienie w palcach, zimne palce), radzimy zasięgnąć porady lekarza.

Wymienić dyszę

⚠ Niebezpieczeństwo

Przed wymianą dyszy wyłączyć urządzenie i uruchomić pistolet natryskowy, aż do pozabawienia urządzenia ciśnienia.

Włączenie urządzenia

- ➔ Ustawić wyłącznik urządzenia w pozycji „I”.

Zapala się lampka kontrolna zasilania.

Wskazówka: Jeżeli w trakcie pracy zapalą się kontrolki braku paliwa, zmiękczacza lub ogranicznika temperatury spalin, należy natychmiast wyłączyć urządzenie i usunąć usterkę, patrz „Pomoc przy usterkach”.

Urządzenie pracuje przez chwilę i wyłącza się, gdy tylko zostanie osiągnięte ciśnienie robocze.

Rys. 5

- ➔ Odbezpieczyć ręczny pistolet natryskowy (A).

Po włączeniu ręcznego pistoletu natryskowego urządzenie znów się włączy.

Wskazówka: Jeżeli z dyszy wysokociśnieniowej nie wydostaje się woda, należy odpowietrzyć pompę. Patrz „Usuwanie usterek - W urządzeniu nie wytwarza się ciśnienie”.

Ustawianie temperatury czyszczenia

- ➔ Ustawić przełącznik urządzenia na pożądaną temperaturę.

30°C do 98°C:

- Czyszczenie gorącą wodą.

100°C do 150°C:

- Czyszczenie parowe.

- ➔ Zastąpić dyszę wysokociśnieniową dyszą parową (patrz "Czyszczenie parą")

Ustawianie ciśnienia roboczego i przepływu

Tylko HDS 558.../601.../698.../798...

Regulator Servopress:

- Ustawić przełącznik urządzenia na maks. 98°C.

Rys. 6

- Wrzeczono regulacyjne ustawić na maksymalne ciśnienie robocze.

Rys. 5

- Obracając (płynnie) regulatorem ciśnienia i przepływu (B) ustawić ciśnienie robocze i przepływ (+/-) pistoletu.

⚠ Niebezpieczeństwo

Przy ustawianiu regulatora ciśnienia/przepływu zwrócić uwagę na to, by nie poluzować złącza śrubowego lancy.

Wskazówka: Jeżeli przewidziana jest dłuższa praca ze zredukowanym ciśnieniem, ciśnienie należy ustawić na urządzeniu. Patrz rysunek 6.

Praca ze środkiem czyszczącym

- Aby zminimalizować zanieczyszczenie środowiska, środków czyszczących należy używać oszczędnie.
- Środek czyszczący musi być odpowiednio dobrany do czyszczonej powierzchni.

Tylko HDS 558.../601.../698.../798...

- Za pomocą zaworu dozującego środka czyszczącego ustawić stężenie środka czyszczącego zgodnie ze wskazówkami producenta.

0 = praca bez środka czyszczącego

Ustawienie dozowania	Stężenie
1	0,25 %
2	1,00 %
3	1,25 %
4	1,50 %
5	1,75 %
6	2,00 %

Wskazówka: Wartości orientacyjne na polu obsługi przy maksymalnym ciśnieniu roboczym.

Tylko HDS 551 C Eco

- Dyszę wysokociśnieniową zastąpić dostarczoną w komplecie dyszą niskociśnieniową lub dyszę wielozakresową ustawić w pozycji "CHEM".

Rys 9

- Wyjąć wąż do zasysania środka czyszczącego.
- Dozowanie środka czyszczącego można ustawić zgrubnie, obracając filtr.

Czyszczenie

- Ciśnienie/temperaturę i stężenie środka czyszczącego należy ustawić odpowiednio do rodzaju czyszczonej powierzchni.

Wskazówka: Strumień wysokociśnieniowy należy zawsze kierować na czyszczony przedmiot najpierw z większej odległości, aby uniknąć uszkodzeń spowodowanych za wysokim ciśnieniem.

Prace z wykorzystaniem dyszy wysokociśnieniowej

Kąt natrysku decyduje o skuteczności działania strumienia wysokociśnieniowego. W typowych przypadkach wykorzystywana jest dysza płaska 25 (zawarta w zakresie dostawy).

Zalecane dysze, dostępne jako akcesoria

- Do przywartych zanieczyszczeń, trudnych do usunięcia
dysza pełnostrumieniowa 0°
- Do delikatnych powierzchni i lekkich zabrudzeń
dysza płaska 40°
- Do grubowarstwowych, przywartych zanieczyszczeń, trudnych do usunięcia
frez do usuwania brudu
- dysza z regulowanym kątem natrysku, umożliwiająca dostosowanie do różnych rodzajów czyszczenia
dysza kątowa Vario

Zalecana metoda czyszczenia

- Rozpuszczanie brudu:
- Natrysnąć niewielką ilość środka czyszczącego i poczekać 1...5 minut, nie dopuszczając jednak do wyschnięcia.
- Usuwanie brudu:
- Splukać rozpuszczony brud strumieniem wysokociśnieniowym.

Czyszczenie zimną wodą

Usuwanie lekkich zanieczyszczeń i splukiwanie, np.: sprzętu ogrodniczego, tarasów, narzędzi itd.

- Ustawić ciśnienie robocze dostosowane do potrzeb.
- Ustawić wyłącznik urządzenia w pozycji „I”.

Czyszczenie gorącą wodą

⚠ **Niebezpieczeństwo**

Niebezpieczeństwo poparzenia!

- Ustawić przełącznik urządzenia na požądaną temperaturę.

Zalecamy następujące temperatury czyszczenia:

- Lekkie zabrudzenia
30 -50 °C
- Zabrudzenia z zawartością białka, np. w przemyśle spożywczym
maks. 60 °C
- Czyszczenie pojazdów i maszyn
60 -90 °C

Czyszczenie parą

Tylko HDS 558.../601.../698.../798...

⚠ **Niebezpieczeństwo**

Niebezpieczeństwo poparzenia! Przy temperaturach roboczych przekraczających 98°C ciśnienie robocze nie może być większe niż 3,2 MPa (32 bar).

Dlatego konieczne jest wykonanie następujących czynności:



- Wymienić dyszę wysokociśnieniową (stal szlachetna) na dyszę parową (mościadź, nr części patrz Dane techniczne).

- Całkowicie otworzyć regulator ciśnienia/przepływu na ręcznym pistolecie natryskowym, kierunek + do oporu. Patrz rysunek 5 (B).
- Ustawić ciśnienie robocze urządzenia na minimalną wartość. Patrz rysunek 6.
- Ustawić przełącznik urządzenia na min. 100 °C.

⚠ **Niebezpieczeństwo**

Niebezpieczeństwo poparzenia!

Zalecamy następujące temperatury czyszczenia:

- Usuwanie środków konserwujących, zanieczyszczenia o dużej zawartości tłuszczu
100 -110 °C
- Rozmrażanie kruszyw, niektóre przypadki czyszczenia elewacji
do 140 °C

Po pracy ze środkiem czyszczącym

- Zawór dozujący środka czyszczącego (HDS 558.../601.../698.../798...) lub filtra na węży ssącym środka czyszczącego (HDS 551 C Eco) ustawić na "0".
- Ustawić wyłącznik urządzenia w pozycji „I”.
- Splukiwać urządzenie z otwartym pistoletem natryskowym przez przynajmniej 1 minutę.

Wyłączanie urządzenia

⚠ **Niebezpieczeństwo**

Niebezpieczeństwo oparzenia gorącą wodą! Po czyszczeniu gorącą wodą lub parą, w celu schłodzenia urządzenie musi przez co najmniej dwie minuty być zasilane zimną wodą, przy czym pistolet natryskowy musi być otwarty.

- Ustawić wyłącznik urządzenia w pozycji „0”.
- Zamknąć dopływ wody.
- Przełącznikiem urządzenia włączyć na krótko (ok. 5 sekund) pompę.
- Wtyczkę wyjmować z gniazda sieciowego tylko suchymi rękami.

- Zdjąć przyłączy wodne.
- Włączyć ręczny pistolet natryskowy i poczekać aż w urządzeniu nie będzie ciśnienia.
- Zabezpieczyć ręczny pistolet natryskowy, rysunek 5 (A).

Przechowywanie urządzenia

- Zaatrzasnąć rurkę strumieniową w uchwycie pokrywy urządzenia.
- Zwinać wąż wysokociśnieniowy i przewód elektryczny i zawiesić na uchwycie.

Urządzenie z bębnem do zwijania węża:

- Przed zwinięciem wąż wysokociśnieniowy rozłożyć tak, aby nie był poskręcany.
- Obracać korbę ręczną zgodnie z ruchem wskazówek zegara (strzałka).

Wskazówka: Nie załamywać przewodu wysokociśnieniowego ani przewodu elektrycznego.

Ochrona przeciwmrozowa

Uwaga

Mróz może zniszczyć urządzenie nie opróżnione całkowicie z wody.

- Urządzenie należy przechowywać w miejscu zabezpieczonym przed mrozem.

Jeżeli urządzenie jest podłączone do kominu, należy przestrzegać następujących zasad.

Uwaga

Niebezpieczeństwo uszkodzenia przez zimne powietrze przedostające się przez komin.

- Przy temperaturach zewnętrznych poniżej 0°C urządzenie należy odłączyć od kominu.

Jeżeli przechowywanie w miejscu nie narażonym na działanie mrozu jest niemożliwe, urządzenie należy wyłączyć z eksploatacji.

Wyłączenie z eksploatacji

Przed dłuższymi przerwami w eksploatacji lub gdy nie jest możliwe przechowywanie w miejscu zabezpieczonym przed mrozem:

- Spuścić wodę.
- Płukanie urządzenia środkiem przeciwdziałającym zamarzaniu.
- Opróżnić zbiornik środka czyszczącego.

Spuszczanie wody

- Odkręcić wąż doprowadzający wodę i wąż wysokociśnieniowy.
- Odkręcić przewód zasilający od dna kotła i opróżnić węzownicę grzejną.
- Włączyć urządzenie na maks. 1 minutę, aby pompa i przewody zostały opróżnione z wody.

Urządzenie z bębnem do zwijania węża:

- Odkręcić oba przewody od dna kotła.
- W tym celu odkręcić dyszę od lancy i otworzyć ręczny pistolet natryskowy.
- Opróżnić z wody węzownicę grzejną i bęben do zwijania węża.

Płukanie urządzenia środkiem przeciwdziałającym zamarzaniu

Wskazówka: Przy użyciu stosować się do wskazówek producenta środka przeciwdziałającego zamarzaniu.

- Włączyć standardowy środek przeciwdziałający zamarzaniu do zbiornika z płukaniem.
- Włączyć urządzenie (bez palnika), aż zostanie całkowicie przepłukane.

W ten sposób zapewniona jest w pewnym stopniu ochrona antykorozyjna.

Przechowywanie

Uwaga

Niebezpieczeństwo zranienia i uszkodzenia! Zwrócić uwagę na ciężar urządzenia przy jego przechowywaniu.

Transport

Uwaga

Niebezpieczeństwo zranienia i uszkodzenia! Zwrócić uwagę na ciężar urządzenia w czasie transportu.

- W trakcie transportu w pojazdach należy urządzenie zabezpieczyć przed poślizgiem i przechyleniem zgodnie z obowiązującymi przepisami.

Czyszczenie i konserwacja

⚠ Niebezpieczeństwo

Niebezpieczeństwo zranienia przez niezamierzone włączenie się urządzenia wzgl. przez porażenie prądem.

Przed przystąpieniem do wszelkich prac w obrębie urządzenia należy wyłączyć urządzenie i odłączyć przewód sieciowy od zasilania.

- Ustawić wyłącznik urządzenia w pozycji „0”.
- Zamknąć dopływ wody.
- Przełącznikiem urządzenia włączyć na krótko (ok. 5 sekund) pompę.
- Wtyczkę wyjmować z gniazda sieciowego tylko suchymi rękami.
- Zdjąć przyłącze wodne.
- Włączyć ręczny pistolet natryskowy i poczekać aż w urządzeniu nie będzie ciśnienia.
- Zabezpieczyć ręczny pistolet natryskowy, rysunek 5 (A).
- Odczekać, aż urządzenie ostygnie.

O wykonaniu okresowych przeglądów bezpieczeństwa i możliwości zawarcia umowy serwisowej poinformuje Państwa lokalny dystrybutor firmy Kärcher.

Terminy konserwacji

Raz na tydzień

- Oczyszczyć sitko na przyłączy wody.
- Sprawdzić poziom oleju.

Uwaga

Jeżeli olej ma mleczne zabarwienie, należy natychmiast skontaktować się z serwisem firmy Kärcher.

Raz na miesiąc

- Oczyszczyć sitko w zabezpieczeniu przed pracą na sucho.
- Oczyszczyć filtr na wężu ssącym do środka czyszczącego.

Po 500 godzinach pracy, nie rzadziej niż raz na rok

- Wymienić olej.

Najpóźniej co 5 lat

- Przeprowadzić kontrolę ciśnienia zgodnie z zaleceniami producenta.

Prace konserwacyjne

Czyszczenie sitka na przyłączy wody

- Wyjąć sitko.
- Oczyszczyć sito w wodzie i założyć z powrotem.

Czyszczenie sitka w zabezpieczeniu przed pracą na sucho

Rys. 7

- Poluzować nakrętkę kołpakową i zdjąć waż.

Rys. 8

- Wyjąć sitko.

Wskazówka: W razie potrzeby wkręcić śrubę M8 na ok. 5 mm, wypychając w ten sposób sitko.

- Oczyszczyć sitko w wodzie.
- Wsunąć sitko.
- Założyć waż.
- Mocno dokręcić nakrętkę kołpakową.

Czyszczenie filtra na wężu ssącym do środka czyszczącego

Rys 9

- Wyjąć waż do zasysania środka czyszczącego.
- Oczyszczyć filtr w wodzie i założyć z powrotem.

Wymiana oleju

Rys 10

→ Przygotować zbiornik do zebrania ok. 1 l oleju.

Kärcher radzi: Jako korytko zbiorcze można wykorzystać naciętą butelkę RM 110.

→ Podstawić korytko zbiorcze.

→ Odkręcić śrubę spustową.

→ Spuścić olej przez korytko zbiorcze do zbiornika.

Zużyty olej poddać eksploatacji zgodnej z zasadami ochrony środowiska lub oddać w punkcie zbiorczym.

→ Dokręcić z powrotem śrubę spustową.

→ Powoli wlewać olej do kreski MAX.

Wskazówka: Musi być zapewniona możliwość uchodzenia pęcherzyków powietrza.

Specyfikacja i ilość oleju - patrz Dane techniczne.

Usuwanie usterek

⚠ **Niebezpieczeństwo**

Niebezpieczeństwo zranienia przez niezamierzone włączenie się urządzenia wzgl. przez porażenie prądem.

Przed przystąpieniem do wszelkich prac w obrębie urządzenia należy wyłączyć urządzenie i odłączyć przewód sieciowy od zasilania.

Świeci lampka kontrolna braku paliwa

Tylko HDS 558.../601.../698.../798...

– Pusty zbiornik paliwa

→ Napęlnić.

Gaśnie lampka kontrolna zasilania

– Przeciążenie/przegrzanie silnika

→ Ustawić przełącznik urządzenia w pozycji "0" i poczekać min. 5 minut, aż silnik ostygnie.

→ Jeżeli usterka powtórzy się, należy oddać urządzenie do sprawdzenia do serwisu.

Świeci lampka kontrolna płynu zmiękczonego

Tylko HDS 558.../601.../698.../798...

– Zbiornik płynu zmiękczonego jest pusty, ze względów technicznych w zbiorniku zawsze zostaje resztkę płynu.

→ Napęlnić.

– Zabrudzone elektrody w zbiorniku

→ Oczyszczyć elektrody.

Lampka kontrolna środka czyszczącego świeci się

Tylko HDS 558.../601.../698.../798...

– Pusty zbiornik środka czyszczącego.

→ Napęlnić.

Świeci lampka kontrolna ogranicznika temperatury spalin

– Wężownica grzejna obrosnięta osadami wapiennymi lub sadzą, ew. za wysokiej temperatura spalin

→ Ustawić wyłącznik urządzenia w pozycji „0”.

→ Odczekać, aż urządzenie ostygnie.

→ Ustawić wyłącznik urządzenia w pozycji „1”.

Urządzenie nie działa

– Brak napięcia w sieci

→ Sprawdzić przyłącze sieciowe/przewód zasilający.

W urządzeniu nie wytwarza się ciśnienie

– System zapowietrzony

Odpowietrzyć pompę:

→ Ustawić zawór dozujący środek czyszczący w pozycji „0”.

→ Przy otwartym pistolecie kilka razy włączyć i wyłączać urządzenie wyłącznikiem głównym.

→ Przy otwartym pistolecie odkręcać i przykręcać wrzeciono regulacyjne (rysunek 6) (nie dotyczy modelu HDS 551 C Eco).

Wskazówka: Odłączenie węża wysokociśnieniowego od przyłącza wysokiego ciśnienia przyspiesza odpowietrzanie.

- Jeżeli zbiornik środka czyszczącego jest pusty, napełnić.
- Sprawdzić przyłącza i przewody.
- Ciśnienie jest ustawione na MIN.
- Ustawić ciśnienie na MAX.
- Zabrudzone sitko na przyłączy wody
- Oczyszczyć sitko.
- Za mały przepływ na dopływie wody
- Sprawdzić przepływ wody na dopływie (patrz Dane techniczne).

Urządzenie nieszczelne, woda wykrapla się w dolnej części urządzenia

- Nieszczelna pompa

Wskazówka: Dopuszczalny wyciek to 3 krople na minutę.

- W razie stwierdzenia większej nieszczelności, należy oddać urządzenie do sprawdzenia do serwisu.

Przy zamkniętym ręcznym pistolecie natryskowym urządzenia stale włącza się i wyłącza

- Nieszczelność w systemie wysokiego ciśnienia
- Sprawdzić szczelność systemu wysokociśnieniowego i przyłączy.

Urządzenie nie zasysa środka czyszczącego

Tylko HDS 558.../601.../698.../798...

- Uruchomić urządzenie z otwartym zaworem do dozowania środka czyszczącego i zamkniętym dopływem wody aż do opróżnienia zbiornika z pływakiem i spadku ciśnienia do "0".
 - Otworzyć ponownie dopływ wody.
- Jeżeli pompa nadal nie zasysa środka czyszczącego, może to mieć następujące powody:
- Zabrudzony filtr na wężu ssącym środka czyszczącego
 - Oczyszczyć filtr.

- Zaklejonny zawór przeciwwrotny

Rys. 11

- Ściągnąć wąż środka czyszczącego i udrożnić zawór przeciwwrotny tępo zakończonym przedmiotem.

Tylko HDS 551 C Eco

- Jest zamontowana dysza wysokociśnieniowa
- Dyszę wysokociśnieniową zastąpić dostarczoną w komplecie dyszą niskociśnieniową lub dyszą wielozakresową ustawić w pozycji "CHEM".
- Zabrudzony filtr na wężu ssącym środka czyszczącego
- Oczyszczyć filtr.

Palnik nie chce się zapalić

- Pusty zbiornik paliwa
- Napełnić.
- Brak wody
- Sprawdzić przyłącze wodne, oczyścić zabezpieczenie przed pracą na sucho.
- Zabrudzony filtr paliwa
- Wymienić filtr paliwa.
- Nieprawidłowy kierunek obrotu. O prawidłowym kierunku obrotu świadczy silny strumień powietrza wyphywający z otworu spalinowego palnika.
- Sprawdzić kierunek obrotu. W razie potrzeby zlecić wymianę przyłącza przez wykwalifikowanego elektryka.
- Brak iskry zapłonowej
- Jeżeli w czasie pracy nie widać iskry zapłonowej we wzniku, oddać urządzenie do sprawdzenia do serwisu.

Ustawiona temperatura nie jest osiągnięta przy czyszczeniu gorącą wodą

- Za wysokie ciśnienie robocze/przepływ
- ➔ Zmniejszyć ciśnienie robocze/przepływ wrzeczkiem regulacyjnym (rysunek 6).
- Osady sadzy na wężownicy grzejnej
- ➔ Zlecić usunięcie osadów sadzy przez serwis.

Jeżeli usterka nie daje się usunąć, urządzenie musi być sprawdzone przez serwis.

Gwarancja

W każdym kraju obowiązują warunki gwarancji określone przez odpowiedniego lokalnego dystrybutora. W okresie gwarancyjnym ewentualne usterki usuwamy bezpłatnie, o ile ich przyczyną jest wada materiałowa lub błąd produkcyjny.

Wyposażenie dodatkowe i części zamienne

- Stosować wyłącznie wyposażenie dodatkowe i części zamienne dopuszczone przez producenta. Oryginalne wyposażenie i oryginalne części zamienne gwarantują bezpieczną i bezusterkową pracę urządzenia.
- Wybór najczęściej potrzebnych części zamiennych znajduje się na końcu instrukcji obsługi.
- Dalsze informacje o częściach zamiennych dostępne na stronie internetowej www.kaercher.com w dziale Serwis.

Deklaracja zgodności UE

Niniejszym oświadczamy, że określone poniżej urządzenie odpowiada pod względem koncepcji, konstrukcji oraz wprowadzonej przez nas do handlu wersji obowiązującym wymogom dyrektyw UE dotyczącym wymagań w zakresie bezpieczeństwa i zdrowia. Wszelkie nie uzgodnione z nami modyfikacje urządzenia powodują utratę ważności tego oświadczenia.

Produkt: Myjka wysokociśnieniowa
Typ: 1.169-xxx
Typ: 1.170-xxx
Typ: 1.173-xxx
Typ: 1.174-xxx

Obowiązujące dyrektywy WE

97/23/WE
2006/42/WE (+2009/127/WE)
2004/108/WE
2000/14/WE

Kategoria podzespołu

II

Postępowanie potwierdzające

Moduł H

Wężownica grzejna

Evaluate de conformitate modul H

Zawór bezpieczeństwa

Oszacowanie zgodności Art. 3, ust. 3

Blok sterujący

Evaluare de conformitate modul H

różne przewody rurowe

Oszacowanie zgodności Art. 3, ust. 3

Zastosowane normy zharmonizowane

EN 60335-1
EN 60335-2-79
EN 55014-1: 2006 + A1: 2009
EN 55014-2: 1997 + A2: 2008
EN 61000-3-2: 2006 + A2: 2009
EN 62233: 2008
HDS 698 C, HDS 798 C:
EN 61000-3-3: 2006
HDS 501 C, HDS 558 C, HDS 601 C:
EN 61000-3-11: 2000

Nazwa wspomnianej placówki:

Do 97/23/WE

TÜV Rheinland Industrie Service GmbH

Am Grauen Stein

51105 Köln

Nr ident. 0035

Zastosowana metoda oceny zgodności

2000/14/WE: Załącznik V

Poziom mocy akustycznej dB(A)

HDS 551 C

Zmierzony: 91

Gwarantowa-93

ny:

HDS 558 C

Zmierzony: 90

Gwarantowa-92

ny:

HDS 601 C

Zmierzony: 90

Gwarantowa-92

ny:

HDS 698 C

Zmierzony: 91

Gwarantowa-92

ny:

HDS 798 C

Zmierzony: 92

Gwarantowa-93

ny:

5.957-576

Z upoważnienia zarządu przedsiębiorstwa.



H. Jenner
CEO

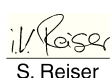

S. Reiser
Head of Approbation

Pełnomocnik dokumentacji:

S. Reiser

Alfred Kärcher GmbH & Co. KG

Alfred-Kärcher-Str. 28 - 40

71364 Winnenden (Germany)

tel.: +49 7195 14-0

faks: +49 7195 14-2212

Winnenden, 2010/07/14

Dane techniczne

		HDS 551 C Eco			
Przyłącze sieciowe					
Napięcie	V	220/230	240	240	220
Rodzaj prądu	Hz	1~ 50	1~ 50	1~ 50	1~ 60
Pobór mocy	kW	3,2	3,2	3,0	3,2
Zabezpieczenie (zwłoczne)	A	16	15	13	16
Maksymalna dopuszczalna impedancja sieci	Ohm	(0.328+j 0.205)			
Przyłącze wody					
Temperatura doprowadzenia (maks.)	°C	30			
Ilość doprowadzenia (min.)	l/h (l/min)	700 (11,7)			
Wysokość ssania z otwartego zbiornika (20°C)	m	0,5			
Ciśnienie dopływowe (maks.)	MPa (bar)	0,6 (6)			
Parametry robocze					
Przepływ wody	l/h (l/min)	550 (9,2)	530 (8,8)	530 (8,8)	530 (8,8)
Ciśnienie robocze wody (z dyszą standardową)	MPa (bar)	13 (130)	13 (130)	12 (120)	13 (130)
Maks. nads ciśnienie robocze (zawór bezpieczeństwa)	MPa (bar)	14,3 (143)			
Przepływ przy czyszczeniu parą	l/h (l/min)	--			
Maks. ciśnienie robocze przy czyszczeniu parą (z wykorzystaniem dyszy parowej)	MPa (bar)	--			
Nr części dysza parowa	--	--			
Maks. temperatura gorącej wody	°C	98			
Temperatura robocza przy czyszczeniu parą	°C	--			
Zasysanie środka czyszczącego	l/h (l/min)	0-20 (0-0,3)			
Moc palnika	kW	47			
Siła odrzutu pistoletu natryskowego (maks.)	N	24			
Rozmiar dyszy	--	036			
Wartości określone zgodnie z EN 60355-2-79					
Emisja hałasu					
Poziom ciśnienie akustycznego L _{PA}	dB(A)	77			
Niepewność pomiaru K _{PA}	dB(A)	2			
Poziom mocy akustycznej L _{WA} + Niepewność pomiaru K _{WA}	dB(A)	93			
Drgania przenoszone przez kończyny górne					
Ręczny pistolet natryskowy	m/s ²	2,6			
Lanca	m/s ²	2,3			
Niepewność pomiaru K	m/s ²	1,0			
Materiały eksploatacyjne					
Paliwo	--	Olej opałowy lekki EL lub olej napędowy			
Ilość oleju	l	0,5			
Gatunek oleju	--	Olej silnikowy 15W40 (6.288-050)			
Wymiary i ciężar					
Dług. x szer. x wys.	mm	940 x 600 x 740			
Ciężar bez akcesoriów	kg	80			
Zbiornik paliwa	l	16			
Zbiornik środka czyszczącego	l	8			

		HDS 558 C/CSX Eco		
Przyłącze sieciowe				
Napięcie	V	230	230	230
Rodzaj prądu	Hz	1~ 50	1~ 60	1~ 50
Pobór mocy	kW	3,2	3,2	2,2
Zabezpieczenie (zwłoczne)	A	16	16	10
Maksymalna dopuszczalna impedancja sieci	Ohm	(0.348+j 0.218)		
Przyłącze wody				
Temperatura doprowadzenia (maks.)	°C	30		
Ilość doprowadzenia (min.)	l/h (l/min)	700 (11,7)		
Wysokość ssania z otwartego zbiornika (20°C)	m	0,5		
Ciśnienie dopływowe (maks.)	MPa (bar)	0,6 (6)		
Parametry robocze				
Przepływ wody	l/h (l/min)	280-550 (4,7-9,2)	280-550 (4,7-9,2)	280-530 (4,7-8,8)
Ciśnienie robocze wody (z dyszą standardową)	MPa (bar)	3,2-13 (32-130)	3,2-13 (32-130)	3,2-9 (32-90)
Maks. nadciśnienie robocze (zawór bezpieczeństwa)	MPa (bar)	14,3 (143)		
Przepływ przy czyszczeniu parą	l/h (l/min)	280 (4,7)		
Maks. ciśnienie robocze przy czyszczeniu parą (z wykorzystaniem dyszy parowej)	MPa (bar)	3,2 (32)		
Nr części dysza parowa	--	2.885-045		
Maks. temperatura gorącej wody	°C	98		
Temperatura robocza przy czyszczeniu parą	°C	98-155		
Zasysanie środka czyszczącego	l/h (l/min)	0-11 (0-0,2)		
Moc palnika	kW	47		
Siła odrzutu pistoletu natryskowego (maks.)	N	24		
Rozmiar dyszy	--	034	038	045
Wartości określone zgodnie z EN 60355-2-79				
Emisja hałasu				
Poziom ciśnienie akustycznego L _{pA}	dB(A)	76		
Niepewność pomiaru K _{pA}	dB(A)	2		
Poziom mocy akustycznej L _{WA} + Niepewność pomiaru K _{WA}	dB(A)	92		
Organia przenoszone przez kończyny górne				
Ręczny pistolet natryskowy	m/s ²	2,6		
Lanca	m/s ²	2,3		
Niepewność pomiaru K	m/s ²	1,0		
Materiały eksploatacyjne				
Paliwo	--	Olej opałowy lekki EL lub olej napędowy		
Ilość oleju	l	0,5		
Gatunek oleju	--	Olej silnikowy 15W40 (6.288-050)		
Wymiary i ciężar				
Dług. x szer. x wys.	mm	940 x 600 x 740		
Ciężar bez akcesoriów	kg	84		
Zbiornik paliwa	l	16		
Zbiornik środka czyszczącego	l	8		

		HDS 558 C/CSX Eco		HDS 601 C Eco	
Przyłącze sieciowe					
Napięcie	V	240	220	240	100
Rodzaj prądu	Hz	1~ 50	1~ 60	1~ 50	1~ 50
Pobór mocy	kW	3,2	3,2	3,0	2,6
Zabezpieczenie (zwłoczne)	A	15	16	13	30
Maksymalna dopuszczalna impedancja sieci	Ohm	(0.348+j 0.218)			
Przyłącze wody					
Temperatura doprowadzenia (maks.)	°C	30			
Ilość doprowadzenia (min.)	l/h (l/min)	700 (11,7)			
Wysokość ssania z otwartego zbiornika (20°C)	m	0,5			
Ciśnienie dopływowe (maks.)	MPa (bar)	0,6 (6)			
Parametry robocze					
Przepływ wody	l/h (l/min)	280-530 (4,7-8,8)	280-530 (4,7-8,8)	280-530 (4,7-8,8)	280-550 (4,7-9,2)
Ciśnienie robocze wody (z dyszą standardową)	MPa (bar)	3,2-13 (32-130)	3,2-13 (32-130)	3,2-12 (32-120)	3,2-9 (32-90)
Maks. nadciśnienie robocze (zawór bezpieczeństwa)	MPa (bar)	14,3 (143)			
Przepływ przy czyszczeniu parą	l/h (l/min)	280 (4,7)			
Maks. ciśnienie robocze przy czyszczeniu parą (z wykorzystaniem dyszy parowej)	MPa (bar)	3,2 (32)			
Nr części dysza parowa	--	2.885-046	2.885-045	2.885-045	2.885-046
Maks. temperatura gorącej wody	°C	98			
Temperatura robocza przy czyszczeniu parą	°C	98-155			
Zasysanie środka czyszczącego	l/h (l/min)	0-11 (0-0,2)			
Moc palnika	kW	47			
Siła odrzutu pistoletu natryskowego (maks.)	N	24			
Rozmiar dyszy	--	034	034	034	041
Wartości określone zgodnie z EN 60355-2-79					
Emisja hałasu					
Poziom ciśnienie akustycznego L _{pA}	dB(A)	76			
Niepewność pomiaru K _{pA}	dB(A)	2			
Poziom mocy akustycznej L _{WA} + Niepewność pomiaru K _{WA}	dB(A)	92			
Drgania przenoszone przez kończyny górne					
Ręczny pistolet natryskowy	m/s ²	2,6			
Lanca	m/s ²	2,3			
Niepewność pomiaru K	m/s ²	1,0			
Materiały eksploatacyjne					
Paliwo	--	Olej opałowy lekki EL lub olej napędowy			
Ilość oleju	l	0,5			
Gatunek oleju	--	Olej silnikowy 15W40 (6.288-050)	Olej silnikowy 15W40 (6.288-050)	Olej silnikowy 0W40 (6.288-219)	
Wymiary i ciężar					
Długość x szer. x wys.	mm	940 x 600 x 740			
Ciężar bez akcesoriów	kg	84			
Zbiornik paliwa	l	16			
Zbiornik środka czyszczącego	l	8			

		HDS 698 C/CSX Eco			
Przylącze sieciowe					
Napięcie	V	380/400	230	230	220/380
Rodzaj prądu	Hz	3~ 50	3~ 50	3~ 60	3~ 60
Pobór mocy	kW	4,5	4,5	4,5	4,5
Zabezpieczenie (zwłoczne)	A	16	16	16	16
Maksymalna dopuszczalna impedancja sieci	Ohm	--			
Przylącze wody					
Temperatura doprowadzenia (maks.)	°C	30			
Ilość doprowadzenia (min.)	l/h (l/min)	900 (15)			
Wysokość ssania z otwartego zbiornika (20°C)	m	0,5			
Ciśnienie dopływowe (maks.)	MPa (bar)	0,6 (6)			
Parametry robocze					
Przepływ wody	l/h (l/min)	300-700 (5-11,7)			
Ciśnienie robocze wody (z dyszą standardową)	MPa (bar)	3,2-16 (32-160)			
Maks. nadciśnienie robocze (zawór bezpieczeństwa)	MPa (bar)	17,6 (176)			
Przepływ przy czyszczeniu parą	l/h (l/min)	300 (5)			
Maks. ciśnienie robocze przy czyszczeniu parą (z wykorzystaniem dyszy parowej)	MPa (bar)	3,2 (32)			
Nr części dysza parowa	--	2.885-046			
Maks. temperatura gorącej wody	°C	98			
Temperatura robocza przy czyszczeniu parą	°C	98-155			
Zasysanie środka czyszczącego	l/h (l/min)	0-12 (0-0,2)			
Moc palnika	kW	50			
Siła odrzutu pistoletu natryskowego (maks.)	N	34			
Rozmiar dyszy	--	040			
Wartości określone zgodnie z EN 60355-2-79					
Emisja hałasu					
Poziom ciśnienie akustycznego L _{pA}	dB(A)	76			
Niepewność pomiaru K _{pA}	dB(A)	1			
Poziom mocy akustycznej L _{WA} + Niepewność pomiaru K _{WA}	dB(A)	92			
Drgania przenoszone przez kończyny górne					
Ręczny pistolet natryskowy	m/s ²	2,6			
Lanca	m/s ²	2,3			
Niepewność pomiaru K	m/s ²	1,0			
Materiały eksploatacyjne					
Paliwo	--	Olej opałowy lekki EL lub olej napędowy			
Ilość oleju	l	0,6			
Gatunek oleju	--	Hypoid SAE 90 (6.288-016)			
Wymiary i ciężar					
Długość x szer. x wys.	mm	940 x 600 x 740			
Ciężar bez akcesoriów	kg	94			
Zbiornik paliwa	l	16			
Zbiornik środka czyszczącego	l	8			

		HDS 798 C/CSX Eco				
Przylącze sieciowe						
Napięcie	V	400	230	230	420	220/380
Rodzaj prądu	Hz	3~ 50	3~ 50	3~ 60	3~ 50	3~ 60
Pobór mocy	kW	5,6	5,6	5,6	5,6	5,6
Zabezpieczenie (zwłoczne)	A	16	16	16	16	16
Maksymalna dopuszczalna impedancja sieci	Ohm	--				
Przylącze wody						
Temperatura doprowadzenia (maks.)	°C	30				
Ilość doprowadzenia (min.)	l/h (l/min)	900 (15)				
Wysokość ssania z otwartego zbiornika (20°C)	m	0,5				
Ciśnienie dopływowe (maks.)	MPa (bar)	0,6 (6)				
Parametry robocze						
Przepływ wody	l/h (l/min)	360-750 (6-12,5)				
Ciśnienie robocze wody (z dyszą standardową)	MPa (bar)	3,2-17 (32-170)				
Maks. nadciśnienie robocze (zawór bezpieczeństwa)	MPa (bar)	18,7 (187)				
Przepływ przy czyszczeniu parą	l/h (l/min)	360 (6)				
Maks. ciśnienie robocze przy czyszczeniu parą (z wykorzystaniem dyszy parowej)	MPa (bar)	3,2 (32)				
Nr części dysza parowa	--	2.885-039				
Maks. temperatura gorącej wody	°C	98				
Temperatura robocza przy czyszczeniu parą	°C	98-155				
Zasysanie środka czyszczącego	l/h (l/min)	0-15 (0-0,3)				
Moc palnika	kW	65				
Siła odrzutu pistoletu natryskowego (maks.)	N	38				
Rozmiar dyszy	--	043	043	045	043	043
Wartości określone zgodnie z EN 60355-2-79						
Emisja hałasu						
Poziom ciśnienie akustycznego L _{pA}	dB(A)	77				
Niepewność pomiaru K _{pA}	dB(A)	1				
Poziom mocy akustycznej L _{WA} + Niepewność pomiaru K _{WA}	dB(A)	93				
Drgania przenoszone przez kończyny górne						
Ręczny pistolet natryskowy	m/s ²	2,6				
Lanca	m/s ²	2,3				
Niepewność pomiaru K	m/s ²	1,0				
Materiały eksploatacyjne						
Paliwo	--	Olej opałowy lekki EL lub olej napędowy				
Ilość oleju	l	0,6				
Gatunek oleju	--	Hypoid SAE 90 (6.288-016)				
Wymiary i ciężar						
Długość x szer. x wys.	mm	940 x 600 x 740				
Ciężar bez akcesoriów	kg	94				
Zbiornik paliwa	l	16				
Zbiornik środka czyszczącego	l	8				

Regularne przeglądy

Wskazówka: Należy przestrzegać zaleceń dotyczących terminów kontroli zgodnie z wymogami kraju użytkownika.

Przeгляд wykonany przez:	Kontrola zewnętrzna	Kontrola wewnętrzna	Kontrola wytrzymałości
Nazwisko	Podpis uprawnionej osoby/data	Podpis uprawnionej osoby/data	Podpis uprawnionej osoby/data
Nazwisko	Podpis uprawnionej osoby/data	Podpis uprawnionej osoby/data	Podpis uprawnionej osoby/data
Nazwisko	Podpis uprawnionej osoby/data	Podpis uprawnionej osoby/data	Podpis uprawnionej osoby/data
Nazwisko	Podpis uprawnionej osoby/data	Podpis uprawnionej osoby/data	Podpis uprawnionej osoby/data
Nazwisko	Podpis uprawnionej osoby/data	Podpis uprawnionej osoby/data	Podpis uprawnionej osoby/data
Nazwisko	Podpis uprawnionej osoby/data	Podpis uprawnionej osoby/data	Podpis uprawnionej osoby/data



Înainte de prima utilizare a aparatului dvs. citiți acest instrucțiunile original, respectați instrucțiunile cuprinse în acesta și păstrați-l pentru întreținerea ulterioară sau pentru următorii posesori.

- Înainte de prima utilizare citiți neapărat măsurile de siguranță nr. 5.951-949!
- În cazul în care aparatul a fost deteriorat în timpul transportului, informați imediat comerciantul.
- Verificați conținutul ambalajului la despachetare.

Cuprins

Protecția mediului înconjurător	RO	.. 1
Simboluri din manualul de utilizare	RO	.. 1
Prezentare generală	RO	.. 2
Simboluri pe aparat	RO	.. 2
Utilizarea corectă	RO	.. 2
Măsuri de siguranță	RO	.. 3
Dispozitive de siguranță	RO	.. 3
Punerea în funcțiune	RO	.. 4
Utilizarea	RO	.. 6
Depozitarea	RO	.. 10
Transport	RO	.. 10
Îngrijirea și întreținerea	RO	.. 10
Remedierea defecțiunilor	RO	.. 11
Garanție	RO	.. 13
Accesorii și piese de schimb	RO	.. 13
Declarație de conformitate CE	RO	.. 14
Date tehnice	RO	.. 15
Verificări regulate	RO	.. 20

Protecția mediului înconjurător

	Materialele de ambalare sunt reciclabile. Ambalajele nu trebuie aruncate în gunoiul menajer, ci trebuie duse la un centru de colectare și revalorificare a deșeurilor.
	Aparatele vechi conțin materiale reciclabile valoroase, care pot fi supuse unui proces de revalorificare. Bateriile, uleiul și substanțele asemănătoare nu trebuie să ajungă în mediul înconjurător. Din acest motiv, vă rugăm să apelați la centrele de colectare abilitate pentru eliminarea aparatelor vechi.

Uleiul de motor, păcura, motorina și benzina nu trebuie să ajungă în mediul înconjurător. Protejați solul și eliminați uleiurile folosite într-un mod ecologic.

Observații referitoare la materialele conținute (REACH)

Informații actuale referitoare la materialele conținute puteți găsi la adresa:
www.kaercher.com/REACH

Simboluri din manualul de utilizare

Pericol

Pericol iminent, care duce la vătămări corporale grave sau moarte.

Avertisment

Posibilă situație periculoasă, care ar putea duce la vătămări corporale grave sau moarte.

Atenție

Posibilă situație periculoasă, care ar putea duce la vătămări corporale ușoare sau pagube materiale.

Prezentare generală

Elementele aparatului

Figura 1

- 1 Capacul aparatului
- 2 Suport pentru lance
- 3 Orificiu de umplere pentru dedurizatorul lichid
(sub capacul aparatului)
(nu la HDS 551 C Eco)
- 4 Indicator pentru nivelul de ulei
- 5 Manometru
- 6 Ventilul de dozare pentru soluția de curățat și orificiu de umplere pentru soluția de curățat
- 7 Racord de apă cu sită
- 8 Furtun de înaltă presiune
- 9 Rolă de ghidare cu frână de imobilizare
- 10 Pistol manual de stropit
- 11 Reglarea presiunii/debitului de la pistolul manual de stropit
- 12 Lance
- 13 Duză de înaltă presiune (oțel inoxidabil)
- 14 Duză de abur (Cupru)
- 15 Cablu de alimentare
- 16 Manivelă pentru tamburul furtunului
(numai CSX)
- 17 Tambur furtun
(numai CSX)
- 18 Orificiu de umplere pentru combustibil
- 19 Plăcuța de tip
- 20 Spațiu de depozitare pentru accesorii
(de ex. duză de abur)
(sub capacul aparatului)
- 21 Închizătoare capac
- 22 Racord de presiune înaltă

Panou operator

Figura 2

- 1 Întrerupătorul principal
- 2 Lampă de control pentru lipsa de combustibil
(nu la HDS 551 C Eco)

- 3 Lampă de control pentru dedurizatorul lichid
(nu la HDS 551 C Eco)
- 4 Lampă de control stare de funcționare
- 5 Lampă de control pentru soluția de curățat
(nu la HDS 551 C Eco)
- 6 Lampă de control limitator de temperatură gaze de eșapament

Simboluri pe aparat



Jeturile sub presiune pot fi periculoase în cazul utilizării neconforme. Jetul nu trebuie îndreptat spre persoane, animale, echipamente electrice active sau asupra aparatului însuși.

Numai HDS 551 C Eco

Conform normelor în vigoare, aparatul nu trebuie exploatat niciodată fără un separator de sistem la rețeaua de apă potabilă. Se va utiliza un separator de sistem adecvat, de la firma KÄRCHER, sau un separator de sistem alternativ, conform EN 12729 tip BA.Apa, care curge printr-un separator de sistem este clasificată ca fiind nepotabilă.



Atenție

Racordați separatorul de sistem întotdeauna la sursa de alimentare cu apă și niciodată direct la aparat!

Utilizarea corectă

Pentru curățarea: mașinilor industriale, a autovehiculelor, a construcțiilor, a uneltelor, a fațadelor, a teraselor, a utilajelor de grădinarit, etc.

⚠ Pericol

Pericol de accidentare! În cazul folosirii aparatului în benzinării sau în alte zone periculoase se vor respecta măsurile de siguranță necesare.

Nu permiteți ca apele reziduale care conțin uleiuri minerale să ajungă în sol, în ape sau în canalizare. Din acest motiv, spălarea motorului și a șasiului se va face doar în locuri adecvate, prevăzute cu instalații de separare a uleiului.

Măsurile de siguranță

- Respectați prevederile legale naționale, privind dispozitivele cu jet de lichid.
- Respectați prevederile legale naționale, privind prevenirea accidentelor. Dispozitivele cu jet de lichid trebuie verificate în mod regulat și rezultatul verificării trebuie consemnat în scris.
- Dispozitivul de încălzire a aparatului este o instalație de combustie. Instalațiile de combustie trebuie verificate în mod regulat conform prevederilor legale naționale aferente.
- Conform prevederilor legale naționale valabile în cazul utilizării profesionale a acestui aparat de curățare sub presiune, acesta trebuie pus în funcțiune prima oară de către un personal autorizat. Firma KÄRCHER a efectuat și a documentat deja această primă punere în funcțiune. Documentația referitoare la această primă punere în funcțiune o puteți procura de la partenerul dvs. KÄRCHER. În cazul adresării unei cerințe referitoare la această documentație pregătiți în prealabil numărul de piesă și de fabricație a aparatului.
- Vă atragem atenția asupra prevederilor legale naționale, potrivit cărora aparatul trebuie verificat la intervale regulate de către o persoană autorizată. Pentru acesta adresați-vă partenerului dvs. KÄRCHER.

Dispozitive de siguranță

Dispozitivele de siguranță au rolul de a proteja utilizatorul și nu trebuie scoase din funcțiune sau evitate în timpul funcționării.

Supapă de preaplin cu două întrerupătoare manometrice

Numai HDS 558.../601.../698.../798...

- În cazul în care cantitatea de apă scade în capul pompei sau prin reglarea servopresei, supapa de preaplin se deschide și o parte a apei curge înapoi în partea de aspirare a pompei.
- Dacă pistolul manual de stropit este închis și toată apa curge înapoi în partea de aspirare a pompei, întrerupătorul manometric de la supapa de preaplin oprește pompa.
- Dacă pistolul manual de stropit este deschis din nou, întrerupătorul manometric de pe capul cilindrului pornește din nou pompa.

Supapa de preaplin este reglată și sigilată din fabrică. Reglarea acesteia se face doar la service.

Întrerupător manometric

Numai HDS 551 C Eco

- Întrerupătorul manometric oprește aparatul când pistolul manual de stropit este închis și îl pornește când pistolul este deschis.

Supapa de siguranță

- Ventilul de siguranță se deschide când supapa de preaplin, respectiv întrerupătorul manometric este defect.

Supapa de siguranță este reglată și sigilată din fabrică. Reglarea acesteia se face doar la service.

Dispozitiv de siguranță pentru lipsa de apă

- Dispozitivul de siguranță pentru lipsa de apă împiedică pornirea arzătorului în cazul în care nu este apă în aparat.
- O sită împiedică murdărirea dispozitivului de siguranță și aceasta trebuie curățată periodic.

Înterupătorul pentru protecția motorului

- Înterupătorul pentru protecția motorului întrerupe circuitul electric când motorul este suprasolicitat.

Limitator pentru temperatura gazelor de eșapament

- Limitatorul pentru temperatura gazelor de eșapament oprește aparatul dacă se atinge o temperatură prea mare a gazelor de eșapament.

Punerea în funcțiune

⚠ Avertisment

Pericol de accidentare! Aparatul, conductele de alimentare, furtunul de înaltă presiune și racordurile trebuie să fie în stare impecabilă. Aparatul nu trebuie utilizat dacă nu se află într-o stare ireproșabilă.

- ➔ Blocați aparatul folosind frâna de imobilizare.

Închide/deschide capacul aparatului

- ➔ Apăsați în jos închizătoarea capacului cu o șurubelniță sau cu o monedă, după care deschideți-o prin rotire în sens contrar acelor de ceasornic. Închiderea se face prin rotire în sensul acelor de ceasornic.

Verificarea nivelului de ulei

Atenție

În cazul în care uleiul este lăptos, luați legătura imediat cu serviciul pentru clienți al companiei Kärcher.

- ➔ Dacă nivelul de ulei se apropie de marcajul MIN, adăugați ulei până la marcajul MAX.

- ➔ Închideți ștuțul de umplere pentru ulei.

Tipurile de ulei și cantitățile sunt specificate la datele tehnice.

Adăugarea dedurizatorului

Numai HDS 558.../601.../698.../798...

Notă:În pachetul de livrare este inclus un pachet de probă cu dedurizator lichid.

- Dedurizatorul previne depunerea calcarului pe spirala de încălzire atunci când se folosește apă de la robinet, cu conținut de calcar. Acesta este dozat în rezervorul de apă sub formă de picături.
 - Dozarea este reglată din fabrică la o duritate medie a apei.
 - În cazul în care durezza apei are alte valori, luați legătura cu serviciul pentru clienți al companiei Kärcher și cereți adaptarea aparatului la condițiile locale.
- ➔ Adăugați dedurizator.

Adăugarea combustibilului

⚠ Pericol

Pericol de explozie! Folosiți doar motorină sau păcură ușoară. Nu este permisă folosirea unor combustibili necorespunzători (de ex. benzină).

Atenție

Nu folosiți aparatul când rezervorul de combustibil este gol. În caz contrar, pompa de combustibil se poate distruge.

- ➔ Adăugați combustibil.
- ➔ Închideți capacul rezervorului.
- ➔ Ștergeți combustibilul vărsat.

Adăugarea soluției de curățat

Atenție

Pericol de accidentare!

- Utilizați numai produse Kärcher.
- Nu adăugați niciodată solvenți (benzină, acetonă, diluant, etc.).
- Evitați contactul cu ochii și cu pielea.
- Respectați instrucțiunile de siguranță și de manipulare ale producătorului soluției de curățat.

Kärcher are în ofertă o gamă individuală de soluții de curățat și de îngrijire.

Comercianții noștri vă stau la dispoziție cu informații.

- ➔ Adăugați soluția de curățat.

Montarea pistolului manual de stropit, lancei, duzei și a furtunului de presiune înaltă

Figura 12

- Conectați lancea de pistolul manual de stropit.
- Strângeți îmbinarea înșurubată a lancei.
- Introduceți duza de înaltă presiune în piulița olandeză.
- Montați piulița olandeză și strângeți-o.
- Aparat fără tambur pentru furtun: Montați furtunul de înaltă presiune pe racordul de înaltă presiune al aparatului.
- Aparat cu tambur pentru furtun: Conectați furtunul de înaltă presiune la pistolul manual de stropit.

Aparate cu tambur pentru furtun

- Introduceți manivela livrată împreună cu aparatul în arborele tamburului de furtun.
- Înainte de a desfășura furtunul de înaltă presiune, porțiunile slăbite trebuie tensionate: rotiți manivela în sensul acelor de ceasornic (direcția săgeții).

Atenție

Furtunul de înaltă presiune trebuie desfășurat complet de fiecare dată.

Racordul de apă

Valorile racordului sunt specificate la datele tehnice.

- Racordați furtunul de alimentare (lungime minimă 7,5 m, diametru minim 3/4") la racordul de apă al aparatului și la sursa de apă (de exemplu robinet de apă).

Notă: Furtunul de alimentare nu se livrează împreună cu aparatul.

Absorbirea apei dintr-un rezervor

Numai HDS 558.../601.../698.../798...

Dacă doriți să trageți apă dintr-un rezervor extern, atunci trebuie efectuată următoarea modificare constructivă:

Figura 3

- Trageți în sus rezervorul de dedurizator lichid și scoateți-l afară.
- Demontați furtunul de alimentare superior dinspre rezervorul cu plutitor și îndreptați-l spre capul pompei.

Figura 4

- Desfaceți racordul de apă de la capul pompei și rotiți-l într-o parte.
- Racordați furtunul de alimentare la capul pompei.
- Racordați furtunul de aspirare (cu diametrul de cel puțin 3/4") la racordul de apă folosind filtrul (accesoriu).
 - Înălțimea maximă de absorbție: 0,5 mPână când pompa ajunge să tragă apă trebuie să efectuați următorii pași:
- Rotiți reglajul pentru presiune și debit la MAX.
- Închideți ventilul de dozare pentru soluția de curățat.

⚠ Pericol

Niciodată nu trageți apă dintr-un recipient cu apă potabilă. Nu trageți niciodată lichide cu conținut de solvenți cum ar fi diluanți, benzină, ulei sau apă nefiltrată. Garniturile din aparat nu sunt rezistente la solvenți. Ceața formată în urma pulverizării solvenților este puternic inflamabilă, explozivă și toxică.

Alimentarea cu curent

- Valorile de racordare sunt specificate în datele tehnice și pe plăcuța de tip.
- Racordul electric va fi efectuat de un electrician, conform CEI 60364-1.

⚠ Pericol

Pericol de rănire prin electrocutare.

- Cablurile prelungitoare nepotrivite pot fi periculoase. Pentru aer liber se vor utiliza numai prelungitoare admise și marcate corespunzător, cu secțiune suficient de mare.
- Prelungitoarele trebuie desfășurate complet de fiecare dată.
- Ștecherul și cuplajul unui prelungitor trebuie să fie etanșe la apă.

Atenție

Nu este permisă depășirea impedanței maxime admise a rețelei la punctul de conexiune electrică (a se vedea datele tehnice). Dacă există nelămuriri referitor la impedanța rețelei la punctul de conexiune electrică, vă rugăm să contactați compania locală de furnizare a energiei.

Numai HDS 698.../798...

Montarea ștecherului:

- Montarea ștecherului trebuie să se facă de către serviciul pentru clienți al companiei Kärcher sau de un electrician calificat.

→ Aduceți întrerupătorul principal al aparatului în poziția „0”.

→ Introduceți ștecherul în priză.

Atenție

La fiecare schimbare a prizei verificați direcția de rotație a motorului.

- Dacă motorul se rotește în direcția corectă, la orificiul de evacuare a gazelor de eșapament al arzătorului se va simți un curent de aer puternic.
- Dacă direcția de rotație nu este corectă, consultați capitolul Remedierea defecțiunilor - Arzătorul nu pornește.

Utilizarea

⚠ Pericol

Pericol de explozie!

Nu pulverizați lichide inflamabile.

⚠ Pericol

Pericol de accidentare! Nu utilizați aparatul fără lancea montată. Verificați fixarea lancei înainte de fiecare utilizare. Îmbinarea înșurubată a lancei trebuie să fie bine strânsă.

Atenție

Nu folosiți aparatul când rezervorul de combustibil este gol. În caz contrar, pompa de combustibil se poate distruge.

Măsurile de siguranță

⚠ Avertisment

Utilizarea aparatului pe o perioadă îndelungată poate duce la deteriorarea circulației sângelui în zona brațelor, datorită vibrațiilor.

Nu se poate stabili o durată de funcționare general valabilă, deoarece ea este influențată de mai mulți factori:

- Predispoziție personală pentru o circulație deficitară (degete reci, amorțeală în degete).
- Temperatură ambiantă scăzută. Purtați mănuși călduroase pentru protecția mâinilor.
- Prinderea puternică împiedică circulația.
- Folosirea continuă este mai dăunătoare decât o utilizare întreruptă de pauze.

În cazul utilizării regulate a aparatului pe perioade mai lungi și a apariției repetate a simptomelor respective (de ex. amorțeală în degete, degete reci), vă recomandăm să consultați un medic.

Înlocuirea duzei

⚠ Pericol

Înainte de înlocuirea duzelor opriți aparatul și acționați pistolul manual de stropit până când presiunea din aparat este eliberată.

Pornirea aparatului

→ Aduceți întrerupătorul principal al aparatului în poziția „I”.

Lampa de control pentru starea de funcționare se aprinde.

Notă: Dacă lămpile de control pentru lipsa combustibilului, dedurizator sau limitator pentru temperatura gazelor de eșapament se aprind în timpul utilizării, opriți aparatul imediat și remediați defecțiunea, vezi capitolul Remedierea defecțiunilor.

Aparatul pornește scurt și se oprește imediat ce se atinge presiunea de lucru.

Figura 5

→ Deblocați pistolul manual de stropit (A).

În momentul acționării pistolului manual de stropit, aparatul pornește din nou.

Notă: Dacă din duza de înaltă presiune nu iese apă, scoateți aerul din pompă. Consultați capitolul „Defecțiuni - Aparatul nu produce presiune”.

Reglarea temperaturii de curățare

→ Reglați întrerupătorul principal al aparatului la temperatura dorită.

Între 30 °C și 98 °C:

– curățare cu apă caldă

Între 100 °C și 150 °C:

– Curățați cu aburi.

→ Înlocuiți duza de înaltă presiune cu duza pentru aburi (vezi „Funcționarea cu aburi”).

Reglarea presiunii de lucru și a debitului

Numai HDS 558.../601.../698.../798...

Reglarea servopresei:

→ Reglați întrerupătorul principal al aparatului la max. 98 °C.

Figura 6

→ Folosiți tija de reglare pentru a alege presiunea de lucru maximă.

Figura 5

– Reglați presiunea de lucru și debitul prin rotirea (fără trepte) a butonului de reglare a presiunii și a debitului (B) de pe pistolul manual de stropit (+/-).

⚠ Pericol

La reglarea presiunii/debitului aveți grijă, ca îmbinarea înșurubată de pe lance să nu se desprindă.

Notă: Dacă urmează să se lucreze o perioadă mai îndelungată cu presiune redusă, reglați presiunea de la aparat.

A se vedea figura 6.

Utilizarea cu soluție de curățat

- Pentru menajarea mediului înconjurător, folosiți soluția de curățat cu măsură.
- Soluția de curățat trebuie să fie potrivită pentru suprafața care urmează să fie curățată.

Numai HDS 558.../601.../698.../798...

→ Cu ajutorul ventilului de dozare a soluției de curățat reglați concentrația soluției de curățat conform specificațiilor producătorului.

0 = fără soluție de curățat

Reglaj doză	Concentrație
1	0,25 %
2	1,00 %
3	1,25 %
4	1,50 %
5	1,75 %
6	2,00 %

Notă: Valori orientative la presiune de lucru maximă.

Numai HDS 551 C Eco

→ Duza de înaltă presiune trebuie înlocuită cu duza de joasă presiune livrată împreună cu aparatul; alternativ, duza multiplă poate fi comutată în poziția "CHEM".

Figura 9

- Trageți afară furtunul de aspirare a soluției de curățat.
- Prin rotirea filtrului, soluția de curățat poate fi dozată grosier.

Curățarea

→ Presiunea/temperatura și concentrația soluției de curățat trebuie reglată în funcție de suprafața care urmează să fie curățată.

Notă: La început îndreptați jetul de înaltă presiune spre obiectul care urmează să fie curățat de la o distanță mai mare, pentru a evita o eventuală deteriorare din cauza presiunii mari.

Folosirea duzei de înaltă presiune

Unghiul de stropire este decisiv pentru eficiența jetului de înaltă presiune. În mod normal se lucrează cu o duză cu jet plat la 25° (inclusă în livrare).

Duzele recomandate se livrează ca accesorii

- Pentru murdărie persistentă
duză cu jet complet 0°

- Pentru suprafețe sensibile și murdărie ușoară
duză cu jet plat la 40°
- Pentru murdărie persistentă, în strat gros
freză pentru mizerie
- Duza cu unghi de stropire reglabil, adaptabil la diferite sarcini de curățare
duză unghiulară variabilă

Metoda de curățare recomandată

- Desprinderea mizeriei:
- Stropiți soluția de curățat cu măsură și lăsați-o să acționeze 1...5 minute, fără a o lăsa să se usuce.
- Îndepărtarea mizeriei:
- Mizeria desprinsă se spală cu jetul de înaltă presiune.

Funcționarea cu apă rece

Îndepărtarea mizeriei ușoare și clătire, de ex. pentru utilaje de grădinărit, terase, unelte, etc.

- Presiunea de lucru se reglează după cum este necesar.
- Aduceți întrepătorul principal al aparatului în poziția „I”.

Funcționarea cu apă caldă

⚠ **Pericol**

Pericol de opărire!

- Reglați întrepătorul principal al aparatului la temperatura dorită.

Noi vă recomandăm următoarele temperaturi de curățare:

- mizerie ușoară
30 -50 °C
- mizerie cu conținut de albumine, de ex. în industria alimentară
max. 60 °C
- curățarea autovehiculelor, curățarea mașinilor industriale
60 -90 °C

Funcționarea cu aburi

Numai HDS 558.../601.../698.../798...

⚠ **Pericol**

Pericol de opărire! La temperaturi de lucru peste 98 °C presiunea de lucru nu trebuie să depășească 3,2 MPa (32 bari).

Din acest motiv, se vor lua neapărat următoarele măsuri:

⚠

→ **Înlocuiți duza de presiune înaltă (oțel superior) cu duza de abur (Messing, nr. piesă vezi datele tehnice).**

→ Deschideți complet dispozitivul pentru reglarea presiunii/debitului de pe pistolul manual de stropit în direcția + până la sfârșitul cursei.

A se vedea figura 5 (B).

→ Reglați presiunea de lucru a aparatului la valoarea cea mai mică.

A se vedea figura 6.

→ Reglați întrepătorul principal al aparatului la min. 100 °C.

⚠ **Pericol**

Pericol de opărire!

Noi vă recomandăm următoarele temperaturi de curățare:

- eliminarea stratului protector, mizerie persistentă, cu grăsime
100 -110 °C
- desprinderea agregatelor, curățarea fațadelor
până la 140 °C

După utilizarea cu soluție de curățat

→ Reglați ventilul de dozare a soluției de curățat (HDS 558.../601.../698.../798...), respectiv filtrul furtunului de aspirare a soluției de curățat (HDS 551 C Eco) pe poziția "0".

→ Aduceți întrepătorul principal al aparatului în poziția „I”.

→ Clătiți aparatul cel puțin 1 minut cu pistolul manual de stropit deschis.

Oprirea aparatului

Pericol

Pericol de opărire din cauza apei fierbinți!
După ce aparatul a fost utilizat cu apă caldă sau cu aburi, el trebuie lăsat să funcționeze cel puțin două minute cu apă rece, timp în care pistolul trebuie să fie deschis.

- Aduceți întrerupătorul principal al aparatului în poziția „0”.
- Închideți conducta de alimentare cu apă.
- Porniți scurt pompa (aproximativ 5 secunde) de la întrerupătorul principal.
- Scoateți ștecherul din priză doar dacă aveți mâinile uscate.
- Desprindeți racordul de apă.
- Acționați pistolul manual de stropit până când presiunea din aparat este eliberată.
- Blocați pistolul manual de stropit, figura 5 (A).

Depozitarea aparatului

- Fixați lancea în suportul de pe capacul aparatului.
- Înfășurați furtunul de înaltă presiune și cablul electric și introduceți-le în suporturile lor.

Aparate cu tambur pentru furtun:

- Înainte de înfășurare întindeți furtunul de înaltă presiune.
- Rotiți manivela în sensul acelor de ceasornic (direcția săgeții).

Notă: Nu îndoiți furtunul de înaltă presiune și cablul electric.

Protecția împotriva înghețului

Atenție

Gerul distruge aparatul dacă apa nu este goliță complet.

- Depozitați aparatul într-un loc ferit de îngheț.

Dacă aparatul este conectat la un coș de fum, se va ține cont de următoarele:

Atenție

Pericol de deteriorare din cauza aerului rece ce poate pătrunde prin coșul de fum.

- Dacă afară sunt sub 0 °C aparatul trebuie deconectat de la coșul de fum.

Dacă nu se poate asigura o depozitare astfel încât aparatul să fie ferit de îngheț, el trebuie scos din funcțiune.

Scoaterea din funcțiune

În cazul unor perioade mai îndelungate de repaus sau atunci când nu este posibilă amplasarea într-un loc ferit de îngheț:

- Goliți apa.
- Clătiți aparatul cu antigel.
- Goliți rezervorul cu soluție de curățat.

Evacuarea apei

- Deșurubați furtunul de alimentare cu apă și furtunul de înaltă presiune.
- Deșurubați conducta de alimentare de pe fundul vasului și goliți spirala de încălzire.
- Lăsați aparatul să funcționeze max. 1 minut până când pompa și conductele sunt goale.

Aparate cu tambur pentru furtun:

- Deșurubați ambele conducte de pe fundul vasului.
- Deșurubați duza de pe lance și acționați pistolul manual de stropit.
- Goliți spirala de încălzire și tamburul furtunului.

Clătirea aparatului cu antigel

Notă: Respectați instrucțiunile de manipulare ale producătorului antigelului.

- Umpleți rezervorul cu plutitor cu antigel disponibil în comerț.
- Porniți aparatul (fără arzător), până când aparatul este clătit complet.

În acest mod se asigură și o anumită protecție anticorosivă.

Depozitarea

Atenție

*Pericol de rănire și deteriorare a aparatului!
La depozitare țineți cont de greutatea aparatului.*

Transport

Atenție

*Pericol de rănire și deteriorare a aparatului!
La transport țineți cont de greutatea aparatului.*

- În cazul transportării în vehicule asigurați aparatul contra derapării și răsturnării conform normelor în vigoare.

Îngrijirea și întreținerea

⚠ Pericol

Pericol de rănire din cauza pornirii accidentale a aparatului.

Înainte de a lucra la aparat, opriți aparatul și scoateți ștecherul din priză.

- Aduceți întrerupătorul principal al aparatului în poziția „0”.
- Închideți conducta de alimentare cu apă.
- Porniți scurt pompa (aproximativ 5 secunde) de la întrerupătorul principal.
- Scoateți ștecherul din priză doar dacă aveți mâinile uscate.
- Desprindeți racordul de apă.
- Acționați pistolul manual de stropit până când presiunea din aparat este eliberată.
- Blocați pistolul manual de stropit, figura 5 (A).
- Lăsați aparatul să se răcească.

Comercianții Kärcher vă informează cu plăcere despre condițiile de efectuare a unei inspecții periodice de siguranță, respectiv încheierea unui contract de întreținere.

Intervale de întreținere

Săptămânal

- Curățați sita din racordul de apă.

- Controlați nivelul de ulei.

Atenție

În cazul în care uleiul este lăptos, luați legătura imediat cu serviciul pentru clienți al companiei Kärcher.

Lunar

- Curățați sita din dispozitivul de siguranță pentru lipsa apei.
- Curățați filtrul furtunului de aspirare a soluției de curățat.

După 500 de ore de funcționare, cel puțin anual

- Schimbați uleiul.

Cel puțin la fiecare 5 ani

- Efectuați controlul presiunii conform specificațiilor producătorului.

Lucrări de întreținere

Curățarea sitei din racordul de apă

- Scoateți sita.
- Curățați sita cu apă și introduceți-o la loc.

Curățarea sitei din dispozitivul de siguranță pentru lipsa apei

Figura 7

- Slăbiți piulița olandeză și scoateți furtunul.

Figura 8

- Scoateți sita.

Notă: Dacă e nevoie, introduceți șurubul M8 cca. 5 mm și trageți sita afară cu acesta.

- Curățați sita în apă.
- Introduceți sita.
- Așezați furtunul la loc.
- Strângeți piulița olandeză.

Curățarea filtrului furtunului de aspirare a soluției de curățat

Figura 9

- Trageți afară furtunul de aspirare a soluției de curățat.
- Curățați filtrul cu apă și introduceți-l la loc.

Schimbarea uleiului

Figura 10

→ Pregătiți un vas colector pentru aproximativ 1 litru de ulei.

Sfatul nostru: Folosiți o sticlă de RM 110 tăiată pe post de jgheab de captare.

→ Pregătiți un jgheab de captare.

→ Desfaceți șurubul de golire.

→ Goliți uleiul în vasul colector pregătit cu ajutorul jgheabului de captare.

Eliminați uleiul folosit în mod ecologic sau predați-l la un centru de colectare abilitat.

→ Strângeți la loc șurubul de golire.

→ Umpleți uleiul încet până la marcajul MAX.

Notă: Bulele de aer trebuie să aibă loc de ieșire.

Tipurile de ulei și cantitățile sunt specificate la datele tehnice.

Remediarea defecțiunilor

⚠ **Pericol**

Pericol de rănire din cauza pornirii accidentale a aparatului.

Înainte de tuturor lucrărilor la aparat, opriți aparatul și scoateți ștecherul din priză.

Lampa de control pentru lipsa combustibilului se aprinde

Numai HDS 558.../601.../698.../798...

– Rezervorul de combustibil este gol

→ Umpleți-l.

Lampa de control pentru starea de funcționare se stinge

– Motor suprasolicitat/supraîncălzit

→ Comutați întrerupătorul principal pe "0" și lăsați motorul să se răcească cel puțin 5 minute.

→ Dacă defecțiunea survine din nou, duceți aparatul la service pentru a fi verificat.

Lampa de control pentru dedurizatorul lichid se aprinde

Numai HDS 558.../601.../698.../798...

– Rezervorul de dedurizator este gol, din motive tehnice rămâne mereu puțin lichid în rezervor.

→ Umpleți-l.

– Electrozii din rezervor sunt murdari

→ Curățați electrozii.

Lampa de control pentru soluția de curățat se aprinde

Numai HDS 558.../601.../698.../798...

– Rezervorul cu soluție de curățat este gol.

→ Umpleți-l.

Lampa de control a limitatorului de temperatură pentru gazele de eșapament se aprinde

– Spirala de încălzire este acoperită cu calcar/funingine, respectiv temperatura gazelor de eșapament este prea mare

→ Aduceți întrerupătorul principal al aparatului în poziția „0”.

→ Lăsați aparatul să se răcească.

→ Aduceți întrerupătorul principal al aparatului în poziția „I”.

Aparatul nu funcționează

– Nu există tensiune de alimentare

→ Verificați conexiunea la rețea/cablul de alimentare.

Aparatul nu produce presiune

– Aer în sistem

Aerisiți pompa:

→ Comutați ventilul de dozare a soluției de curățat în poziția „0”.

→ Porniți și opriți aparatul de mai multe ori de la întrerupătorul principal, în timp ce pistolul manual de stropit este deschis.

→ Deschideți și închideți tija de reglare (figura 6) în timp ce pistolul manual de stropit este deschis (nu și la HDS 551 C Eco).

Notă: Prin demontarea furtunului de înaltă presiune de la racordul de înaltă presiune procesul de aerisire este accelerat.

- ➔ Dacă rezervorul cu soluție de curățat este gol, umpleți-l.
- ➔ Verificați racordurile și conductele.
- Presiunea este reglată la MIN
- ➔ Reglați presiunea la MAX.
- Sita din racordul de apă este murdară
- ➔ Curățați sita.
- Cantitatea de apă alimentată este prea mică
- ➔ Verificați cantitatea de apă alimentată (consultați datele tehnice).

Aparatul nu este etanș, apa curge din aparat în partea de jos

- Pompa nu este etanșă

Notă: Valoarea permisă este de 3 picături pe minut.

- ➔ Dacă neetanșeitatea este mai accentuată, aparatul trebuie dus la service pentru a fi verificat.

Aparatul pornește și se oprește continuu în timp ce pistolul manual de stropit este închis

- Scurgere în sistemul de înaltă presiune
- ➔ Verificați etanșeitatea sistemului de înaltă presiune și a racordurilor.

Aparatul nu trage soluție de curățat

Numai HDS 558.../601.../698.../798...

- ➔ Lăsați aparatul să funcționeze în timp ce ventilul de dozare a soluției de curățat este deschis și alimentarea cu apă este închisă, până când rezervorul cu plutitor este golit și presiunea scade la "0".
 - ➔ Deschideți din nou sursa de apă.
- Dacă pompa tot nu trage soluție de curățat, acest lucru poate avea următoarele motive:
- Filtrul din furtunul de aspirare a soluției de curățat este murdar
 - ➔ Curățați filtrul.
 - Supapa de refulare este înțepenită

Figura 11

- ➔ Trageți afară furtunul pentru soluția de curățat și desfaceți supapa de refulare cu un obiect bont.

Numai HDS 551 C Eco

- Este montată duza de înaltă presiune
- ➔ Duza de înaltă presiune trebuie înlocuită cu duza de joasă presiune livrată împreună cu aparatul; alternativ, duza multiplă poate fi comutată în poziția "CHEM".
- Filtrul din furtunul de aspirare a soluției de curățat este murdar
- ➔ Curățați filtrul.

Arzătorul nu pornește

- Rezervorul de combustibil este gol
- ➔ Umpleți-l.
- Lipsă de apă
- ➔ Verificați racordul de apă, verificați conductele de alimentare, curățați dispozitivul de siguranță pentru lipsa apei.
- Filtrul de combustibil este murdar
- ➔ Schimbați filtrul de combustibil.
- Direcția de rotație este incorectă. Dacă motorul se rotește în direcția corectă, la orificiul de evacuare a gazelor de eșapament al arzătorului se va simți un curent de aer puternic.
- ➔ Verificați direcția de rotație. Dacă e nevoie, racordul trebuie schimbat de un electrician.
- Nu există scânteie de aprindere
- ➔ Dacă în timpul funcționării prin vizor nu se vede scânteia de aprindere, aparatul trebuie dus la service pentru a fi verificat.

În timpul funcționării cu apă caldă nu se atinge temperatura reglată

- Presiune de lucru/debit prea mare
- ➔ Reduceți presiunea de lucru/debitul de la tija de reglare a presiunii (figura 6).
- Spirala de încălzire este acoperită de funingine
- ➔ Aparatul trebuie dus la service pentru a fi curățat de funingine.

Dacă defecțiunea nu poate fi remediată, aparatul trebuie dus la service pentru a fi verificat.

Garanție

În fiecare țară sunt valabile condițiile de garanție stabilite de distribuitorul nostru autorizat. Eventuale defecțiuni ale acestui aparat, care survin în perioada de garanție și care sunt rezultatul unor defecte de fabricație sau de material, vor fi remediate gratuit.

Accesorii și piese de schimb

- Vor fi utilizate numai accesorii și piese de schimb agreate de către producător. Accesorii originale și piesele de schimb originale constituie o garanție a faptului că utilajul va putea fi exploatat în condiții de siguranță și fără defecțiuni.
- O selecție a pieselor de schimb utilizate cel mai des se găsește la sfârșitul instrucțiunilor de utilizare.
- Informații suplimentare despre piesele de schimb găsiți la www.kaercher.com, în secțiunea Service.

Declarație de conformitate CE

Prin prezenta declarăm că aparatul desemnat mai jos corespunde cerințelor fundamentale privind siguranța în exploatare și sănătatea incluse în directivele CE aplicabile, datorită conceptului și a modului de construcție pe care se bazează, în varianta comercializată de noi. În cazul efectuării unei modificări a aparatului care nu a fost convenită cu noi, această declarație își pierde valabilitatea.

Produs: Aparat de curățare sub presiune

Tip: 1.169-xxx

Tip: 1.170-xxx

Tip: 1.173-xxx

Tip: 1.174-xxx

Directive EG respectate:

97/23/CE

2006/42/CE (+2009/127/CE)

2004/108/CE

2000/14/CE

Categoria ansamblului

II

Procedeu de conformitate

Modul H

Spirală de încălzire

Konformitätsbewertung Modul H

Supapa de siguranță

Evaluare de conformitate art. 3 alin. 3

Bloc de comandă

Konformitätsbewertung Modul H

diverse țevi

Evaluare de conformitate art. 3 alin. 3

Norme armonizate utilizate:

EN 60335-1

EN 60335-2-79

EN 55014-1: 2006 + A1: 2009

EN 55014-2: 1997 + A2: 2008

EN 61000-3-2: 2006 + A2: 2009

EN 62233: 2008

HDS 698 C, HDS 798 C:

EN 61000-3-3: 2006

HDS 501 C, HDS 558 C, HDS 601 C:

EN 61000-3-11: 2000

Numele instituției:

fPentru 97/23/EG

TÜV Industrie Service GmbH

Am Grauen Stein

51105 Köln

Nr. de identificare 0035

Procedura de evaluare a conformității:

2000/14/CE: Anexa V

Nivel de zgomot dB(A)

HDS 551 C

măsurat: 91

garantat: 93

HDS 558 C

măsurat: 90

garantat: 92

HDS 601 C

măsurat: 90

garantat: 92

HDS 698 C

măsurat: 91

garantat: 92

HDS 798 C

măsurat: 92

garantat: 93

5.957-576

Semnatarii acționează în numele și prin împuternicirea conducerii societății.



H. Jenner

CEO



S. Reiser

Head of Approval

Însărcinat cu elaborarea documentației:

S. Reiser

Alfred Kärcher GmbH & Co. KG

Alfred-Kärcher-Str. 28 - 40

71364 Winnenden (Germany)

Tel.: +49 7195 14-0

Fax: +49 7195 14-2212

Winnenden, 2010/07/14

Date tehnice

		HDS 551 C Eco			
Conexiunea la rețeaua de curent					
Tensiune	V	220/230	240	240	220
Tipul curentului	Hz	1~ 50	1~ 50	1~ 50	1~ 60
Puterea absorbită	kW	3,2	3,2	3,0	3,2
Siguranță fuzibilă (lentă)	A	16	15	13	16
Impedanța maximă admisă a rețelei	ohmi	(0.328+j 0.205)			
Racordul de apă					
Temperatura de circulare (max.)	°C	30			
Debitul de circulare (min.)	l/h (l/min)	700 (11,7)			
Înălțime de aspirare din rezervor deschis (20 °C)	m	0,5			
Presiunea de circulare (max.)	MPa (bar)	0,6 (6)			
Caracteristicile de performanță					
Debit apă	l/h (l/min)	550 (9,2)	530 (8,8)	530 (8,8)	530 (8,8)
Presiune de lucru apă (cu duză standard)	MPa (bar)	13 (130)	13 (130)	12 (120)	13 (130)
Suprapresiunea maximă de regim (supapă de siguranță)	MPa (bar)	14,3 (143)			
Debit regim de funcționare cu aburi	l/h (l/min)	--			
Presiune de lucru regim cu aburi (cu duză de aburi)	MPa (bar)	--			
Nr. piesă duză de aburi	--	--			
Temperatura de lucru max. apă caldă	°C	98			
Temperatura de lucru regim de funcționare cu aburi	°C	--			
Aspirarea soluției de curățat	l/h (l/min)	0-20 (0-0,3)			
Putere arzător	kW	47			
Reculul max. al pistolului manual de stropit	N	24			
Dimensiunea duzei	--	036			
Valori stabilite conform EN 60355-2-79					
Emisia de zgomote					
Nivel de zgomot L_{pA}	dB(A)	77			
Nesiguranță K_{pA}	dB(A)	2			
Nivelul puterii energiei L_{WA} + nesiguranță K_{WA}	dB(A)	93			
Valoarea vibrației mână-braț					
Pistol manual de stropit	m/s ²	2,6			
Lance	m/s ²	2,3			
Nesiguranță K	m/s ²	1,0			
Substanțe tehnologice					
Combustibil	--	Păcură EL sau motorină			
Cantitatea de ulei	l	0,5			
Tipul de ulei	--	Ulei de motor 15W40 (6.288-050)			
Dimensiuni și masa					
Lungime x lățime x înălțime	mm	940 x 600 x 740			
Masa fără accesorii	kg	80			
Rezervorul de combustibil	l	16			
Rezervorul pentru soluția de curățat	l	8			

		HDS 558 C/CSX Eco		
Conexiunea la rețeaua de curent				
Tensiune	V	230	230	230
Tipul curentului	Hz	1~ 50	1~ 60	1~ 50
Puterea absorbită	kW	3,2	3,2	2,2
Siguranță fuzibilă (lentă)	A	16	16	10
Impedanța maximă admisă a rețelei	ohmi	(0.348+j 0.218)		
Racordul de apă				
Temperatura de circulare (max.)	°C	30		
Debitul de circulare (min.)	l/h (l/min)	700 (11,7)		
Înălțime de aspirare din rezervor deschis (20 °C)	m	0,5		
Presiunea de circulare (max.)	MPa (bar)	0,6 (6)		
Caracteristicile de performanță				
Debit apă	l/h (l/min)	280-550 (4,7-9,2)	280-550 (4,7-9,2)	280-530 (4,7-8,8)
Presiune de lucru apă (cu duză standard)	MPa (bar)	3,2-13 (32-130)	3,2-13 (32-130)	3,2-9 (32-90)
Suprapresiunea maximă de regim (supapă de siguranță)	MPa (bar)	14,3 (143)		
Debit regim de funcționare cu aburi	l/h (l/min)	280 (4,7)		
Presiune de lucru regim cu aburi (cu duză de aburi)	MPa (bar)	3,2 (32)		
Nr. piesă duză de aburi	--	2.885-045		
Temperatura de lucru max. apă caldă	°C	98		
Temperatura de lucru regim de funcționare cu aburi	°C	98-155		
Aspirarea soluției de curățat	l/h (l/min)	0-11 (0-0,2)		
Putere arzător	kW	47		
Reculul max. al pistolului manual de stropit	N	24		
Dimensiunea duzei	--	034	038	045
Valori stabilite conform EN 60355-2-79				
Emisia de zgomote				
Nivel de zgomot L _{pA}	dB(A)	76		
Nesiguranță K _{pA}	dB(A)	2		
Nivelul puterii energiei L _{WA} + nesiguranță K _{WA}	dB(A)	92		
Valoarea vibrației mână-braț				
Pistol manual de stropit	m/s ²	2,6		
Lance	m/s ²	2,3		
Nesiguranță K	m/s ²	1,0		
Substanțe tehnologice				
Combustibil	--	Păcură EL sau motorină		
Cantitatea de ulei	l	0,5		
Tipul de ulei	--	Ulei de motor 15W40 (6.288-050)		
Dimensiuni și masa				
Lungime x lățime x înălțime	mm	940 x 600 x 740		
Masa fără accesorii	kg	84		
Rezervorul de combustibil	l	16		
Rezervorul pentru soluția de curățat	l	8		

		HDS 558 C/CSX Eco		HDS 601 C Eco	
Conexiunea la rețeaua de curent					
Tensiune	V	240	220	240	100
Tipul curentului	Hz	1~ 50	1~ 60	1~ 50	1~ 50
Puterea absorbită	kW	3,2	3,2	3,0	2,6
Siguranță fuzibilă (lentă)	A	15	16	13	30
Impedanța maximă admisă a rețelei	ohmi	(0.348+j 0.218)			
Racordul de apă					
Temperatura de circulare (max.)	°C	30			
Debitul de circulare (min.)	l/h (l/min)	700 (11,7)			
Înălțime de aspirare din rezervor deschis (20 °C)	m	0,5			
Presiunea de circulare (max.)	MPa (bar)	0,6 (6)			
Caracteristicile de performanță					
Debit apă	l/h (l/min)	280-530 (4,7-8,8)	280-530 (4,7-8,8)	280-530 (4,7-8,8)	280-550 (4,7-9,2)
Presiune de lucru apă (cu duză standard)	MPa (bar)	3,2-13 (32-130)	3,2-13 (32-130)	3,2-12 (32-120)	3,2-9 (32-90)
Suprapresiunea maximă de regim (supapă de siguranță)	MPa (bar)	14,3 (143)			
Debit regim de funcționare cu aburi	l/h (l/min)	280 (4,7)			
Presiune de lucru regim cu aburi (cu duză de aburi)	MPa (bar)	3,2 (32)			
Nr. piesă duză de aburi	--	2.885-046	2.885-045	2.885-045	2.885-046
Temperatura de lucru max. apă caldă	°C	98			
Temperatura de lucru regim de funcționare cu aburi	°C	98-155			
Aspirarea soluției de curățat	l/h (l/min)	0-11 (0-0,2)			
Putere arzător	kW	47			
Reculul max. al pistolului manual de stropit	N	24			
Dimensiunea duzei	--	034	034	034	041
Valori stabilite conform EN 60355-2-79					
Emisia de zgomote					
Nivel de zgomot L _{pA}	dB(A)	76			
Nesiguranță K _{pA}	dB(A)	2			
Nivelul puterii energiei L _{WA} + nesiguranță K _{WA}	dB(A)	92			
Valoarea vibrației mână-braț					
Pistol manual de stropit	m/s ²	2,6			
Lance	m/s ²	2,3			
Nesiguranță K	m/s ²	1,0			
Substanțe tehnologice					
Combustibil	--	Păcură EL sau motorină			
Cantitatea de ulei	l	0,5			
Tipul de ulei	--	Ulei de motor 15W40 (6.288-050)	Ulei de motor 15W40 (6.288-050)	Ulei de motor 0W40 (6.288-219)	
Dimensiuni și masa					
Lungime x lățime x înălțime	mm	940 x 600 x 740			
Masa fără accesorii	kg	84			
Rezervorul de combustibil	l	16			
Rezervorul pentru soluția de curățat	l	8			

		HDS 698 C/CSX Eco			
Conexiunea la rețeaua de curent					
Tensiune	V	380/400	230	230	220/380
Tipul curentului	Hz	3~ 50	3~ 50	3~ 60	3~ 60
Puterea absorbită	kW	4,5	4,5	4,5	4,5
Siguranță fuzibilă (lentă)	A	16	16	16	16
Impedanța maximă admisă a rețelei	ohmi	--			
Racordul de apă					
Temperatura de circulare (max.)	°C	30			
Debitul de circulare (min.)	l/h (l/min)	900 (15)			
Înălțime de aspirare din rezervor deschis (20 °C)	m	0,5			
Presiunea de circulare (max.)	MPa (bar)	0,6 (6)			
Caracteristicile de performanță					
Debit apă	l/h (l/min)	300-700 (5-11,7)			
Presiune de lucru apă (cu duză standard)	MPa (bar)	3,2-16 (32-160)			
Suprapresiunea maximă de regim (supapă de siguranță)	MPa (bar)	17,6 (176)			
Debit regim de funcționare cu aburi	l/h (l/min)	300 (5)			
Presiune de lucru regim cu aburi (cu duză de aburi)	MPa (bar)	3,2 (32)			
Nr. piesă duză de aburi	--	2.885-046			
Temperatura de lucru max. apă caldă	°C	98			
Temperatura de lucru regim de funcționare cu aburi	°C	98-155			
Aspirarea soluției de curățat	l/h (l/min)	0-12 (0-0,2)			
Putere arzător	kW	50			
Reculul max. al pistolului manual de stropit	N	34			
Dimensiunea duzei	--	040			
Valori stabilite conform EN 60355-2-79					
Emisia de zgomote					
Nivel de zgomot L _{pA}	dB(A)	76			
Nesiguranță K _{pA}	dB(A)	1			
Nivelul puterii energiei L _{WA} + nesiguranță K _{WA}	dB(A)	92			
Valoarea vibrației mână-braț					
Pistol manual de stropit	m/s ²	2,6			
Lance	m/s ²	2,3			
Nesiguranță K	m/s ²	1,0			
Substanțe tehnologice					
Combustibil	--	Păcură EL sau motorină			
Cantitatea de ulei	l	0,6			
Tipul de ulei	--	Hypoid SAE 90 (6.288-016)			
Dimensiuni și masa					
Lungime x lățime x înălțime	mm	940 x 600 x 740			
Masa fără accesorii	kg	94			
Rezervorul de combustibil	l	16			
Rezervorul pentru soluția de curățat	l	8			



		HDS 798 C/CSX Eco				
Conexiunea la rețeaua de curent						
Tensiune	V	400	230	230	420	220/380
Tipul curentului	Hz	3~ 50	3~ 50	3~ 60	3~ 50	3~ 60
Puterea absorbită	kW	5,6	5,6	5,6	5,6	5,6
Siguranță fuzibilă (lentă)	A	16	16	16	16	16
Impedanța maximă admisă a rețelei	ohmi	--				
Racordul de apă						
Temperatura de circulare (max.)	°C	30				
Debitul de circulare (min.)	l/h (l/min)	900 (15)				
Înălțime de aspirare din rezervor deschis (20 °C)	m	0,5				
Presiunea de circulare (max.)	MPa (bar)	0,6 (6)				
Caracteristicile de performanță						
Debit apă	l/h (l/min)	360-750 (6-12,5)				
Presiune de lucru apă (cu duză standard)	MPa (bar)	3,2-17 (32-170)				
Suprapresiunea maximă de regim (supapă de siguranță)	MPa (bar)	18,7 (187)				
Debit regim de funcționare cu aburi	l/h (l/min)	360 (6)				
Presiune de lucru regim cu aburi (cu duză de aburi)	MPa (bar)	3,2 (32)				
Nr. piesă duză de aburi	--	2.885-039				
Temperatura de lucru max. apă caldă	°C	98				
Temperatura de lucru regim de funcționare cu aburi	°C	98-155				
Aspirarea soluției de curățat	l/h (l/min)	0-15 (0-0,3)				
Putere arzător	kW	65				
Reculul max. al pistolului manual de stropit	N	38				
Dimensiunea duzei	--	043	043	045	043	043
Valori stabilite conform EN 60355-2-79						
Emisia de zgomote						
Nivel de zgomot L _{pA}	dB(A)	77				
Nesiguranță K _{pA}	dB(A)	1				
Nivelul puterii energiei L _{WA} + nesiguranță K _{WA}	dB(A)	93				
Valoarea vibrației mână-braț						
Pistol manual de stropit	m/s ²	2,6				
Lance	m/s ²	2,3				
Nesiguranță K	m/s ²	1,0				
Substanțe tehnologice						
Combustibil	--	Păcură EL sau motorină				
Cantitatea de ulei	l	0,6				
Tipul de ulei	--	Hypoid SAE 90 (6.288-016)				
Dimensiuni și masa						
Lungime x lățime x înălțime	mm	940 x 600 x 740				
Masa fără accesorii	kg	94				
Rezervorul de combustibil	l	16				
Rezervorul pentru soluția de curățat	l	8				

Verificări regulate

Notă: Respectați recomandările naționale din țara de exploatare referitoare la intervalele de verificare.

Inspecție efectuată de:	Control exterior	Control interior	Control de rezistență
-------------------------	------------------	------------------	-----------------------

Nume	Semnătura persoanei autorizate / data	Semnătura persoanei autorizate / data	Semnătura persoanei autorizate / data
Nume	Semnătura persoanei autorizate / data	Semnătura persoanei autorizate / data	Semnătura persoanei autorizate / data
Nume	Semnătura persoanei autorizate / data	Semnătura persoanei autorizate / data	Semnătura persoanei autorizate / data
Nume	Semnătura persoanei autorizate / data	Semnătura persoanei autorizate / data	Semnătura persoanei autorizate / data
Nume	Semnătura persoanei autorizate / data	Semnătura persoanei autorizate / data	Semnătura persoanei autorizate / data
Nume	Semnătura persoanei autorizate / data	Semnătura persoanei autorizate / data	Semnătura persoanei autorizate / data



  Pred prvým použitím vášho zariadenia si prečítajte tento pôvodný návod na použitie, konajte podľa neho a uschovajte ho pre neskoršie použitie alebo pre ďalšieho majiteľa zariadenia.

- Pred prvým uvedením do prevádzky si bezpodmienečne musíte prečítať bezpečnostné pokyny č. 5.951-949!
- V prípade poškodenia pri preprave ihneď o tom informujte predajcu.
- Pri vybalovaní skontrolujte obsah dočasy.

Obsah

Ochrana životného prostredia	SK	.. 1
Symbyly v návode na obsluhu	SK	.. 1
Prehľad	SK	.. 2
Symbyly na prístroji	SK	.. 2
Používanie výrobku v súlade s jeho určením	SK	.. 2
Bezpečnostné pokyny	SK	.. 3
Bezpečnostné prvky	SK	.. 3
Uvedenie do prevádzky	SK	.. 3
Obsluha	SK	.. 6
Uskladnenie	SK	.. 9
Transport	SK	.. 9
Starostlivosť a údržba	SK	.. 9
Pomoc pri poruchách	SK	.. 10
Záruka	SK	.. 12
Príslušenstvo a náhradné diely	SK	.. 12
Vyhlasenie o zhode s normami EÚ	SK	.. 13
Technické údaje	SK	.. 14
Opakované skúšky	SK	.. 19

Ochrana životného prostredia

	Obalové materiály sú recyklovateľné. Obalové materiály láskavo nevyhadzujte do komunálneho odpadu, ale odovzdajte ich do zberne druhotných surovín.
	Vyradené prístroje obsahujú hodnotné recyklovateľné látky, ktoré by sa mali opäť zužitkovať. Do životného prostredia sa nesmú dostať batérie, olej a iné podobné látky. Staré zariadenia preto láskavo odovzdajte do vhodnej zberne odpadových surovín.

Motorový olej, vykurovací olej, nafta a benzín sa nesmú dostať do okolia a zaťažiť životné prostredie. Prosíme, aby ste chránili pôdu a starý olej likvidovali ekologicky.

Pokyny k zloženiu (REACH)

Aktuálne informácie o zložení nájdete na: www.kaercher.com/REACH

Symboly v návode na obsluhu

Nebezpečenstvo

Pri bezprostredne hroziacom nebezpečenstve, ktoré spôsobí vážne zranenia alebo smrť.

Pozor

V prípade nebezpečnej situácie by mohla viesť k vážnemu zraneniu alebo smrti.

Pozor

V prípade možnej nebezpečnej situácie by mohla viesť k ľahkým zraneniam alebo vecným škodám.

Prehľad

Prvky prístroja

Obrázok 1

- 1 Kryt prístroja
- 2 Držiak oceľovej rúrky
- 3 Plniaci otvor pre zmäkčovač kvapaliny (pod krytom prístroja) (nie u HDS 551 C Eco)
- 4 Ukazovateľ stavu oleja
- 5 Tlakomer
- 6 Dávkovací ventil čistiaceho prostriedku a odvzdušňovací otvor pre čistiaci prostriedok
- 7 Prípojka vody s filtrom
- 8 Vysokotlaková hadica
- 9 Otočné koliesko s ručnou brzdou
- 10 Ručná striekacia pištoľ
- 11 Regulátor tlaku alebo množstva na ručnej striekacej pištoľi
- 12 Rozstrekovacia rúrka
- 13 Vysokotlaková tryska (ušľachtilá oceľ)
- 14 Parná tryska (mosadz)
- 15 Elektrické vedenie
- 16 Ručná kľuka bubna hadice (len CSX)
- 17 Bubon na hadicu (len CSX)
- 18 Otvor plnenia paliva
- 19 Výrobný štítok
- 20 Odkladací priestor na príslušenstvo (napr. parná tryska) (pod krytom prístroja)
- 21 Uzáver krytu
- 22 Vysokotlaková prípojka

Ovládací panel

Obrázok 2

- 1 Vypínač prístroja
- 2 Kontrolka nedostatku paliva (nie u HDS 551 C Eco)
- 3 Kontrolka zmäkčovača kvapaliny (nie u HDS 551 C Eco)
- 4 Kontrolka pripravenosti na prevádzku

- 5 Kontrolka čistiaceho prostriedku (nie u HDS 551 C Eco)
- 6 Kontrolka obmedzovača teploty spalín

Symbyly na prístroji



Vysokotlakový prúd môže byť pri neodbornom použití nebezpečný. Prúd sa nesmie nasmerovať na osoby, zvieratá, elektrické zariadenia pod napätím alebo na samotné zariadenie.

Len u HDS 551 C Eco

Podľa platných predpisov sa nesmie zariadenie prevádzkovať v sieti pitnej vody bez systémového oddeľovacieho zariadenia. Je nutné použiť systémové oddeľovacie zariadenie firmy KÄRCHER alebo alternatívne podľa EN 12729 typ BA. Voda, ktorá preteká cez systémový odlučovač, nie je pitná.



Pozor

Systémový separátor pripojte vždy k zásobovaniu vodou, nikdy nie priamo na prístroj!

Používanie výrobku v súlade s jeho určením

Čistenie: strojov, vozidiel, stavieb, náradia, fasád, terás, záhradných prístrojov, atď

⚠ Nebezpečenstvo

Nebezpečenstvo poranenia! Pri použití na čerpacích staniciach alebo v iných nebezpečných oblastiach dodržujte príslušné bezpečnostné predpisy.

Odpadovú vodu s obsahom minerálneho oleja nevypúšťajte do pôdy, vodných tokov alebo kanalizácie. Motor a spodok auta preto umývajte na vhodných miestach, vybavených odlučovačmi oleja.

Bezpečnostné pokyny

- Dodržte príslušné národné predpisy zákonodarcu platné pre trysky na kvapalinu.
- Dodržte príslušné národné bezpečnostné predpisy zákonodarcu. Trysky na kvapalinu je nutné pravidelne skúšať a výsledok skúšky písomne zaznamenať.
- Ohrievacie zariadenie prístroja je spaľovacie zariadenie. Spaľovacie zariadenia sa musia pravidelne skúšať podľa príslušných národných predpisov zákonodarcu.
- Podľa platných národných predpisov musí toto vysokotlakové čistiace zariadenie pri použití v priemysle prvýkrát uviesť do prevádzky osoba s oprávnením. Spoločnosť KÄRCHER toto prvé uvedenie do prevádzky pre vás uskutočnilo a zdokumentovalo. Dokumentáciu k tomu obdržíte na dodatočné požiadanie od vášho partnera KÄRCHER. Pri dodatočných otázkach majte prosím pripravené číslo dielu a výrobné číslo zariadenia.
- Upozorňujeme na to, že zariadenie musí opakovane kontrolovať osoba s oprávnením podľa platných národných predpisov. Obráťte sa prosím na vášho partnera KÄRCHER.

Bezpečnostné prvky

Bezpečnostné zariadenia slúžia na ochranu užívateľa a nesmie sa vyradiť z prevádzky alebo obchádzať jeho funkcie.

Nadprúdový ventil s dvomi tlakovými spínačmi

Len HDS 558.../601.../698.../798...

- Pri zníženom množstve vody u hlavy čerpadla alebo pri regulácii s tlakovým servo sa nadprúdový ventil otvorí a časť vody tečie späť k nasávacej strane čerpadla.
- Ak sa ručná striekacia pištoľ zatvorí tak, že všetka voda tečie späť k nasávacej

strane čerpadla, tlakový spínač na nadprúdovom ventilu vypne čerpadlo.

- Ak sa ručná striekacia pištoľ opäť otvorí, zapne znovu tlakový spínač na hlave valca čerpadla.

Prepúšťací ventil je nastavený už zo závodu výrobcu a zablombovaný. Nastavenie iba servisnou službou pre zákazníkov.

Tlakový spínač

Len u HDS 551 C Eco

- Tlakový spínač pri uzatvorení ručnej striekacej pištole prístroj vypne a pri otvorení pištole prístroj opäť zapne.

Poistný ventil

- Poistný ventil sa otvorí, ak je nadprúdový ventil príp. tlakový spínač chybný.

Poistný ventil je nastavený zo závodu výrobcu a zablombovaný. Nastavenie iba servisnou službou pre zákazníkov.

Poistka pri nedostatku vody

- Poistka pri nedostatku vody zabráni tomu, aby sa horák v prípade nedostatku vody zapol.
- Sítka zabraňuje znečisteniu poistky a musí sa pravidelne čistiť.

Ochranný spínač motora

- Ochranný spínač motora preruší elektrický obvod, pokiaľ dôjde k preťaženiu motora.

Obmedzovač teploty spalín

- Obmedzovač teploty spalín vypína prístroj po dosiahnutí vysokej teploty spalín.

Uvedenie do prevádzky

⚠ **Pozor**

Nebezpečenstvo poranenia! Prístroj, prírody, vysokotlaková hadica a prípojky musia byť v bezchybnom stave. V prípade, že stav nie je bezchybný, nesmie sa prístroj použiť.

➔ Zatiahnite ručnú parkovaciu brzdu.

Otvorenie/uzavretie krytu stroja

- Skrutkovačom alebo kovovou mincou stlačíme kryt uzáveru smerom dole a otvoríme otočením proti smeru pohybu hodinových ručičiek. Uzavrieme otočením v smere pohybu hodinových ručičiek.

Kontrola stavu oleja

Pozor

V prípade mliečneho zafarbenia oleja ihneď informujte službu zákazníkom firmy Kärcher.

- V prípade, že sa stav oleja blíži k značke MIN, doplňte olej po značku MAX.
- Uzavorte hrdlo na plnenie oleja.

Druh oleja a množstvo náplne nájdete v Technických údajoch.

Naplnenie zmäkčovača kvapaliny

Len HDS 558.../601.../698.../798...

Upozornenie: Súčasťou dodávky je jedna nádoba zmäkčovača kvapaliny na skúšku.

- Zmäkčovač kvapaliny zabraňuje usadzovaniu vápnika na ohrievacom telese počas prevádzky s vodou s vyšším obsahom vápnika. Dávkuje sa po kvapkách do vody, ktorá sa privádza do nádoby.
 - Dávkovanie je výrobcom nastavené na strednú tvrdosť vody.
 - V prípade inej tvrdosti vody informujte službu zákazníkom firmy Kärcher a nechajte hodnoty nastaviť na miestne podmienky.
- Naplňte zmäkčovač kvapaliny.

Naplnenie palivom

⚠ Nebezpečenstvo

Nebezpečenstvo výbuchu! Plniť iba naftou alebo ľahkým vykurovacím olejom. Nesmú sa používať žiadne nevhodné palivá, napr. benzín.

Pozor

Stroj nikdy nenechávajte v chode s prázdnu palivovou nádržou. Inak môže dôjsť k zničeniu palivového čerpadla.

- Doplňte palivo.
- Zatvorte uzáver nádrže.
- Pohonnú látku, ktorá pretiekla, utrite.

Doplnenie čistiaceho prostriedku

Pozor

Nebezpečenstvo poranenia!

- Používajte iba produkty Kärcher.
- V žiadnom prípade nepoužívajte rozpúšťadlá (benzín, acetón, riedidlá atď.).
- Zabráňte kontaktu s očami a pokožkou.
- Dodržiavajte bezpečnostné pokyny a pokyny pre manipuláciu uvedené výrobcom čistiaceho prostriedku.

Firma Kärcher ponúka individuálny program čistiacich a ochranných prostriedkov.

Váš predajca Vám rád poradí.

- Doplňte čistiaci prostriedok.

Montáž ručnej striekacej pištole, trysky, dýzy a vysokotlakovej hadice

Obrázok 12

- Trysku spojte s ručnou striekacou pištoľou.
- Rukou pevne dotiahnite skrutkový spoj trysky.
- Vysokotlakovú dýzu nasadte do nástrčnej matice.
- Nástrčnú maticu namontujte a pevne dotiahnite.
- Prístroj bez bubna na hadicu: Namontujte vysokotlakovú hadicu na vysokotlakovú prístroja.
- Prístroj s bubnom na hadicu: Vysokotlakovú hadicu spojte dohromady s ručnou striekacou pištoľou.

Prístroj s bubnom na hadicu

- Ručnú páku, ktorá bola súčasťou dodávky, vsuňte do hriadeľa bubna.
- Pred stiahnutím vysokotlakovej hadice sa musí napnúť voľnejšie navinutie hadice: Ručnú kľuku otočte v smere pohybu hodinových ručičiek (v smere šípky).

Pozor

Vysokotlakovú hadicu vždy úplne odmotajte.

Pripojenie vody

Pripojovacie hodnoty nájdete v technických údajoch.

➔ Pripojte prírodnú hadicu na prípojku vody prístroja (minimálna dĺžka 7,5 m, minimálny priemer 3/4") a prítok vody (napríklad vodovodný kohút).

Upozornenie: Prírodná hadica nie je súčasťou dodávky.

Nasávanie vody z nádrže

Len HDS 558.../601.../698.../798...

Pokiaľ by ste chceli odsávať vodu z externej nádrže, je nutná táto prestavba:

Obrázok 3

- ➔ Nádobu na prostriedok zmäkčenia vody zdvihnite smerom hore.
- ➔ Demontujte hornú prírodnú hadicu vedúcu k nádobe s plavákom a priveďte ju ku hlave čerpadla.

Obrázok 4

- ➔ Uvoľnite vodovodnú prípojku na hlave čerpadla a otočte ju do strany.
- ➔ Prírodnú hadicu pripojte ku hlave čerpadla.
- ➔ Na prípojku vody naskrutkujte najmenej 3/4 palcovú saciu hadicu s filtrom (príslušenstvo).
- Max. sacia výška: 0,5 m

Kým čerpadlo nasaje vodu, mali by ste:

- ➔ Otočiť regulátorom tlaku a množstva na MAX.
- ➔ Uzavrieť dávkovací ventil čistiaceho prostriedku.

⚠ **Nebezpečenstvo**

Nikdy nenasávajú vodu z nádrže s pitnou vodou. Nikdy nenasávajú kvapaliny s obsahom rozpúšťadiel ako je riedidlo farby, benzín, olej alebo nefiltrovanú vodu. Tesnenia v prístroji nie sú odolné voči riedidlám. Hmlovina riedidiel je vysoko zápalná, explozívna a jedovatá.

Siet'ové napájanie

- Hodnoty pripojenia nájdete v technických údajoch a na výrobnom štítku.
- Elektrické pripojenie musí vykonať elektroinštalatér a musí zodpovedať IEC 60364-1.

⚠ **Nebezpečenstvo**

Nebezpečenstvo úrazu elektrickým prúdom.

- *Nevhodné predlžovacie vedenia môžu byť nebezpečné. Vo vonkajšom prostredí používajte výhradne schválené a patrične označené predlžovacie káble s dostatočným prierezom vodiča.*
- *Predlžovacie rozvody vždy úplne odmotajte.*
- *Konektor a spojka použitého predlžovacieho kábla musí byť vodotesné.*

Pozor

Maximálna prípustná sieťová impedancia v elektrickom bode pripojenia (pozri technické údaje) sa nesmie prekročiť. Pri nejasnostiach s ohľadom na sieťovú impedanciu prichádzajúcu do vášho spojovacieho bodu kontaktujte vášho dodávateľa elektrickej energie.

Len HDS 698.../798...

Montáž sieťovej zástrčky:

- Sieťovú zástrčku nechajte namontovať servisom pre zákazníkov spoločnosti Kärcher alebo autorizovaným elektrikárom.
- ➔ Vypínač zariadenia nastavte na "0".
- ➔ Zastrčte sieťovú zástrčku.

Pozor

Pri každej zmene zásuvky skontrolujte smer otáčok motora.

- Pri správnom smere otáčania je možné pocítiť silný prúd vzduchu z otvoru spalinového horáka.
- Pri nesprávnom smere otáčania pozrite „Pomoc pri poruchách - horák nezapaľuje“.

Obsluha

⚠ Nebezpečenstvo

Nebezpečenstvo výbuchu!

Nestriekajte žiadne horľavé kvapaliny.

⚠ Nebezpečenstvo

Nebezpečenstvo poranenia! Prístroj nikdy nepoužívajte bez namontovanej trysky.

Pred každým použitím skontrolujte pevne dosadnutie trysky. Rukou sa musí pevne dotiahnuť skrutkový spoj trysky.

Pozor

Stroj nikdy nenechávajte v chode s prázdnuou palivovou nádržou. Inak môže dôjsť k zničeniu palivového čerpadla.

Bezpečnostné pokyny

⚠ Pozor

Dlhšie používanie zariadenia môže viesť k zlému prekrveniu rúk, spôsobeného vibráciami.

Nie je možné určiť všeobecne platnú dobu používania, pretože tá je závislá na viacerých ovplyvňujúcich sa faktoroch:

- Osobné dispozície k zlému prekrveniu (často studené prsty, trpnutie v prstoch).
- Nízka teplota okolia. Na ochranu rúk noste teplé rukavice.
- Pevnejšie držanie bráni prekrveniu.
- Neprerušovaná prevádzka pôsobí škodlivejšie ako práca s prestávkami.

V prípade pravidelného, dlhodobiejšieho používania prístroja a v prípade opakovaného výskytu daných príznakov (napr. trpnutie v prstoch, studené prsty) doporučujeme lekársku prehliadku.

Výmena dýzy

⚠ Nebezpečenstvo

Prístroj pred výmenou dýzy vypnite a ručnú striekaciu pištoľ používajte tak dlho, až v prístroji nie je žiadny tlak.

Zapnutie prístroja

➔ Nastavte vypínač zariadenia na "I".

Rozsvieti sa kontrolka pripravenosti na prevádzku.

Upozornenie: Ak sa počas prevádzky rozsvieti kontrolka nedostatok paliva, zmäčkovača kvapaliny alebo obmedzovača teploty odvádzaných plynov, prístroj je nutné okamžite vypnúť a odstrániť poruchu. Pozrite „Pomoc v prípade porúch“. Prístroj sa nakrátko rozbehne a vypne, akonáhle je dosiahnutý prevádzkový tlak.

Obrázok 5

➔ Odistite ručnú striekaciu pištoľ (A).

Pri manipulácii s ručnou striekacou pištoľou sa prístroj opäť zapne.

Upozornenie: Keď z vysokotlakovej trysky nevychádza žiadna voda, odvzdušnite čerpadlo. Pozri „Pomoc v prípade porúch - Prístroj nevyvíja žiadny tlak“.

Nastavenie teploty čistenia

➔ Prepínač nastavte na požadovanú teplotu.

30 °C až 98 °C:

– Vyčistíte teplou vodou.

100 °C až 150 °C:

– Vyčistíte parou.

➔ Vysokotlakovú trysku nahradte parnou tryskou (viď „Prevádzka s parou“).

Nastavenie pracovného tlaku a dopravovaného množstva

Len HDS 558.../601.../698.../798...

Tlakový servoregulátor:

➔ Prepínač nastavte na max. 98 °C.

Obrázok 6

➔ Regulátor nastavte na maximálny pracovný tlak.

Obrázok 5

– Otáčaním (plynulým) na regulátore tlaku a množstva (B) ručnej striekacej pištole nastavte (+/-) pracovný tlak a množstvo vody.

⚠ Nebezpečenstvo

Pri nastavovaní regulácie tlaku alebo množstva dávajte pozor na to, aby sa neuvoľnil skrutkový spoj trysky.

Upozornenie: Ak sa má dlhodobu pracovať so zníženým tlakom, nastavte tlak na prístroji.

Pozri obr. 6.

Prevádzka s čistiacim prostriedkom

- Pre ochranu životného prostredia zaobchádzajte s čistiacimi prostriedkami úsporne.
- Čistiaci prostriedok musí byť vhodný pre čistený povrch.

Len HDS 558.../601.../698.../798...

➔ Pomocou dávkovacieho ventilu čistiaceho prostriedku nastavte koncentráciu čistiaceho prostriedku podľa údajov výrobcu.

0 = pracovať bez čistiaceho prostriedku

Nastavenie dávkovania	Koncentrácia
1	0,25 %
2	1,00 %
3	1,25 %
4	1,50 %
5	1,75 %
6	2,00 %

Upozornenie: Ukazovatele na ovládacom paneli pri maximálnom pracovnom tlaku.

Len u HDS 551 C Eco

➔ Vysokotlakovú dýzu nahraďte dodanou nízkotlakovou dýzou alebo zmiešanú dýzu nastavte do polohy "CHEM".

Obrázok 9

- ➔ Vytiahnite saciu hadicu na čistiaci prostriedok.
- ➔ Otočením filtra je možné čistiaci prostriedok dávkovať vo väčšom množstve.

Čistenie

➔ Tlak/teplotu a koncentráciu čistiacich prostriedkov nastavte podľa čisteného povrchu.

Upozornenie: Vysokotlakový prúd najskôr nasmerovať na čistený objekt z väčšej vzdialenosti, aby sa tak zabránilo škodám v dôsledku vysokého tlaku.

Práce s vysokotlakovou dýzou

Uhol vstreku je rozhodujúci pre účinnosť vysokotlakového prúdu. V bežných prípadoch sa pracuje s 25° dýzou s plochým prúdom (súčasť dodávky).

Doporučené dýzy sa dodávajú ako príslušenstvo

- Pri silnom znečistení

Dýza s plným prúdom 0°

- U citlivých povrchov a pri ľahkom znečistení

Dýza s plochým prúdom 40°

- Pre silné nánosy, špatne odstraniteľné znečistenia

Frézovač nečistôt

- Dýza s nastaviteľným uhlom striekania, na prispôsobenie k rôznym čisteniam

Uhlová nastaviteľná dýza

Odporúčany spôsob čistenia

- Rozpustenie nečistôt:
 - ➔ Šetrne nastriekajte čistiaci prostriedok a nechajte pôsobiť 1...5 min, ale nenechajte zaschnúť.
- Odstránenie nečistôt:
 - ➔ Rozpustenú nečistotu odstráňte prúdom vysokého tlaku vody.

Prevádzka so studenou vodou

Odstráňte ľahké nečistoty a opláchnite napr. záhradné prístroje, terasy, náradia a pod.

- ➔ Pracovný tlak nastavte podľa potreby.
- ➔ Nastavte vypínač zariadenia na "I".

Prevádzka s horúcou vodou

⚠ Nebezpečenstvo

Nebezpečenstvo oparenia!

- ➔ Prepínač nastavte na požadovanú teplotu.

Doporučujeme tieto teploty čistenia:

- Slabé znečistenia
30-50 °C
- Znečistenia s obsahom vaječného bielka, napr. v potravinárskom priemysle
max. 60 °C
- Umývanie vozidiel, strojové čistenie
60-90 °C

Prevádzka s parou

Len HDS 558.../601.../698.../798...

⚠ **Nebezpečenstvo**

Nebezpečenstvo oparenia! Pri pracovnej teplote väčšej než 98 °C nesmie pracovný tlak prekročiť 3,2 MPa (32 bar).

Preto je bezpodmienečne nutné vykonať nasledovné opatrenia:



→ **Vysokotlakovú trysku (ušľachtilá oceľ) vymeňte za parnú trysku (mosadz, č. dielu pozri Technické údaje).**

→ Na ručnej striekacej pištoľi celkom otvoriť regulátor množstva vody v smere + až po doraz.

Pozri obr. 5 (B).

→ Pracovný tlak na prístroji nastaviť na minimálnu hodnotu.

Pozri obr. 6.

→ Spínač prístroja nastaviť na min. 100 °C.

⚠ **Nebezpečenstvo**

Nebezpečenstvo oparenia!

Doporučujeme tieto teploty čistenia:

– Odkonzervovanie, znečistenia so silným obsahom tukov

100-110 °C

– Roztopenie prídavných látok, čiastočné čistenie fasád

do 140 °C

Po ukončení prevádzky s čistiacimi prostriedkami

→ Dávkovací ventil čistiaceho prostriedku (HDS 558.../601.../698.../798...) popr. filter nasávacej hadice čistiaceho prostriedku (HDS 551 C Eco) nastavte na "0".

→ Nastavte vypínač zariadenia na "I".

→ Prístroj je nutné vyplachovať s otvorenou ručnou striekacou pištoľou najmenej 1 minútu.

Vypnutie prístroja

⚠ **Nebezpečenstvo**

Riziko oparenia horúcou vodou! Po prevádzke s horúcou vodou alebo parou sa musí prístroj uviesť do prevádzky aspoň na dve minúty so studenou vodou pri otvorení pištoľi kvôli ochladeniu.

→ Vypínač zariadenia nastavte na "0".

→ Uzatvorte prívod vody.

→ Čerpadlo krátko zapnite pomocou vypínača (cca 5 sekúnd).

→ Sieťovú zástrčku vytiahnite zo zásuvky len suchou rukou.

→ Odstráňte prípojku vody.

→ Ručnú striekaciu pištoľ používajte tak dlho, až v prístroji nie je žiadny tlak.

→ Ručnú striekaciu pištoľ zaistite, obr. 5 (A).

Uskladnenie prístroja

→ Trysku umiestniť do držiaka krytu prístroja.

→ Naviňte vysokotlakú hadicu a elektrické vedenie a zaveste ich na držiaky.

Prístroj s bubnom na hadicu:

→ Pred navíjaním vysokotlakovú hadicu rozťahnite a narovnajete.

→ Ručnú kľuku otáčajte v smere pohybu hodinových ručičiek (v smere šípky).

Upozornenie: Vysokotlakovú hadicu alebo elektrické vedenie nelámate.

Ochrana proti zamrznutiu

Pozor

Mráz môže zničiť prístroj, z ktorého nebola úplne vypustená voda.

→ Prístroj uložte na miesto zaistené proti mrazu.

Ak je prístroj pripojený na komín, je potrebné dbať na nasledujúce:

Pozor

Nebezpečenstvo poškodenia v dôsledku studeného vzduchu prenikajúceho cez komín.

→ Ak vonkajšia teplota poklesne pod 0 °C, prístroj odpojte od komína.

Ak nie je možné uloženie mimo mráz, prístroj odstavte.

Odstavenie

Pri dlhšom prerušení chodu alebo pokiaľ nie je možné uskladnenie pri teplote nad bodom mrazu.

- Vodu vypustite.
- Prístroj prepláchnite nemrznúcou zmesou.
- Nádrž s čistiacim prostriedkom vyprázdnite.

Vypustenie vody

- Hadicu pre prívod vody a vysokotlakovú hadicu odskrutkujte.
- Prívodné vedenie u dna kotla odpojte a ohrievacie teleso nechajte bežať na prázdno.
- Prístroj nechajte bežať max. 1 minútu, pokiaľ nebudú čerpadlo a potrubia prázdne.

Prístroj s bubnom na hadicu:

- Obe vedenia na dne kotla odskrutkujte.
- Odskrutkujte dýzu od trysky a použite ručnú striekaciu pištoľ.
- Ohrievacie teleso a bubon na hadicu nechajte bežať naprázdno.

Prepláchnutie prístroja nemrznúcou zmesou

Upozornenie: Dodržiavajte predpisy výrobcu pre manipuláciu s nemrznúcou zmesou.

- Nádrž s plavákom naplňte bežnými prostriedkami proti zamrznutiu.
- Zapnite prístroj (bez horáku), až sa prístroj kompletne prepláčne.

Tým sa tiež dosiahne istá ochrana proti korózii.

Uskladnenie

Pozor

Nebezpečenstvo zranenia a poškodenia! Pri uskladnení zariadenia zohľadnite jeho hmotnosť.

Transport

Pozor

Nebezpečenstvo zranenia a poškodenia! Pri prepravovaní zariadenia zohľadnite jeho hmotnosť.

- Pri preprave vo vozidlách zariadenie zaistíte proti zošmyknutiu a prevráteniu podľa platných smerníc.

Starostlivosť a údržba

⚠ Nebezpečenstvo

Nebezpečenstvo zranenia neúmyselným rozbehnutím zariadenia a zasiahnutím elektrickým prúdom.

Pred všetkými prácami prístroj vypnite a vytiahnite sieťovú zástrčku.

- Vypínač zariadenia nastavte na "0".
- Uzatvorte prívod vody.
- Čerpadlo krátko zapnite pomocou vypínača (cca 5 sekúnd).
- Sieťovú zástrčku vytiahnite zo zásuvky len suchou rukou.
- Odstráňte prípojku vody.
- Ručnú striekaciu pištoľ používajte tak dlho, až v prístroji nie je žiadny tlak.
- Ručnú striekaciu pištoľ zaistíte, obr. 5 (A).
- Zariadenie nechajte vychladnúť.

O uskutočnení pravidelnej bezpečnostnej kontroly popr. o uzatvorení zmluvy o údržbe Vás informuje Váš predajca spoločnosti Kärcher.

Intervaly údržby

Týždenne

- Vyčistíte sitko vo vodnej prípojke.
- Skontrolujte hladinu oleja.

Pozor

V prípade mliečneho zafarbenia oleja ihneď informujte službu zákazníkom firmy Kärcher.

Mesačne

- Vyčistíte sito v poistke pre nedostatok vody.
- Vyčistíte filter na nasávacej hadici čistiaceho prostriedku.

Po 500 prevádzkových hodinách minimálne jeden krát ročne

→ Olej vymeňte.

Najneskôr po každých 5 rokoch

→ Tlakovú skúšku vykonajte podľa údajov výrobcu.

Údržbárske práce

Vyčistenie sitka v prívode vody

→ Síta odoberte.

→ Síta vyčistíte vo vode a opäť nasadíte.

Vyčistenie sita v poistke proti nedostatku vody

Obrázok 7

→ Uvoľnite nástrčnú maticu a odpojte hadicu.

Obrázok 8

→ Síta vytiahnite.

Upozornenie: Poprípade dotiahnite skrutku M8 asi 5 mm a tým vytiahnete sitko.

→ Síta umyte vo vode.

→ Síta vsuňte dovnútra.

→ Nasadíte hadicu.

→ Nástrčnú maticu pevne dotiahnite.

Vyčistenie filtra na sacej hadici čistiaceho prostriedku

Obrázok 9

→ Vytiahnite saciu hadicu na čistiaci prostriedok.

→ Filter vyčistíte vo vode a opäť nasadíte.

Výmena oleja

Obrázok 10

→ Pristavte záchytnú nádobu na asi 1 liter oleja.

Tip KÄRCHER: Ako záchytný žliabok použite rozrezanú fľašu RM 110.

→ Priložte záchytný žliabok.

→ Uvoľnite vypúšťaciu skrutku.

→ Cez záchytný žliabok vypustíte olej do záchytnej nádoby.

Starý olej zničte ohľaduplne voči životnému prostrediu alebo odovzdajte ho na zberné miesto.

→ Skrutku vypuste opäť dotiahnite.

→ Olej pomaly doplňte až po značku MAX.

Upozornenie: Vzduchové bubliny musia mať možnosť uniknúť.

Druh oleja a množstvo náplne nájdete v Technických údajoch.

Pomoc pri poruchách

⚠ Nebezpečenstvo

Nebezpečenstvo zranenia neúmyselným rozbehnutím zariadenia a zasiahnutím elektrickým prúdom.

Pred všetkými prácami prístroj vypnite a vytiahnite sieťovú zástrčku.

Svieti kontrolka nedostatku paliva

Len HDS 558.../601.../698.../798...

– Palivová nádrž je prázdna

→ Doplňte.

Kontrolka Pripravenosť na prevádzku nesvieti

– Preťaženie/prehriaty motor

→ Vypínač prístroja prepnete na "0" a motor nechajte min. 5 min vychladnúť.

→ Ak sa porucha vyskytne znovu, nechajte prístroj skontrolovať servisnou službou pre zákazníkov.

Kontrolka Prostriedok na zmäkčenie vody nesvieti

Len HDS 558.../601.../698.../798...

– Nádobu na zmäkčovač vody je prázdna, z technických dôvodov zostáva v nádobe vždy zbytok.

→ Doplňte.

– Elektródy v nádrži sú znečistené

→ Elektródy vyčistíte.

Kontrolka čistiaceho prostriedku nesvieti

Len HDS 558.../601.../698.../798...

– Nádobu čistiaceho prostriedku je prázdna.

→ Doplňte.

Kontrolka Obmedzovač teploty spalín svieti

- Ohrievacie teleso je zavápnené alebo zhrdzavené popr. teplota spalín je príliš vysoká
- Vypínač zariadenia nastavte na "0".
- Zariadenie nechajte vychladnúť.
- Nastavte vypínač zariadenia na "I".

Spotrebič sa nezapína

- Žiadne napätie siete
- Preverte pripojenie/prívod do siete.

Prístroj nevyvíja žiadny tlak

- Vzduch v systéme
- Čerpadlo odvzdušnite:
- Dávkovací ventil čistiaceho prostriedku nastavte na "0".
 - Pri otvorenej ručnej striekacej pištoli prístroj niekoľkokrát zapnite a vypnite vypínačom.
 - Pri otvorenej ručnej striekacej pištoli otvorte a zavrite regulátor (Obr. 6) (nie je u HDS 551 C Eco).

Upozornenie: Demontážou vysokotlakačkej hadice z vysokotlakačkej prípojky sa urýchli proces odvzdušnenia.

- V prípade, že je nádrž s čistiacim prostriedkom prázdna, doplňte ju.
- Skontrolujte prípojky a vedenia.
- Tlak je nastavený na MIN
- Nastavte tlak na MAX.
- Síta v prípojke vody je znečistené
- Síta vyčistite.
- Množstvo privádzanej vody je malé
- Prekontrolujte prívodné množstvo vody (pozri technické údaje).

Prístroj presakuje, dolu z prístroja kvapká voda

- Netesniace čerpadlo

Upozornenie: Prípustné sú 3 kvapky/mínútu.

- Pri väčšej netesnosti nechajte prístroj skontrolovať v servisnej službe.

Pri uzatvorení ručnej striekacej pištrole prístroj neustále zapína a vypína

- Netesnosť vo vysokotlakovom systéme
- Skontrolujte utesnenie vysokotlakového systému a pripojenie.

Prístroj nenasáva žiadny čistiaci prostriedok

Len HDS 558.../601.../698.../798...

- Prístroj necháme bežať pri otvorenom dávkovacom ventilu čistiaceho prostriedku a pri uzatvorení prívodu vody, až sa plaváková nádrž vyprázdni a tlak klesne na "0".
 - Opäť otvorte prívod vody.
- Pokiaľ čerpadlo stále nenasáva čistiaci prostriedok, môže to mať nasledujúce príčiny:
- Znečistený filter v sacej hadici na čistiaci prostriedok
 - Vyčistite filter.
 - Spätný ventil zalepený

Obrázok 11

- Vytiahnite hadicu na čistiaci prostriedok a uvoľnite spätný ventil tupým predmetom.

Len u HDS 551 C Eco

- Vysokotlaková dýza je namontovaná
- Vysokotlakovú dýzu nahraďte dodanou nízkotlakovou dýzou alebo zmiešanú dýzu nastavte do polohy "CHEM".
- Znečistený filter v sacej hadici na čistiaci prostriedok
- Vyčistite filter.

Horák nezapaľuje

- Palivová nádrž je prázdna
- Doplňte.
- Nedostatok vody
- Preverte prípojku vody, prívod vody, vyčistite poistku nedostatku vody.
- Filter paliva je znečistený
- Vymeňte filter paliva.

- Zlý smer otáčok. Pri správnom smere otáčania je možné pocítiť silný prúd vzduchu z otvoru spalín horáka.
- ➔ Skontrolujte smer otáčok. Prípadne nechajte vymeniť elektrikárom pripojenia.
- Žiadna zapaľovacia iskra
- ➔ Ak pri chode nie je prieszorom vidieť žiadnu zapaľovaciu iskru, nechajte prístroj skontrolovať servisnou službou pre zákazníkov.

Pri chode s teplou vodou nie je dosiahnuté nastavenie teploty

- Príliš vysoký pracovný tlak/dopravované množstvo
- ➔ Znížte pracovný tlak/dopravované množstvo pomocou regulátora (obr. 6).
- Znečistené vykurovacie teleso
- ➔ Prístroj nechajte vyčistiť u servisnej služby.

V prípade, že sa porucha nedá odstrániť, musí prístroj preskúšať pracovník zákazníckeho servisu.

Záruka

V každej krajine platia záručné podmienky vydané našou príslušnou distribučnou spoločnosťou. Eventuálne poruchy vzniknuté na prístroji odstránime počas záručnej doby bezplatne v prípade, ak je príčinou poruchy chyba materiálu alebo výrobcu.

Príslušenstvo a náhradné diely

- Používať možno iba príslušenstvo a náhradné diely schválené výrobcom. Originálne príslušenstvo a originálne náhradné diely zaručujú bezpečnú a bezporuchovú prevádzku stroja.
- Výber najčastejšie potrebných náhradných dielov nájdete na konci prevádzkového návodu.
- Ďalšie informácie o náhradných dieloch získate na stránke www.kaercher.com v oblasti Servis.

Vyhlasenie o zhode s norma- mi EÚ

Týmto vyhlasujeme, že ďalej označený stroj zodpovedá na základe jeho koncepcie a konštrukcie a takisto vyhotovenia, ktoré sme dodali, príslušným základným požiadavkám na bezpečnosť a ochranu zdravia uvedeným v smerniciach EÚ. Pri zmene stroja, ktorá nebola nami odsúhlasená, stráca toto prehlásenie svoju platnosť.

Výrobok: Vysokotlakový čistič

Typ: 1.169-xxx

Typ: 1.170-xxx

Typ: 1.173-xxx

Typ: 1.174-xxx

Príslušné Smernice EÚ:

97/23/ES

2006/42/ES (+2009/127/ES)

2004/108/ES

2000/14/ES

Kategória konštrukčnej skupiny

II

Zhodné chovanie

Modul H

Ohrievací had

Vyhodnotenie zhody modulu H

Poistný ventil

Vyhodnotenie zhody Čl. 3 Odst. 3

Riadiaci blok

Vyhodnotenie zhody modulu H

rozličné potrubia

Vyhodnotenie zhody Čl. 3 Odst. 3

Uplatňované harmonizované normy:

EN 60335-1

EN 60335-2-79

EN 55014-1: 2006 + A1: 2009

EN 55014-2: 1997 + A2: 2008

EN 61000-3-2: 2006 + A2: 2009

EN 62233: 2008

HDS 698 C, HDS 798 C:

EN 61000-3-3: 2006

HDS 501 C, HDS 558 C, HDS 601 C:

EN 61000-3-11: 2000

Názov uvedeného miesta:

fPre 97/23/ES

TÜV Rheinland Industrie Service GmbH

Am Grauen Stein

51105 Köln

Pozn.č.0035

Uplatňované postupy posudzovania zhody:

2000/14/ES: Príloha V

Úroveň akustického výkonu dB(A)

HDS 551 C

Nameraná: 91

Zaručovaná: 93

HDS 558 C

Nameraná: 90

Zaručovaná: 92

HDS 601 C

Nameraná: 90

Zaručovaná: 92

HDS 698 C

Nameraná: 91

Zaručovaná: 92

HDS 798 C

Nameraná: 92

Zaručovaná: 93

5.957-576

Podpísaný jednáajú v poverení a s plnou mocou jednatel'stva.



H. Jenner
CEO



S. Reiser
Head of Approbation

Osoba zodpovedná za dokumentáciu:
S. Reiser

Alfred Kärcher GmbH & Co. KG

Alfred-Kärcher-Str. 28 - 40

71364 Winnenden (Germany)

Tel: +49 7195 14-0

Fax: +49 7195 14-2212

Winnenden, 2010/07/14

Technické údaje

		HDS 551 C Eco			
Zapojenie siete					
Napätie	V	220/230	240	240	220
Druh prúdu	Hz	1~ 50	1~ 50	1~ 50	1~ 60
Pripojovací výkon	kW	3,2	3,2	3,0	3,2
Poistka (zotrvačná)	A	16	15	13	16
Maximálne prípustná sieťová impedancia	Ohmov	(0.328+j 0.205)			
Pripojenie vody					
Prívodná teplota (max.)	°C	30			
Prívodné množstvo (min.)	l/h (l/min)	700 (11,7)			
Sacia výška z otvoreného zásobníka (20 °C)	m	0,5			
Prívodný tlak (max.)	MPa (bar)	0,6 (6)			
Výkonové parametre					
Dopravované množstvo vody	l/h (l/min)	550 (9,2)	530 (8,8)	530 (8,8)	530 (8,8)
Pracovný tlak vody (so štandardnou tryskou)	MPa (bar)	13 (130)	13 (130)	12 (120)	13 (130)
Max. prevádzkový pretlak (poistný ventil)	MPa (bar)	14,3 (143)			
Dopravované množstvo pary	l/h (l/min)	--			
Max. pracovný tlak pary (s parnou tryskou)	MPa (bar)	--			
Čís. dielu parnej dýzy	--	--			
Max. pracovná teplota horúcej vody	°C	98			
Pracovná teplota pary	°C	--			
Nasávanie čistiaceho prostriedku	l/h (l/min)	0-20 (0-0,3)			
Výkon horáka	kW	47			
Reaktívna sila ručnej striekacej pištole (max.)	N	24			
Veľkosť dýzy	--	036			
Zistené hodnoty podľa EN 60355-2-79					
Emisie hluku					
Hlučnosť L _{pA}	dB(A)	77			
Nebezpečnosť K _{pA}	dB(A)	2			
Hlučnosť L _{WA} + nebezpečnosť K _{WA}	dB(A)	93			
Hodnota vibrácií v ruke/ramene					
Ručná striekacia pištoľ	m/s ²	2,6			
Rozstrekovacia rúrka	m/s ²	2,3			
Nebezpečnosť K	m/s ²	1,0			
Prevádzkové látky					
Palivo	--	Vykurovací olej alebo nafta			
Množstvo oleja	l	0,5			
Druh oleja	--	Motorový olej 15W40 (6.288-050)			
Rozmery a hmotnosť					
Dĺžka x Šírka x Výška	mm	940 x 600 x 740			
Hmotnosť bez príslušenstva	kg	80			
Nádrž na palivo	l	16			
Nádrž čistiaceho prostriedku	l	8			

		HDS 558 C/CSX Eco		
Zapojenie siete				
Napätie	V	230	230	230
Druh prúdu	Hz	1~ 50	1~ 60	1~ 50
Pripojovací výkon	kW	3,2	3,2	2,2
Poistka (zotrvačná)	A	16	16	10
Maximálne prípustná sieťová impedancia	Ohmov	(0.348+j 0.218)		
Pripojenie vody				
Prívodná teplota (max.)	°C	30		
Prívodné množstvo (min.)	l/h (l/min)	700 (11,7)		
Sacia výška z otvoreného zásobníka (20 °C)	m	0,5		
Prívodný tlak (max.)	MPa (bar)	0,6 (6)		
Výkonové parametre				
Dopravované množstvo vody	l/h (l/min)	280-550 (4,7-9,2)	280-550 (4,7-9,2)	280-530 (4,7-8,8)
Pracovný tlak vody (so štandardnou tryskou)	MPa (bar)	3,2-13 (32-130)	3,2-13 (32-130)	3,2-9 (32-90)
Max. prevádzkový pretlak (poistný ventil)	MPa (bar)	14,3 (143)		
Dopravované množstvo pary	l/h (l/min)	280 (4,7)		
Max. pracovný tlak pary (s parnou tryskou)	MPa (bar)	3,2 (32)		
Čís. dielu parnej dýzy	--	2.885-045		
Max. pracovná teplota horúcej vody	°C	98		
Pracovná teplota pary	°C	98-155		
Nasávanie čistiaceho prostriedku	l/h (l/min)	0-11 (0-0,2)		
Výkon horáka	kW	47		
Reaktívna sila ručnej striekacej pištole (max.)	N	24		
Veľkosť dýzy	--	034	038	045
Zistené hodnoty podľa EN 60355-2-79				
Emisie hluku				
Hlučnosť L _{pA}	dB(A)	76		
Nebezpečnosť K _{pA}	dB(A)	2		
Hlučnosť L _{WA} + nebezpečnosť K _{WA}	dB(A)	92		
Hodnota vibrácií v ruke/ramene				
Ručná striekacia pištoľ	m/s ²	2,6		
Rozstrekovacia rúrka	m/s ²	2,3		
Nebezpečnosť K	m/s ²	1,0		
Prevádzkové látky				
Palivo	--	Vykuřovací olej alebo nafta		
Množstvo oleja	l	0,5		
Druh oleja	--	Motorový olej 15W40 (6.288-050)		
Rozmery a hmotnosť				
Dĺžka x Šírka x Výška	mm	940 x 600 x 740		
Hmotnosť bez príslušenstva	kg	84		
Nádrž na palivo	l	16		
Nádrž čistiaceho prostriedku	l	8		

		HDS 558 C/CSX Eco		HDS 601 C Eco	
Zapojenie siete					
Napätie	V	240	220	240	100
Druh prúdu	Hz	1~ 50	1~ 60	1~ 50	1~ 50
Pripojovací výkon	kW	3,2	3,2	3,0	2,6
Poistka (zotrvačná)	A	15	16	13	30
Maximálne prípustná sieťová impedancia	Ohmov	(0.348+j 0.218)			
Pripojenie vody					
Prívodná teplota (max.)	°C	30			
Prívodné množstvo (min.)	l/h (l/min)	700 (11,7)			
Sacia výška z otvoreného zásobníka (20 °C)	m	0,5			
Prívodný tlak (max.)	MPa (bar)	0,6 (6)			
Výkonové parametre					
Dopravované množstvo vody	l/h (l/min)	280-530 (4,7-8,8)	280-530 (4,7-8,8)	280-530 (4,7-8,8)	280-550 (4,7-9,2)
Pracovný tlak vody (so štandardnou tryskou)	MPa (bar)	3,2-13 (32-130)	3,2-13 (32-130)	3,2-12 (32-120)	3,2-9 (32-90)
Max. prevádzkový pretlak (poistný ventil)	MPa (bar)	14,3 (143)			
Dopravované množstvo pary	l/h (l/min)	280 (4,7)			
Max. pracovný tlak pary (s parnou tryskou)	MPa (bar)	3,2 (32)			
Čís. dielu parnej dýzy	--	2.885-046	2.885-045	2.885-045	2.885-046
Max. pracovná teplota horúcej vody	°C	98			
Pracovná teplota pary	°C	98-155			
Nasávanie čistiaceho prostriedku	l/h (l/min)	0-11 (0-0,2)			
Výkon horáka	kW	47			
Reaktívna sila ručnej striekacej pištole (max.)	N	24			
Veľkosť dýzy	--	034	034	034	041
Zistené hodnoty podľa EN 60355-2-79					
Emisie hluku					
Hlučnosť L _{pA}	dB(A)	76			
Nebezpečnosť K _{pA}	dB(A)	2			
Hlučnosť L _{WA} + nebezpečnosť K _{WA}	dB(A)	92			
Hodnota vibrácií v ruke/ramene					
Ručná striekacia pištoľ	m/s ²	2,6			
Rozstrekovacia rúrka	m/s ²	2,3			
Nebezpečnosť K	m/s ²	1,0			
Prevádzkové látky					
Palivo	--	Vykurovací olej alebo nafta			
Množstvo oleja	l	0,5			
Druh oleja	--	Motorový olej 15W40 (6.288-050)	Motorový olej 15W40 (6.288-050)	Motorový olej 0W40 (6.288-219)	
Rozmery a hmotnosť					
Dĺžka x Šírka x Výška	mm	940 x 600 x 740			
Hmotnosť bez príslušenstva	kg	84			
Nádrž na palivo	l	16			
Nádrž čistiaceho prostriedku	l	8			

		HDS 698 C/CSX Eco			
Zapojenie siete					
Napätie	V	380/400	230	230	220/380
Druh prúdu	Hz	3~ 50	3~ 50	3~ 60	3~ 60
Pripojovací výkon	kW	4,5	4,5	4,5	4,5
Poistka (zotrvačná)	A	16	16	16	16
Maximálne prípustná sieťová impedancia	Ohmov	--			
Pripojenie vody					
Prívodná teplota (max.)	°C	30			
Prívodné množstvo (min.)	l/h (l/min)	900 (15)			
Sacia výška z otvoreného zásobníka (20 °C)	m	0,5			
Prívodný tlak (max.)	MPa (bar)	0,6 (6)			
Výkonové parametre					
Dopravované množstvo vody	l/h (l/min)	300-700 (5-11,7)			
Pracovný tlak vody (so štandardnou tryskou)	MPa (bar)	3,2-16 (32-160)			
Max. prevádzkový pretlak (poistný ventil)	MPa (bar)	17,6 (176)			
Dopravované množstvo pary	l/h (l/min)	300 (5)			
Max. pracovný tlak pary (s parnou tryskou)	MPa (bar)	3,2 (32)			
Čís. dielu parnej dýzy	--	2.885-046			
Max. pracovná teplota horúcej vody	°C	98			
Pracovná teplota pary	°C	98-155			
Nasávanie čistiaceho prostriedku	l/h (l/min)	0-12 (0-0,2)			
Výkon horáka	kW	50			
Reaktívna sila ručnej striekacej pištole (max.)	N	34			
Veľkosť dýzy	--	040			
Zistené hodnoty podľa EN 60355-2-79					
Emisie hluku					
Hlučnosť L _{pA}	dB(A)	76			
Nebezpečnosť K _{pA}	dB(A)	1			
Hlučnosť L _{WA} + nebezpečnosť K _{WA}	dB(A)	92			
Hodnota vibrácií v ruke/ramene					
Ručná striekacia pištoľ	m/s ²	2,6			
Rozstrekovacia rúrka	m/s ²	2,3			
Nebezpečnosť K	m/s ²	1,0			
Prevádzkové látky					
Palivo	--	Vykurovací olej alebo nafta			
Množstvo oleja	l	0,6			
Druh oleja	--	Hypoid SAE 90 (6.288-016)			
Rozmery a hmotnosť					
Dĺžka x Šírka x Výška	mm	940 x 600 x 740			
Hmotnosť bez príslušenstva	kg	94			
Nádrž na palivo	l	16			
Nádrž čistiaceho prostriedku	l	8			



		HDS 798 C/CSX Eco				
Zapojenie siete						
Napätie	V	400	230	230	420	220/380
Druh prúdu	Hz	3~ 50	3~ 50	3~ 60	3~ 50	3~ 60
Pripojovací výkon	kW	5,6	5,6	5,6	5,6	5,6
Poistka (zotrvačná)	A	16	16	16	16	16
Maximálne prípustná sieťová impedancia	Ohmov	--				
Pripojenie vody						
Prívodná teplota (max.)	°C	30				
Prívodné množstvo (min.)	l/h (l/min)	900 (15)				
Sacia výška z otvoreného zásobníka (20 °C)	m	0,5				
Prívodný tlak (max.)	MPa (bar)	0,6 (6)				
Výkonové parametre						
Dopravované množstvo vody	l/h (l/min)	360-750 (6-12,5)				
Pracovný tlak vody (so štandardnou tryskou)	MPa (bar)	3,2-17 (32-170)				
Max. prevádzkový pretlak (poistný ventil)	MPa (bar)	18,7 (187)				
Dopravované množstvo pary	l/h (l/min)	360 (6)				
Max. pracovný tlak pary (s parnou tryskou)	MPa (bar)	3,2 (32)				
Čís. dielu parnej dýzy	--	2.885-039				
Max. pracovná teplota horúcej vody	°C	98				
Pracovná teplota pary	°C	98-155				
Nasávanie čistiaceho prostriedku	l/h (l/min)	0-15 (0-0,3)				
Výkon horáka	kW	65				
Reaktívna sila ručnej striekacej pištole (max.)	N	38				
Veľkosť dýzy	--	043	043	045	043	043
Zistené hodnoty podľa EN 60355-2-79						
Emisie hluku						
Hlučnosť L _{pA}	dB(A)	77				
Nebezpečnosť K _{pA}	dB(A)	1				
Hlučnosť L _{WA} + nebezpečnosť K _{WA}	dB(A)	93				
Hodnota vibrácií v ruke/ramene						
Ručná striekacia pištoľ	m/s ²	2,6				
Rozstrekovacia rúrka	m/s ²	2,3				
Nebezpečnosť K	m/s ²	1,0				
Prevádzkové látky						
Palivo	--	Vykuřovací olej alebo nafta				
Množstvo oleja	l	0,6				
Druh oleja	--	Hypoid SAE 90 (6.288-016)				
Rozmery a hmotnosť						
Dĺžka x Šírka x Výška	mm	940 x 600 x 740				
Hmotnosť bez príslušenstva	kg	94				
Nádrž na palivo	l	16				
Nádrž čistiaceho prostriedku	l	8				

Opakované skúšky

Upozornenie: Podľa príslušných národných požiadaviek krajiny prevádzkovateľa

je nutné dodržať odporúčania pre vykonávanie skúšky.

Skúška vykonaná dňa:	Vonkajšia skúška	Vnútoraná skúška	Skúška pevnosti
Meno	Podpis oprávnenej osoby/dátum	Podpis oprávnenej osoby/dátum	Podpis oprávnenej osoby/dátum
Meno	Podpis oprávnenej osoby/dátum	Podpis oprávnenej osoby/dátum	Podpis oprávnenej osoby/dátum
Meno	Podpis oprávnenej osoby/dátum	Podpis oprávnenej osoby/dátum	Podpis oprávnenej osoby/dátum
Meno	Podpis oprávnenej osoby/dátum	Podpis oprávnenej osoby/dátum	Podpis oprávnenej osoby/dátum
Meno	Podpis oprávnenej osoby/dátum	Podpis oprávnenej osoby/dátum	Podpis oprávnenej osoby/dátum
Meno	Podpis oprávnenej osoby/dátum	Podpis oprávnenej osoby/dátum	Podpis oprávnenej osoby/dátum



  Prije prve uporabe Vašeg uređaja pročitajte ove originalne radne upute, postupajte prema njima i sačuvajte ih za kasniju uporabu ili za sljedećeg vlasnika.

- Prije prvog stavljanja u pogon obavezno pročitajte sigurnosne naputke br. 5.951-949!
- U slučaju oštećenja pri transportu odmah obavijestite prodavača.
- Prilikom raspakiravanja provjerite sadržaj ambalaže.

Pregled sadržaja

Zaštita okoliša	HR . . . 1
Simboli u uputama za rad	HR . . . 1
Pregled	HR . . . 2
Simboli na uređaju	HR . . . 2
Namjensko korištenje	HR . . . 2
Sigurnosni napuci	HR . . . 2
Sigurnosni uređaji	HR . . . 3
Stavljanje u pogon	HR . . . 3
Rukovanje	HR . . . 5
Skladištenje	HR . . . 9
Transport	HR . . . 9
Njega i održavanje	HR . . . 9
Otklanjanje smetnji	HR . . . 10
Jamstvo	HR . . . 11
Pribor i pričuvni dijelovi	HR . . . 11
EZ izjava o usklađenosti	HR . . . 12
Tehnički podaci	HR . . . 13
Redovite provjere	HR . . . 18

Zaštita okoliša

	Materijali ambalaže se mogu reciklirati. Molimo Vas da ambalažu ne odlažete u kućne otpatke, već ih predajte kao sekundarne sirovine.
	Stari uređaji sadrže vrijedne materijale koji se mogu reciklirati te bi ih stoga trebalo predati kao sekundarne sirovine. Baterije, ulje i slični materijali ne smiju dospjeti u okoliš. Stoga Vas molimo da stare uređaje zbrinete preko odgovarajućih sabirnih sustava.

Motorno i loživo ulje, diesel i benzin ne smiju dospjeti u okoliš. Molimo Vas da štite tlo i staro ulje zbrinete u skladu s propisima.

Napomene o sastojcima (REACH)

Aktualne informacije o sastojcima možete pronaći na stranici:

www.kaercher.com/REACH

Simboli u uputama za rad

Opasnost

Za neposredno prijeteću opasnost koja za posljedicu ima teške tjelesne ozljede ili smrt.

Upozorenje

Za eventualno opasnu situaciju koja može prouzročiti teške tjelesne ozljede ili smrt.

Oprez

Za eventualno opasnu situaciju koja može prouzročiti lake tjelesne ozljede ili materijalnu štetu.

Pregled

Sastavni dijelovi uređaja

Slika 1

- 1 Poklopac uređaja
- 2 Držać cijevi za prskanje
- 3 Otvor za punjenje omekšivača (ispod poklopca uređaja) (samo HDS 551 C Eco)
- 4 Prikaz razine ulja
- 5 Manometar
- 6 Ventila za doziranje sredstva za čišćenje i otvor za punjenje goriva
- 7 Priključak za vodu s mrežicom
- 8 Visokotlačno crijevo
- 9 Kotačić s pozicijskom kočnicom
- 10 Ručna prskalica
- 11 Regulacija tlaka/protoka na ručnoj prskalici
- 12 Cijev za prskanje
- 13 Visokotlačna mlaznica (plemeniti čelik)
- 14 Mlaznica za paru (mjed)
- 15 Električni priključak
- 16 Ručica za bubanj crijeva (samo CSX)
- 17 Bubanj za namatanje crijeva (samo CSX)
- 18 Otvor za punjenje goriva
- 19 Natpisna pločica
- 20 Odjeljak za pribor (npr. mlaznica za paru) (ispod poklopca uređaja)
- 21 Bravica poklopca
- 22 Priključak visokog tlaka

Komandno polje

Slika 2

- 1 Sklopka uređaja
- 2 Indikator nedostatka goriva (samo HDS 551 C Eco)
- 3 Indikator omekšivača (samo HDS 551 C Eco)
- 4 Indikator pripravnosti za rad
- 5 Indikator sredstva za čišćenje (samo HDS 551 C Eco)

- 6 Indikator ograničivača temperature ispušnog plina

Simboli na uređaju



Visokotlačni mlazovi mogu pri nestručnom rukovanju biti opasni. Mlaz se ne smije usmjeravati na osobe, životinje, aktivnu električnu opremu ili na sam uređaj.

Samo HDS 551 C Eco

Sukladno važećim propisima uređaj nikada ne smije raditi na vodovodnoj mreži bez odvajača.

Potrebno je koristiti prikladni odvajač tvrtke KÄRCHER ili alternativno odvajač koji je u skladu s EN 12729 tip BA. Voda koju izdvoji odvajač nije podesna za piće.



Oprez

Odvajač uvijek treba priključiti na dovod vode, a ne izravno na uređaj!

Namjensko korištenje

Čišćenje strojeva, vozila, zgrada, alata, fasada, terasa, vrtnih strojeva itd.

⚠ Opasnost

Opasnost od ozljeda! Ako se stroj primjenjuje na benzinskim postajama ili u sličnim opasnim područjima treba se pridržavati odgovarajućih sigurnosnih propisa.

Molimo Vas, nemojte dopustiti da otpadna voda koja sadrži mineralna ulja dospije u tlo, površinske vode ili kanalizaciju. Motore i donje dijelove vozila stoga perite samo na prikladnim mjestima uz primjenu separatora ulja.

Sigurnosni napuci

- Treba se pridržavati odgovarajućih državnih zakonskih propisa za raspršivače tekućine.
- Treba se pridržavati odgovarajućih državnih zakonskih propisa o sprječavanju nesreća na radu. Raspršivači tekućina se moraju redovito podvrgavati ispitivanjima, o čijem ishodu se svaki put mora sastaviti pismeno izvješće.

- Grijač uređaja je vrsta postrojenja za loženje. Postrojenja za loženje se moraju redovito provjeravati sukladno odgovarajućim državnim zakonskim propisima.
- Sukladno važećim nacionalnim propisima, u slučaju profesionalnog korištenja ovaj visokotlačni čistač prvi puta mora pokrenuti stručno osposobljena osoba. KÄRCHER je za vas već obavio i dokumentirao prvo puštanje u rad. Pripadajuću dokumentaciju možete na upit dobiti preko partnera poduzeća KÄRCHER s kojim surađujete. Prilikom upita vezano za dokumentaciju pripremite broj komponente i tvornički broj dotičnog uređaja.
- Skrećemo Vam pažnju na obvezu provođenja redovitih provjera uređaja od strane stručne osobe u skladu s važećim nacionalnim propisima. U tu se svrhu obratite partneru poduzeća KÄRCHER s kojim surađujete.

Sigurnosni uređaji

Sigurnosni uređaji služe za zaštitu korisnika te se stoga ne smiju stavljati van funkcije niti zaobilaziti.

Preljevni ventil s dvije tlačne sklopke

Samo HDS 558.../698.../798...

- Ukoliko se na vrhu pumpe smanji količina vode ili ako se aktivira servopress regulacija, otvara se preljevni ventil, tako da jedan dio vode teče natrag do usisne strane pumpe.
- Zatvori li se pištolj, nakon čega se sva voda vraća natrag do usisne strane pumpe, tlačna sklopka na preljevnom ventilu isključuje pumpu.
- Kada se ručna prskalica ponovo otvori, tlačna sklopka na glavi cilindra ponovo uključuje pumpu.

Preljevni ventil je tvornički namješten i plombiran. Podešavanje vrši samo servisna služba.

Tlačna sklopka

Samo HDS 551 C Eco

- Pri zatvaranju pištolja tlačna sklopka isključuje uređaj i ponovo ga uključuje kada se pištolj otvori.

Sigurnosni ventil

- Sigurnosni ventil se otvara ako su preljevni ventil odnosno tlačna sklopka u kvaru.

Sigurnosni ventil je tvornički namješten i plombiran. Podešavanje vrši samo servisna služba.

Dio za detekciju nedostatka vode

- Detekcija nedostatka vode sprječava da se gorionik uključi u slučaju nedostatka vode.
- Jedan mrežasti filter sprječava prljanje osigurača i mora se redovito čistiti.

Zaštitna sklopka motora

- Zaštitna sklopka motora prekida strujni krug u slučaju preopterećenja motora.

Ograničivač temperature ispušnog plin

- Ograničivač temperature ispušnog plin isključuje uređaj kad temperatura ispušnog plina postane visoka.

Stavljanje u pogon

⚠ Upozorenje

Opasnost od ozljeda! Stroj, vodovi, visokotlačno crijevo i priključci moraju biti u besprijekornom stanju. Ako stanje nije besprijekorno, stroj se ne smije koristiti.

➔ Zakočite pozicijsku kočnicu.

Otvaranje/zatvaranje poklopca uređaja

- ➔ Bravicu poklopca odvijačem ili novčićem pritisnite prema dolje i otvorite okretanjem suprotno od kazaljke na satu. Za zatvaranje okrenite u smjeru kazaljke na satu.

Provjerite razinu ulja

Oprez

Ukoliko je ulje bjeličasto, obavijestite o tome bez odlaganja Kärcherovu servisnu službu.

- Ukoliko se razina ulja približava oznaci MIN, dopunite ga do oznake MAX.
- Zatvorite nastavke za ulijevanje ulja.

Za vrstu ulja i količinu punjenja pogledajte tehničke podatke.

Ulijte omekšivač

Samo HDS 558.../698.../798...

Napomena: Jedno probno pakovanje omekšivača sadržano je u isporuci.

- Omekšivač sprječava nastanak kamenca na zavijenoj grijačoj cijevi pri radu s vodom koja sadrži vapnenac. On se kap po kap dodaje dovodu u kutiji za vodu.
 - Doziranje je tvornički podešeno na srednju tvrdoću vode.
 - Kod drugih tvrdoća vode, pozovite Kärcherovu servisnu službu da izvrši podešavanje na lokalne uvjete.
- Ulijte omekšivač.

Punjenje goriva

⚠ **Opasnost**

Opasnost od eksplozije! Koristite samo dizel ili lako ložno ulje. Ne smiju se koristiti neprikladna goriva kao npr. benzin.

Oprez

Uređaj nikada ne smije raditi s praznim spremnikom za gorivo. U suprotnom može doći do oštećenja pumpe za gorivo.

- Ulijte gorivo.
- Zatvorite zatvarač spremnika.
- Prebrišite preliveno gorivo.

Ulijte deterdžent

Oprez

Opasnost od ozljeda!

- Rabite samo Kärcherove proizvode.
- Ni u kom slučaju nemojte koristiti otapala (benzin, aceton, razrjeđivače i sl.).

- Izbjegavajte kontakt s očima i kožom.
- Obratite pažnju na sigurnosne napomene i naputke za rukovanje proizvođača deterdženta.

Kärcher nudi individualan asortiman proizvoda za čišćenje i njeгу.

Vaš prodavač će Vas rado posavjetovati.

- Ulijte deterdžent.

Montaža ručne prskalice, cijevi za prskanje, mlaznice i visokotlačnog crijeva

Slika 12

- Cijev za prskanje spojite s ručnim pištoljem za prskanje.
- Rukom čvrsto pritegnite vijčani spoj cijevi za prskanje.
- Umetnite visokotlačnu mlaznicu u slijepu maticu.
- Montirajte slijepu maticu i čvrsto je dotegnite.
- Uređaj bez bubnja za crijevo: Montirajte visokotlačno crijevo na priključak visokog tlaka stroja.
- Uređaj s bubnjem crijeva: Visokotlačno crijevo spojite na ručnu prskalicu.

Uređaj s bubnjem crijeva

- Utaknite priloženu ručicu u vratilo bubnja crijeva.
- Prije odvijanja visokotlačnog crijeva obvezno zategnite opušteno zavoje crijeva: Okrenite ručicu u smjeru kazaljke na satu (smjer strelice).

Oprez

Visokotlačno crijevo uvijek odvijte u potpunosti.

Priključak za vodu

Za priključne vrijednosti pogledajte tehničke podatke.

- Priključite dovodno crijevo (minimalne duljine 7,5 m, minimalnog presjeka 3/4") na priključak stroja za vodu i dovod vode (npr. na pipu).

Napomena: Dovodno crijevo nije sadržano u isporuci.

Usisavanje vode iz spremnika

Samo HDS 558.../698.../798...

Želite li usisati vodu iz nekog vanjskog spremnika, morate prethodno obaviti sljedeću preinaku:

Slika 3

- Spremnik omekšivača skinite prema gore.
- Skinite gornje crijevo za posudu s plovkom i provedite ga do vrha pumpe.

Slika 4

- Skinite priključak za vodu na vrhu pumpe i okrenite ga u stranu.
- Dovodno crijevo priključite na vrh pumpe.
- Priključite usisno crijevo (promjer najmanje 3/4") s filtrom (pribor) na priključak vode.
- Maks. visina usisavanja: 0,5 m

Prije nego što pumpa usisa vodu, trebalo bi uraditi sljedeće:

- Podešavač tlaka/protoka okrenuti na MAX.
- Zatvoriti ventil za doziranje sredstva za čišćenje.

⚠ **Opasnost**

Nikada nemojte usisavati vodu iz rezervoara s vodom za piće. Nikada nemojte usisavati tekućine koje sadrže otapala, kao npr. razrjeđivače za lakove, benzin, ulje ili nefiltriranu vodu. Brtvila u uređaju nisu otporna na kemijska otapala. Raspršena magla otapala je lako zapaljiva, eksplozivna i otrovna.

Strujni priključak

- Za priključne vrijednosti pogledajte tehničke podatke i označnu pločicu.
- Priključivanje na električnu mrežu mora obaviti elektroinstalater u skladu s IEC 60364-1.

⚠ **Opasnost**

Opasnost od strujnog udara.

- *Neprikladni produžni kabeli mogu biti opasni. Na otvorenom koristite samo za tu namjenu odobrene i na odgovarajući način označene produžne kabele dovoljnog poprečnog presjeka.*
- *Produžne kabele uvijek odvijte u potpunosti.*
- *Utikač i spojka upotrijebljenog produžnog kabela moraju biti nepropusni za vodu.*

Oprez

Ne smije se prekoračiti maksimalno dopuštena impedancija mreže na mjestu električnog priključka (vidi tehničke podatke). U slučaju nejasnoća po pitanju impedancije mreže na mjestu priključka obratite se lokalnom elektrodistribucijskom poduzeću.

Samo HDS 698.../798...

Montaža utikača:

- Montažu utikača prepustite Kärcherovoj servisnoj službi ili ovlaštenom električaru.
- Sklopku uređaja prebacite na "0".
- Utaknite strujni utikač.

Oprez

Provjerite smjer vrtnje motora pri svakoj zamjeni utičnice.

- Smjer vrtnje je ispravan, ako iz ispušnog otvora gorionika osjetno izlazi snažna zračna struja.
- U slučaju pogrešnog smjera vrtnje, pogledajte "Otklanjanje smetnji - gorionik se ne pali".

Rukovanje

⚠ **Opasnost**

Opasnost od eksplozije!

Nemojte rasprskavati zapaljive tekućine.

⚠ **Opasnost**

Opasnost od ozljeda! Nikada nemojte rabiti uređaj bez montirane cijevi za prskanje.

Prije svake uporabe provjerite pričvršćenost cijevi za prskanje. Vijčani spojevi cijevi za prskanje moraju biti dobro pritegnuti.

Oprez

Uređaj nikada ne smije raditi s praznim spremnikom za gorivo. U suprotnom može doći do oštećenja pumpe za gorivo.

Sigurnosni napuci

⚠ Upozorenje

Dugotrajniji rad s uređajem može izazvati smetnje krvotoka u rukama uvjetovane vibracijama.

Uobičajeno trajanje besprekidnog rukovanja nije moguće odrediti, budući da ovisi o više čimbenika:

- Loš krvotok rukovatelja (često hladni prsti, utrnulost prstiju).
- Niska temperatura okoline. Radi zaštite ruku nosite tople rukavice.
- Čvrsto stiskanje ometa cirkulaciju krvi.
- Besprekidan rad je nepovoljniji od rada sa stankama.

Pri redovitom, dugotrajnijem radu s uređajem i učestalom nastupanju odgovarajućih simptoma (primjerice utrnulost prstiju, hladni prsti) preporučamo liječničke pretrage.

Zamjena sapnice

⚠ Opasnost

Prije zamjene mlaznica isključite uređaj i pritisakajte ručnu prskalicu sve dok se uređaj u potpunosti ne rastlači.

Uključivanje stroja

→ Sklopku uređaja prebacite na "I".

Indikator pripravnosti za rad svijetli.

Napomena: Ako pri radu zasvijetle indikatori nedostatka goriva, omekšivača ili ograničavača temperature otpadnih plina, bez odlaganja isključite uređaj i otklonite smetnju, vidi pod "Otklanjanje smetnji".

Uređaj se nakratko pokreće i isključuje, čim je dostignut radni tlak.

Slika 5

→ Otkočite ručni pištolj za prskanje (A).

Aktiviranjem ručnog pištolja za prskanje uređaj se ponovo uključuje.

Napomena: Ukoliko iz visokotlačne mlaznice ne izlazi voda, odzračite pumpu. Vidi

u poglavlju "Otklanjanje smetnji" pod "Uređaj ne uspostavlja tlak".

Podešavanje temperature čišćenja

→ Postavite sklopku uređaja na željenu temperaturu.

30 °C do 98 °C:

– Čišćenje vrućom vodom.

100°C do 150°C:

– Čišćenje parom.

→ Visokotlačnu mlaznicu zamijenite mlaznicom za paru (vidi pod "Rad s parom").

Podešavanje radnog tlaka i protoka

Samo HDS 558.../698.../798...

Servopress regulacija

→ Sklopku uređaja namjestite na najviše 98°C.

Slika 6

→ Regulacijsko vreteno namjestite na maksimalni radni tlak.

Slika 5

– Radni tlak i protok možete (kontinuirano) podesiti okretanjem podešavača tlaka/količine (B) na ručnom pištolju za prskanje (+/-).

⚠ Opasnost

Prilikom namještanja regulatora tlaka/protoka pazite da se vijčani spoj cijevi za prskanje ne otpusti.

Napomena: Namjerava li se dulje vrijeme raditi sa smanjenim tlakom, onda isti treba podesiti na uređaju.

Pogledajte sliku 6.

Rad sa sredstvom za pranje

– Radi očuvanja okoliša sredstva za pranje valja koristiti štedljivo.

– Deterđžent mora biti prikladan za površinu koja se čisti.

Samo HDS 558.../698.../798...

→ Ventilom za doziranje podesite koncentraciju deterđženta u skladu s navodima proizvođača.

0 = rad bez deterđženta

Doziranje	Koncentracija
1	0,25 %
2	1,00 %
3	1,25 %
4	1,50 %
5	1,75 %
6	2,00 %

Napomena: Orijentacijske vrijednosti na komandnom polju pri maksimalnom radnom tlaku.

Samo HDS 551 C Eco

- ➔ Visokotlačnu mlaznicu zamijenite priloženom niskotlačnom mlaznicom ili višenamjensku mlaznicu prebacite na "CHEM".

Slika 9

- ➔ Izvucite crijevo za usis deterdženta.
- ➔ Okretanjem filtra možete grubo dozirati deterdžent.

Čišćenje

- ➔ Tlak, temperaturu i koncentraciju deterdženta podesite ovisno o površini koji treba očistiti.

Napomena: Visokotlačni mlaz prvo treba usmjeriti s veće udaljenosti na predmet koji se čisti, kako bi se izbjegla oštećenja uslijed previsokog tlaka.

Rad s visokotlačnom mlaznicom

Kut prskanja je odlučujući za učinkovitost visokotlačnog mlaza. Obično se radi plošnom mlaznicom od 25° (u opsegu isporuke).

Preporučene mlaznice, mogu se dokupiti kao dodatni pribor

- Za tvrdokornu nečistoću
Mlaznica punog mlaza od 0°
- Za osjetljive površine i laka zaprljanja
Plošnata mlaznica od 40°
- Za debeloslojnu tvrdokornu nečistoću
Strugalo za prljavštinu
- Mlaznica podesivog kuta prskanja, za prilagođavanje različitim zadacima čišćenja

Mlaznica prilagodivog kuta

Preporučena metoda čišćenja

- Smekšavanje prljavštine:
- ➔ Sredstvo za pranje štedljivo poprskajte i pustite da djeluje 1 do 5 minuta, a da se pritom ne osuši.
- Otklanjanje prljavštine:
- ➔ Smekšalu prljavštinu isperite visokotlačnim mlazom.

Rad s hladnom vodom

Otklanjanje lakih zaprljanja i ispiranje, npr.: vrtnih strojeva, terasa, alata itd.

- ➔ Podesite radni tlak po potrebi.
- ➔ Sklopku uređaja prebacite na "I".

Rad s vrućom vodom

⚠ **Opasnost**

Opasnost od oparina!

- ➔ Postavite sklopku uređaja na željenu temperaturu.

Preporučamo sljedeće temperature čišćenja:

- Laka zaprljanja
30-50 °C
- Zaprljanja koja sadrže bjelanjčevine, npr. u prehrambenoj industriji
maks. 60°C
- Pranje vozila i strojeva
60-90 °C

Rad s parom

Samo HDS 558.../698.../798...

⚠ **Opasnost**

opasnost od oparina! Pri radnim temperaturama iznad 98°C radni tlak ne smije prekoračiti 3,2 MPa (32 bara).

Stoga treba obvezno provesti sljedeće mjere:



- ➔ **Visokotlačnu mlaznicu od plemenitog čelika zamijenite mjedenom mlaznicom za paru (za kataloški br. vidi pod "Tehnički podaci").**

- ➔ **Podešavač tlaka/količine na ručnom pištolju za prskanje potpuno otvorite, smjer + do kraja.**

Pogledajte sliku 5 (B).

- Radni tlak na uređaju postavite na minimalnu vrijednost.
Pogledajte sliku 6.
- Sklopku uređaja namjestite na najmanje 100°C.

⚠ **Opasnost**

Opasnost od oparina!

Preporučamo sljedeće temperature čišćenja:

- Otapanje, tretman jako masne prljavštine
100-110 °C
- Razrjeđivanje taložnih materijala, djelomično čišćenje fasada
do 140°C

Nakon rada sa sredstvom za pranje

- Ventil za doziranje deterdženta (HDS 558.../601.../698.../798...) odnosno filter crijeva za usis deterdženta (HDS 551 C Eco) postavite na "0".
- Sklopku uređaja prebacite na "I".
- Stroj isperite u trajanju od najmanje 1 minute uz otvorenu ručnu prskalicu.

Isključivanje stroja

⚠ **Opasnost**

Opasnost od oparina vrućom vodom! Nakon rada s vrućom vodom ili parom uređaj mora raditi najmanje dvije minute s hladnom vodom uz otvoren pištolj za prskanje, kako bi se ohladio.

- Sklopku uređaja prebacite na "0".
- Zatvorite dovod vode.
- Sklopkom uređaja nakratko uključite pumpu (oko 5 sekundi).
- Suhim rukama izvucite utikač iz utičnice.
- Uklonite priključak za vodu.
- Pritiskajte ručnu prskalicu sve dok se uređaj u potpunosti ne rastlači.
- Zakočite ručni pištolj za prskanje, slika 5 (A).

Čuvanje uređaja

- Crijevo za prskanje uglavite u držač poklopca uređaja.

- Namotajte visokotlačno crijevo i električni kabel te ih smjestite na držače.

Uređaj s bubnjem crijeva:

- Prije namatanja visokotlačno crijevo raširite po svojoj duljini.
- Ručicu okrećite u smjeru kazaljke na satu (smjer strelice).

Napomena: Nemojte presavijati visokotlačno crijevo i električni kabel.

Zaštita od smrzavanja

Oprez

Mraz će uništiti uređaj iz kojeg nije u potpunosti ispuštena voda.

- Uređaj odložite na mjesto zaštićeno od mraza.

Ako je uređaj priključen na kamin, obratite pozornost na sljedeće:

Oprez

Opasnost od oštećenja hladnim zrakom koji ulazi kroz kamin.

- Na vanjskim temperaturama ispod 0°C odvojite uređaj od kamina.

Ukoliko skladištenje na mjestu zaštićenom od mraza nije moguće, onda uređaj pripremite za duže mirovanje.

Stavljanje uređaja van pogona

Pri dugotrajnijim stankama u radu ili ako nije moguće skladištenje na mjestu zaštićenom od mraza:

- Ispuštanje vode.
- Ispiranje stroja antifrizom.
- Ispraznite spremnik za deterdžent.

Ispuštanje vode

- Odvijte crijevo za dovod vode i visokotlačno crijevo.
- Odvijte dovodni vod na dnu kotla i ispraznite zavijenu grijaču cijev.
- Pustite da stroj radi najviše 1 minutu dok se pumpa i vodovi ne isprazne.

Uređaj s bubnjem crijeva:

- Odvijte oba voda na dnu kotla.
- U tu svrhu odvijte mlaznicu s cijevi za prskanje i pritisnite ručni pištolj za prskanje.

- Sačekajte da se zavijena grijaća cijev i bubanj crijeva isprazne.

Ispiranje stroja antifrizom

Napomena: Pridržavajte se propisa za rukovanje proizvođača antifrizu.

- U posudu s plovkom ulijte uobičajeno sredstvo protiv smrzavanja (antifriz).
- Uključite uređaj (bez gorionika) dok se uređaj u potpunosti ne ispere.

Time se postiže određena zaštita od korozije.

Skladištenje

Oprez

Opasnost od ozljeda i oštećenja! Pri skladištenju imajte u vidu težinu uređaja.

Transport

Oprez

Opasnost od ozljeda i oštećenja! Prilikom transporta pazite na težinu uređaja.

- Prilikom transporta vozilima osigurajte uređaj od klizanja i naginjanja sukladno odgovarajućim mjerodavnim propisima.

Njega i održavanje

⚠ Opasnost

Postoji opasnost od ozljeda uslijed nehotičnog pokretanja uređaja i strujnog udara.

Uređaj prije svih radova na njemu isključite i izvucite strujni utikač iz utičnice.

- Sklopku uređaja prebacite na "0".
- Zatvorite dovod vode.
- Sklopkom uređaja nakratko uključite pumpu (oko 5 sekundi).
- Suhim rukama izvucite utikač iz utičnice.
- Uklonite priključak za vodu.
- Pritiskajte ručnu prskalicu sve dok se uređaj u potpunosti ne rastlači.
- Zakočite ručni pištolj za prskanje, slika 5 (A).
- Ostavite uređaj da se ohladi.

O provođenju redovnog sigurnosnog ispitivanja odnosno o sklapanju ugovora o održavanju obavijestit će Vas Vaš stručni prodavač Kärcher uređaja.

Intervali održavanja

Tjedno

- Očistite mrežicu u priključku za vodu.
- Provjerite razinu ulja.

Oprez

Ukoliko je ulje bjeličasto, obavijestite o tome bez odlaganja Kärcherovu servisnu službu.

Mjesečno

- Očistite mrežicu u dijelu za detekciju nedostatka vode.
- Očistite filter na crijevu za usis sredstva za pranje.

Nakon svakih 500 sati rada, najmanje jednom godišnje

- Zamijenite ulje.

Najmanje svakih 5 godina

- Provjeru tlaka provodite u skladu sa specifikacijama proizvođača.

Radovi na održavanju

Čišćenje mrežice u priključku za vodu

- Izvadite mrežicu.
- Filter operite u vodi i vratite natrag.

Čišćenje mrežice u dijelu za detekciju nedostatka vode

Slika 7

- Otpustite natičnu maticu i skinite crijevo.

Slika 8

- Izvadite mrežicu.

Napomena: Po potrebi uvijte vijak M8 oko 5 mm te tako izvadite mrežicu.

- Mrežicu operite u vodi.
- Ugurajte mrežicu.
- Postavite crijevo.
- Čvrsto dotegnite natičnu maticu.

Čišćenje filtra na crijevu za usis deterdženta

Slika 9

- Izvucite crijevo za usis deterdženta.
- Filter operite u vodi i vratite natrag.

Zamjena ulja

Slika 10

- Pripremite prihvatnu posudu za otprilike 1 litru ulja.

Kärcherov savjet: Kao prihvatni žlijeb koristite prerezanu bocu od RM 110.

- Pripremite prihvatni žlijeb.
- Otpustite ispusni vijak.
- Ispustite ulje preko žlijeba u prihvatnu posudu.

Staro ulje zbrinite u skladu s propisima o očuvanju okoliša ili ga predajte na odgovarajućem sabirnom mjestu.

- Ponovo zategnite ispusni vijak.
 - Ulje polako napunite do oznake "MAX".
- Napomena:** Pobrinite se za neometano ispuštanje mjehurića zraka.

Za vrstu ulja i količinu punjenja pogledajte tehničke podatke.

Otklanjanje smetnji

⚠ **Opasnost**

Postoji opasnost od ozljeda uslijed nehotičnog pokretanja uređaja i strujnog udara.

Uređaj prije svih radova na njemu isključite i izvucite strujni utikač iz utičnice.

Indikator nedostatka goriva svijetli

Samo HDS 558.../698.../798...

- Spremnik za gorivo je prazan
- Dopunite.

Indikator pripravnosti za rad se gasi

- Motor je preopterećen/pregrijan
- Sklopku uređaja prebacite na "0" i sačekajte najmanje 5 minuta da se motor ohladi.
- Ukoliko se nakon toga smetnja ponovo pojavi, predajte uređaj servisnoj službi na ispitivanje.

Indikator omekšivača svijetli

Samo HDS 558.../698.../798...

- Spremnik omekšivača je prazan, iz tehničkih razloga u njemu uvijek zaostaje mala količina omekšivača.

- Dopunite.
- Elektrode u posudi su zaprljane
- Očistite elektrode.

Indikator za sredstvo za čišćenje svijetli

Samo HDS 558.../698.../798...

- Spremnik za deterdžent je prazan.
- Dopunite.

Indikator ograničivača temperature ispušnog plina svijetli

- Na zavijenoj grijačoj cijevi su se nahvatali kamenac ili čađ ili je temperatura ispušnog plina previsoka
- Sklopku uređaja prebacite na "0".
- Ostavite uređaj da se ohladi.
- Sklopku uređaja prebacite na "I".

Stroj ne radi

- Nema napona
- Provjerite priključak na električnu mrežu odnosno dovod.

Stroj ne uspostavlja tlak

- Zrak u sustavu
- Odzračite pumpu:
- Ventil za doziranje sredstva za pranje namjestite na "0".
 - Uz otvoren ručni pištolj za prskanje više puta uključite i isključite uređaj sklopkom uređaja.
 - Uz otvoren ručni pištolj za prskanje otvorite i zatvorite regulacijsko vreteno (slika 6) (ne kod HDS 551 C Eco).

Napomena: Skidanjem visokotlačnog crijeva s priključka visokog tlaka ubrzava se postupak odzračivanja.

- Ako je spremnik za deterdžent prazan, dopunite ga.
- Provjerite priključke i vodove.
- Tlak je podešen na MIN
- Podesite tlak na MAX.
- Mrežica u priključku za vodu je zaprljana
- Očistite mrežicu.
- Količina dotoka vode je premala

- Provjerite točnu količinu vode (pogledajte tehničke podatke).

Stroj propušta, voda kaplje na dnu stroja

- Pumpa propušta

Napomena: Dozvoljene su 3 kapi u minuti.

- Ukoliko stroj mnogo propušta, predajte ga servisnoj službi na ispitivanje.

Uređaj se uz zatvoren ručni pištolj za prskanje stalno uključuje i isključuje

- Curenje u sustavu visokog tlaka
- Provjerite zabrtvljenost sustava visokog tlaka i priključaka.

Uređaj ne usisava deterdžent

Samo HDS 558.../698.../798...

- Pustite da uređaj radi s otvorenim ventilom za doziranje sredstava za čišćenje i zatvorenim dovodom vode, sve dok se posuda s plovkom ne isprazni, a tlak padne na "0".
- Ponovno otvorite dovod vode.

Ako pumpa i dalje ne usisava deterdžent, to može imati sljedeće uzroke:

- Filtar u crijevu za usis deterdženta je zaprljan
- Očistite filtara.
- Povratni ventil je zalijepljen

Slika 11

- Skinite crijevo za deterdžent te tupim predmetom odvojite povratni ventil.

Samo HDS 551 C Eco

- Montirana je visokotlačna mlaznica
- Visokotlačnu mlaznicu zamijenite priloženom niskotlačnom mlaznicom ili višenamjensku mlaznicu prebacite na "CHEM".
- Filtar u crijevu za usis deterdženta je zaprljan
- Očistite filtara.

Gorionik se ne pali

- Spremnik za gorivo je prazan
- Dopunite.

- Nedostatak vode
- Provjerite priključak vode i dovodne vodove, očistite dio za detekciju nedostatka vode.
- Filtar za gorivo je zaprljan
- Zamijenite filtara za gorivo.
- Pogrešan smjer vrtnje. Smjer vrtnje je ispravan, ako iz ispušnog otvora gorionika osjetno izlazi snažna zračna struja.
- Provjerite smjer vrtnje. Po potrebi dajte električaru da zamijeni priključak.
- Nema iskre za paljenje
- Ako se pri radu kroz kontrolno okno ne vidi iskra za paljenje, predajte uređaj servisnoj službi na ispitivanje.

Pri radu s vrućom vodom ne dostiže se podešena temperatura

- Radni tlak odnosno protok su previsoki.
- Pomoću regulacijskog vretena snizite radni tlak odnosno protok (slika 6).
- Zavijena grijaća cijev je čađava
- Uređaj predajte servisnoj službi radi otklanjanja čađi.

Ako se smetnja ne da otkloniti, servisna služba mora ispitati stroj.

Jamstvo

U svakoj zemlji vrijede jamstveni uvjeti koje je izdalo naše ovlašteno distribucijsko društvo. Eventualne smetnje na uređaju za vrijeme trajanja jamstva uklanjamo besplatno ukoliko je uzrok greška u materijalu ili proizvodnji.

Pribor i pričuvni dijelovi

- Smije se koristiti samo onaj pribor i oni pričuvni dijelovi koje dozvoljava proizvođač. Originalan pribor i originalni pričuvni dijelovi jamče za to da stroj može raditi sigurno i bez smetnji.
- Pregled najčešće potrebnih pričuvnih dijelova naći ćete na kraju ovih radnih uputa.
- Dodatne informacije o pričuvnim dijelovima dobit ćete pod www.kaercher.com u dijelu Servis (Service).

EZ izjava o usklađenosti

Izjavljujemo da navedeni uređaj u svojoj zamisli i konstrukciji te kod nas korištenoj izvedbi odgovara osnovnim sigurnosnim i zdravstvenim zahtjevima u skladu s niže navedenim direktivama Europske Zajednice. Ova izjava gubi valjanost u slučaju izmjene stroja koja nisu ugovorene s nama.

Proizvod: Visokotlačni čistač

Tip: 1.169-xxx

Tip: 1.170-xxx

Tip: 1.173-xxx

Tip: 1.174-xxx

Odgovarajuće smjernice EZ:

97/23/EZ

2006/42/EZ (+2009/127/EZ)

2004/108/EZ

2000/14/EZ

Kategorija sklopa

II

Postupak dokazivanja suglasnosti sa standardima EZ

Modul H

Zavijena grijaća cijev

Ocena saglasnosti sa standardima EZ Modul H

Sigurnosni ventil

Ocjena suglasnosti sa standardima EZ čl. 3 st. 3

Upravljački blok

Ocena saglasnosti sa standardima EZ Modul H

Razni cjevovodi

Ocjena suglasnosti sa standardima EZ čl. 3 st. 3

Primijenjene usklađene norme:

EN 60335-1

EN 60335-2-79

EN 55014-1: 2006 + A1: 2009

EN 55014-2: 1997 + A2: 2008

EN 61000-3-2: 2006 + A2: 2009

EN 62233: 2008

HDS 698 C, HDS 798 C:

EN 61000-3-3: 2006

HDS 501 C, HDS 558 C, HDS 601 C:

EN 61000-3-11: 2000

Naziv imenovanog mjesta:

Za 97/23/EZ

TÜV Rheinland Industrie Service GmbH

Am Grauen Stein

51105 Köln

Oznaka 0035

Primijenjeni postupak ocjenjivanja suglasja:

2000/14/EZ: privitak V

Razina jačine zvuka dB(A)

HDS 551 C

Izmjerena: 91

Zajamčena: 93

HDS 558 C

Izmjerena: 90

Zajamčena: 92

HDS 601 C

Izmjerena: 90

Zajamčena: 92

HDS 698 C

Izmjerena: 91

Zajamčena: 92

HDS 798 C

Izmjerena: 92

Zajamčena: 93

5.957-576

Potpisnici rade po nalogu i s ovlaštenjem posloводства.

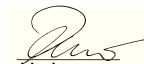

H. Jenner
CEO



S. Reiser
Head of Approbation

Opunomoćeni za izradu dokumentacije:
S. Reiser

Alfred Kärcher GmbH & Co. KG

Alfred-Kärcher-Str. 28 - 40

71364 Winnenden (Germany)

Tel.: +49 7195 14-0

Faks: +49 7195 14-2212

Winnenden, 2010/07/14

Tehnički podaci

		HDS 551 C Eco			
Priključak na električnu mrežu					
Napon	V	220/230	240	240	220
Vrsta struje	Hz	1~ 50	1~ 50	1~ 50	1~ 60
Priključna snaga	kW	3,2	3,2	3,0	3,2
Osigurač (inertni)	A	16	15	13	16
Maksimalno dozvoljena impedancija	Ohm	(0.328+j 0.205)			
Priključak za vodu					
Dovodna temperatura (maks.)	°C	30			
Dovodni protok (min.)	l/h (l/min)	700 (11,7)			
Visina usisavanja iz otvorenih posuda (20°C)	m	0,5			
Dovodni tlak (maks.)	MPa (bar)	0,6 (6)			
Podaci o snazi					
Protok vode	l/h (l/min)	550 (9,2)	530 (8,8)	530 (8,8)	530 (8,8)
Radni tlak vod (sa standardnom mlaznicom)	MPa (bar)	13 (130)	13 (130)	12 (120)	13 (130)
Maks. radni nadtlak (sigurnosni ventil)	MPa (bar)	14,3 (143)			
Protok pare	l/h (l/min)	--			
Maks. radni tlak pare (s mlaznicom za paru)	MPa (bar)	--			
Dio-br. mlaznica za paru	--	--			
Maks.radna temperatura vruće vode	°C	98			
Radna temperatura pare	°C	--			
Usisavanje sredstva za pranje	l/h (l/min)	0-20 (0-0,3)			
Snaga plamenika	kW	47			
Povratna udarna sila ručne prskalice (maks.)	N	24			
Veličina mlaznice	--	036			
Utvrđene vrijednosti prema EN 60355-2-79					
Emisija buke					
Razina zvučnog tlaka L_{pA}	dB(A)	77			
Nepouzdanost K_{pA}	dB(A)	2			
Razina zvučne snage L_{WA} + nepouzdanost K_{WA}	dB(A)	93			
Vrijednost vibracije na ruci					
Ručna prskalica	m/s ²	2,6			
Cijev za prskanje	m/s ²	2,3			
Nepouzdanost K	m/s ²	1,0			
Radni mediji					
Gorivo	--	Ložno ulje EL ili dizel			
Količina ulja	l	0,5			
Vrsta ulja	--	Motorno ulje 15 W 40 (6.288-050)			
Dimenzije i težine					
Duljina x širina x visina	mm	940 x 600 x 740			
Težina bez pribora	kg	80			
Spremnik za gorivo	l	16			
Spremnik za deterdžent	l	8			

		HDS 558 C/CSX Eco		
Priključak na električnu mrežu				
Napon	V	230	230	230
Vrsta struje	Hz	1~ 50	1~ 60	1~ 50
Priključna snaga	kW	3,2	3,2	2,2
Osigurač (inertni)	A	16	16	10
Maksimalno dozvoljena impedancija	Ohm	(0.348+j 0.218)		
Priključak za vodu				
Dovodna temperatura (maks.)	°C	30		
Dovodni protok (min.)	l/h (l/min)	700 (11,7)		
Visina usisavanja iz otvorenih posuda (20°C)	m	0,5		
Dovodni tlak (maks.)	MPa (bar)	0,6 (6)		
Podaci o snazi				
Protok vode	l/h (l/min)	280-550 (4,7-9,2)	280-550 (4,7-9,2)	280-530 (4,7-8,8)
Radni tlak vod (sa standardnom mlaznicom)	MPa (bar)	3,2-13 (32-130)	3,2-13 (32-130)	3,2-9 (32-90)
Maks. radni nadtlak (sigurnosni ventil)	MPa (bar)	14,3 (143)		
Protok pare	l/h (l/min)	280 (4,7)		
Maks. radni tlak pare (s mlaznicom za paru)	MPa (bar)	3,2 (32)		
Dio-br. mlaznica za paru	--	2.885-045		
Maks.radna temperatura vruće vode	°C	98		
Radna temperatura pare	°C	98-155		
Usisavanje sredstva za pranje	l/h (l/min)	0-11 (0-0,2)		
Snaga plamenika	kW	47		
Povratna udarna sila ručne prskalice (maks.)	N	24		
Veličina mlaznice	--	034	038	045
Utvrđene vrijednosti prema EN 60355-2-79				
Emisija buke				
Razina zvučnog tlaka L_{pA}	dB(A)	76		
Nepouzdanost K_{pA}	dB(A)	2		
Razina zvučne snage L_{WA} + nepouzdanost K_{WA}	dB(A)	92		
Vrijednost vibracije na ruci				
Ručna prskalice	m/s ²	2,6		
Cijev za prskanje	m/s ²	2,3		
Nepouzdanost K	m/s ²	1,0		
Radni mediji				
Gorivo	--	Ložno ulje EL ili dizel		
Količina ulja	l	0,5		
Vrsta ulja	--	Motorno ulje 15 W 40 (6.288-050)		
Dimenzije i težine				
Duljina x širina x visina	mm	940 x 600 x 740		
Težina bez pribora	kg	84		
Spremnik za gorivo	l	16		
Spremnik za deterdžent	l	8		

		HDS 558 C/CSX Eco		HDS 601 C Eco	
Priključak na električnu mrežu					
Napon	V	240	220	240	100
Vrsta struje	Hz	1~ 50	1~ 60	1~ 50	1~ 50
Priključna snaga	kW	3,2	3,2	3,0	2,6
Osigurač (inertni)	A	15	16	13	30
Maksimalno dozvoljena impedancija	Ohm	(0.348+j 0.218)			
Priključak za vodu					
Dovodna temperatura (maks.)	°C	30			
Dovodni protok (min.)	l/h (l/min)	700 (11,7)			
Visina usisavanja iz otvorenih posuda (20°C)	m	0,5			
Dovodni tlak (maks.)	MPa (bar)	0,6 (6)			
Podaci o snazi					
Protok vode	l/h (l/min)	280-530 (4,7-8,8)	280-530 (4,7-8,8)	280-530 (4,7-8,8)	280-550 (4,7-9,2)
Radni tlak vod (sa standardnom mlaznicom)	MPa (bar)	3,2-13 (32-130)	3,2-13 (32-130)	3,2-12 (32-120)	3,2-9 (32-90)
Maks. radni nadtlak (sigurnosni ventil)	MPa (bar)	14,3 (143)			
Protok pare	l/h (l/min)	280 (4,7)			
Maks. radni tlak pare (s mlaznicom za paru)	MPa (bar)	3,2 (32)			
Dio-br. mlaznica za paru	--	2.885-046	2.885-045	2.885-045	2.885-046
Maks.radna temperatura vruće vode	°C	98			
Radna temperatura pare	°C	98-155			
Usisavanje sredstva za pranje	l/h (l/min)	0-11 (0-0,2)			
Snaga plamenika	kW	47			
Povratna udarna sila ručne prskalice (maks.)	N	24			
Veličina mlaznice	--	034	034	034	041
Utvrđene vrijednosti prema EN 60355-2-79					
Emisija buke					
Razina zvučnog tlaka L_{pA}	dB(A)	76			
Nepouzdanost K_{pA}	dB(A)	2			
Razina zvučne snage L_{WA} + nepouzdanost K_{WA}	dB(A)	92			
Vrijednost vibracije na ruci					
Ručna prskalica	m/s ²	2,6			
Cijev za prskanje	m/s ²	2,3			
Nepouzdanost K	m/s ²	1,0			
Radni mediji					
Gorivo	--	Ložno ulje EL ili dizel			
Količina ulja	l	0,5			
Vrsta ulja	--	Motorno ulje 15 W 40 (6.288-050)	Motorno ulje 15 W 40 (6.288-050)	Motorno ulje 0W40 (6.288-219)	
Dimenzije i težine					
Duljina x širina x visina	mm	940 x 600 x 740			
Težina bez pribora	kg	84			
Spremnik za gorivo	l	16			
Spremnik za deterđent	l	8			

		HDS 698 C/CSX Eco			
Priključak na električnu mrežu					
Napon	V	380/400	230	230	220/380
Vrsta struje	Hz	3~ 50	3~ 50	3~ 60	3~ 60
Priključna snaga	kW	4,5	4,5	4,5	4,5
Osigurač (inertni)	A	16	16	16	16
Maksimalno dozvoljena impedancija	Ohm	--			
Priključak za vodu					
Dovodna temperatura (maks.)	°C	30			
Dovodni protok (min.)	l/h (l/min)	900 (15)			
Visina usisavanja iz otvorenih posuda (20°C)	m	0,5			
Dovodni tlak (maks.)	MPa (bar)	0,6 (6)			
Podaci o snazi					
Protok vode	l/h (l/min)	300-700 (5-11,7)			
Radni tlak vod (sa standardnom mlaznicom)	MPa (bar)	3,2-16 (32-160)			
Maks. radni nadtlak (sigurnosni ventil)	MPa (bar)	17,6 (176)			
Protok pare	l/h (l/min)	300 (5)			
Maks. radni tlak pare (s mlaznicom za paru)	MPa (bar)	3,2 (32)			
Dio-br. mlaznica za paru	--	2.885-046			
Maks.radna temperatura vruće vode	°C	98			
Radna temperatura pare	°C	98-155			
Usisavanje sredstva za pranje	l/h (l/min)	0-12 (0-0,2)			
Snaga plamenika	kW	50			
Povratna udarna sila ručne prskalice (maks.)	N	34			
Veličina mlaznice	--	040			
Utvrđene vrijednosti prema EN 60355-2-79					
Emisija buke					
Razina zvučnog tlaka L_{pA}	dB(A)	76			
Nepouzdanost K_{pA}	dB(A)	1			
Razina zvučne snage L_{WA} + nepouzdanost K_{WA}	dB(A)	92			
Vrijednost vibracije na ruci					
Ručna prskalice	m/s ²	2,6			
Cijev za prskanje	m/s ²	2,3			
Nepouzdanost K	m/s ²	1,0			
Radni mediji					
Gorivo	--	Ložno ulje EL ili dizel			
Količina ulja	l	0,6			
Vrsta ulja	--	Hipoidno ulje SAE 90 (6.288-016)			
Dimenzije i težine					
Duljina x širina x visina	mm	940 x 600 x 740			
Težina bez pribora	kg	94			
Spremnik za gorivo	l	16			
Spremnik za deterđžent	l	8			

		HDS 798 C/CSX Eco				
Priključak na električnu mrežu						
Napon	V	400	230	230	420	220/380
Vrsta struje	Hz	3~ 50	3~ 50	3~ 60	3~ 50	3~ 60
Priključna snaga	kW	5,6	5,6	5,6	5,6	5,6
Osigurač (inertni)	A	16	16	16	16	16
Maksimalno dozvoljena impedancija	Ohm	--				
Priključak za vodu						
Dovodna temperatura (maks.)	°C	30				
Dovodni protok (min.)	l/h (l/min)	900 (15)				
Visina usisavanja iz otvorenih posuda (20°C)	m	0,5				
Dovodni tlak (maks.)	MPa (bar)	0,6 (6)				
Podaci o snazi						
Protok vode	l/h (l/min)	360-750 (6-12,5)				
Radni tlak vod (sa standardnom mlaznicom)	MPa (bar)	3,2-17 (32-170)				
Maks. radni nadtlak (sigurnosni ventil)	MPa (bar)	18,7 (187)				
Protok pare	l/h (l/min)	360 (6)				
Maks. radni tlak pare (s mlaznicom za paru)	MPa (bar)	3,2 (32)				
Dio-br. mlaznica za paru	--	2.885-039				
Maks.radna temperatura vruće vode	°C	98				
Radna temperatura pare	°C	98-155				
Usisavanje sredstva za pranje	l/h (l/min)	0-15 (0-0,3)				
Snaga plamenika	kW	65				
Povratna udarna sila ručne prskalice (maks.)	N	38				
Veličina mlaznice	--	043	043	045	043	043
Utvrđene vrijednosti prema EN 60355-2-79						
Emisija buke						
Razina zvučnog tlaka L_{pA}	dB(A)	77				
Nepouzdanost K_{pA}	dB(A)	1				
Razina zvučne snage L_{WA} + nepouzdanost K_{WA}	dB(A)	93				
Vrijednost vibracije na ruci						
Ručna prskalice	m/s ²	2,6				
Cijev za prskanje	m/s ²	2,3				
Nepouzdanost K	m/s ²	1,0				
Radni mediji						
Gorivo	--	Ložno ulje EL ili dizel				
Količina ulja	l	0,6				
Vrsta ulja	--	Hipoidno ulje SAE 90 (6.288-016)				
Dimenzije i težine						
Duljina x širina x visina	mm	940 x 600 x 740				
Težina bez pribora	kg	94				
Spremnik za gorivo	l	16				
Spremnik za deterđžent	l	8				

Redovite provjere

Napomena: Poštujte preporuke o intervalima provjere sukladno odgovarajućim naci-

onalnim odredbama države u kojoj se uređaj primjenjuje.

Provjeru obavio:	Vanjska provjera	Unutarnja provjera	Provjera čvrstoće
Ime i prezime	Potpis stručne osobe / datum	Potpis stručne osobe / datum	Potpis stručne osobe / datum
Ime i prezime	Potpis stručne osobe / datum	Potpis stručne osobe / datum	Potpis stručne osobe / datum
Ime i prezime	Potpis stručne osobe / datum	Potpis stručne osobe / datum	Potpis stručne osobe / datum
Ime i prezime	Potpis stručne osobe / datum	Potpis stručne osobe / datum	Potpis stručne osobe / datum
Ime i prezime	Potpis stručne osobe / datum	Potpis stručne osobe / datum	Potpis stručne osobe / datum
Ime i prezime	Potpis stručne osobe / datum	Potpis stručne osobe / datum	Potpis stručne osobe / datum



Pre prve upotrebe Vašeg uređaja pročitajte ove originalno uputstvo za rad, postupajte prema njemu i sačuvajte ga za kasniju upotrebu ili za sledećeg vlasnika.

- Pre prvog stavljanja u pogon obavezno pročitajte sigurnosne napomene br. 5.951-949!
- U slučaju oštećenja pri transportu odmah obavestite prodavca.
- Prilikom raspakovavanja proverite sadržaj pakovanja.

Pregled sadržaja

Zaštita životne sredine	SR . . . 1
Simboli u uputstvu za rad . .	SR . . . 1
Pregled	SR . . . 2
Simboli na uređaju	SR . . . 2
Namensko korišćenje	SR . . . 2
Sigurnosne napomene	SR . . . 2
Sigurnosni elementi	SR . . . 3
Stavljanje u pogon	SR . . . 3
Rukovanje	SR . . . 6
Skladištenje	SR . . . 9
Transport	SR . . . 9
Nega i održavanje	SR . . . 9
Otklanjanje smetnji	SR . . . 10
Garancija	SR . . . 12
Pribor i rezervni delovi	SR . . . 12
Izjava o usklađenosti sa propisima EZ	SR . . . 13
Tehnički podaci	SR . . . 14
Redovna ispitivanja	SR . . . 19

Zaštita životne sredine

	Ambalaža se može ponovo preraditi. Molimo Vas da ambalažu ne bacate u kućne otpatke nego da je dostavite na odgovarajuća mesta za ponovnu preradu.
	Stari uređaji sadrže vredne materijale sa sposobnošću recikliranja i treba ih dostaviti za ponovnu preradu. Baterije, ulje i slične materije ne smeju dospeti u životnu sredinu. Stoga Vas molimo da stare uređaje odstranjujete preko primerenih sabirnih sistema.

Motorno ulje i mazut, dizel i benzin ne smeju dospeti u životnu sredinu. Molimo Vas da štite tlo i staro ulje odstranite u skladu sa propisima.

Napomene o sastojcima (REACH)

Aktuelne informacije o sastojcima možete pronaći na stranici:

www.kaercher.com/REACH

Simboli u uputstvu za rad

Opasnost

Ukazuje na neposredno preteću opasnost koja dovodi do teških telesnih povreda ili smrti.

Upozorenje

Ukazuje na eventualno opasnu situaciju koja može dovesti do teških telesnih povreda ili smrti.

Oprez

Ukazuje na eventualno opasnu situaciju koja može dovesti do lakših telesnih povreda ili izazvati materijalnu štetu.

Pregled

Sastavni delovi uređaja

Slika 1

- 1 Poklopac uređaja
- 2 Držac cevi za prskanje
- 3 Otvor za punjenje omekšivača tečnosti (ispod poklopca uređaja) (ne za HDS 551 C Eco)
- 4 Prikaz nivoa ulja
- 5 Manometar
- 6 Ventil za doziranje deterdženta i otvor za punjenje deterdženta
- 7 Priključak za vodu sa mrežicom
- 8 Crevo visokog pritiska
- 9 Toččić sa pozicionom kočnicom
- 10 Ručna prskalica
- 11 Regulacija pritiska/protoka na ručnoj prskalici
- 12 Cev za prskanje
- 13 Mlaznica visokog pritiska (plemeniti čelik)
- 14 Mlaznica za paru (mesing)
- 15 Napajanje strujom
- 16 Ručna kurbla za doboš za namotavanje creva (samo za CSX)
- 17 Bubanj za namotavanje creva (samo za CSX)
- 18 Otvor za punjenje goriva
- 19 Natpisna pločica
- 20 Odeljak za pribor (npr. mlaznica za paru) (ispod poklopca uređaja)
- 21 Bravica poklopca
- 22 Priključak visokog pritiska

Komandno polje

Slika 2

- 1 Prekidač uređaja
- 2 Kontrolna lampica nedostatak goriva (ne za HDS 551 C Eco)
- 3 Kontrolna lampica tečnog omekšivača (ne za HDS 551 C Eco)
- 4 Kontrolna lampica spremnosti za rad

- 5 Kontrolna lampica deterdženta (ne za HDS 551 C Eco)
- 6 Kontrolna lampica ograničivača temperature izduvnog gasa

Simboli na uređaju



Mlazevi pod visokim pritiskom mogu pri nestručnom rukovanju biti opasni. Mlaz ne sme da se usmerava prema ljudima, životinjama, aktivnoj električnoj opremi ili samom uređaju.

samo za HDS 551 C Eco

Prema važećim propisima uređaj nikada ne sme da radi na vodovodnoj mreži bez separatora. Treba da se koristi podesan separator proizvođača KÄRCHER ili alternativno separator koji je u skladu sa EN 12729 tip BA. Voda koju izdvoji odvajач nije za piće.



Oprez

Separator uvek treba priključiti na dovod vode, a ni u kom slučaju direktno na uređaj!

Namensko korišćenje

Čišćenje mašina, vozila, zgrada, alata, fasada, terasa, baštenskih mašina itd.

⚠ Opasnost

Opasnost od povreda! Ako se uređaj primenjuje na benzinskim stanicama ili u sličnim opasnim područjima treba se pridržavati odgovarajućih sigurnosnih propisa.

Molimo Vas, nemojte dopustiti da otpadna voda koja sadrži mineralna ulja dospe u tlo, površinske vode ili kanalizaciju. Motore i donje delove vozila stoga perite samo na prikladnim mestima uz primenu separatora ulja.

Sigurnosne napomene

- Treba se pridržavati odgovarajućih državnih zakonskih propisa za raspršivače tečnosti.

- Treba se pridržavati odgovarajućih državnih zakonskih propisa o zaštiti na radu. Raspršivači tečnosti moraju redovno da se proveravaju, a o rezultatima tih provera se svaki put mora sastaviti pismeni izveštaj.
- Grejač uređaja je vrsta postrojenja za loženje. Postrojenja za loženje se moraju redovno proveravati u skladu sa odgovarajućim državnim zakonskim propisima.
- U skladu sa važećim nacionalnim odredbama, u slučaju profesionalnog korišćenja ovaj uređaj za čišćenje pod visokim pritiskom prvi put mora da pokrene stručno osposobljena osoba. KÄRCHER je za vas već obavio i dokumentovao prvo puštanje u rad. Pripadajuću dokumentaciju možete na upit dobiti preko partnera preduzeća KÄRCHER sa kojim sarađujete. Prilikom upita vezano za dokumentaciju pripremite broj komponente i fabrički broj dotičnog uređaja.
- Skrećemo Vam pažnju na obavezu obavljanja redovnih ispitivanja uređaja od strane stručne osobe u skladu sa važećim nacionalnim propisima. Molimo Vas da se u tu svrhu obratite partneru preduzeća KÄRCHER sa kojim sarađujete.

Sigurnosni elementi

Sigurnosni elementi služe za zaštitu korisnika pa se iz tog razloga ne smeju stavljati van funkcije niti zaobilaziti.

Prelivni ventil sa dva prekidača za pritisak

Samo za HDS 558.../601.../698.../798...

- Kod smanjenja količine vode na glavi pumpe ili regulacijom servo-pritiska, otvara se prelivni ventil a jedan deo vode teče nazad do usisne strane pumpe.
- Ako je zatvoren ručni pištolj, tako da cela voda teče nazad do usisne strane

pumpe, prekidač za pritisak na prelivnom ventilu isključuje pumpu.

- Kada se ručna prskalica ponovo otvori, prekidač za pritisak na glavi cilindra ponovo uključuje pumpu.

Prelivni ventil je fabrički namešten i plombiran. Podešavanje vrši samo servisna služba.

Prekidač za pritisak

samo za HDS 551 C Eco

- Prekidač za pritisak isključuje uređaj kada se zatvori ručni pištolj za prskanje i ponovo ga uključuje kada se otvori.

Sigurnosni ventil

- Sigurnosni ventil se otvara ako je prelivni ventil tj. prekidač za pritisak u kvaru.

Sigurnosni ventil je fabrički namešten i plombiran. Podešavanje vrši samo servisna služba.

Zaštita kod nedostatka vode

- Zaštita kod nedostatka vode sprečava da se gorionik uključi pri nedostaku vode.
- Sito sprečava da se zaštita zaprlja i mora se redovno čistiti.

Zaštitni prekidač motora

- Zaštitni prekidač motora prekida strujno kolo u slučaju preopterećenja motora.

Ograničavač temperature izduvnog gasa

- Ograničavač temperature izduvnog gasa isključuje uređaj kada je dostignuta previsoka temperatura izduvnih gasova.

Stavljanje u pogon

⚠ Upozorenje

Opasnost od povreda! Uređaj, vodovi, visokopritisno crevo i priključci moraju biti u besprekornom stanju. Ako stanje nije besprekorno, uređaj ne sme da se koristi.

➔ Zakočite pozicionu kočnicu.

Otvaranje/zatvaranje poklopca uređaja

- Bravicu poklopca odvijaćem ili novčićem pritisnite prema dole i otvorite okretanjem suprotno od kazaljke na satu. Za zatvaranje okrenite u smeru kazaljke na satu.

Proverite nivo ulja

Oprez

Ukoliko je ulje beličasto, obavestite o tome bez odlaganja Kärcherovu servisnu službu.

- Ako se nivo ulja približi oznaci MIN, napunite ulje do oznake MAX.
- Zatvorite otvor za sipanje ulja.

Za vrstu ulja i količinu punjenja pogledajte tehničke podatke.

Napunite tečni omekšivač

Samo za HDS 558.../601.../698.../798...

Napomena: Jedno probno pakovanje omekšivača sadržano je u isporuci.

- Tečni omekšivač sprečava stvaranje kamenca na spirali grejača prilikom rada sa (tvrdom) vodom sa česme koja sadrži krečnjak. On se kod dovoda u rezervoar za vodu dozira u vidu kapi.
 - Doziranje je fabrički podešeno na srednju tvrdoću vode.
 - Za ostale tvrdoće vode, pozovite Kärcher-servisnu službu da izvrši podešenje na lokalne uslove.
- Ulijte omekšivač.

Napunite gorivo

⚠ Opasnost

Opasnost od eksplozije! Koristite isključivo dizel gorivo ili lako ulje za loženje (mazut). Ne smeju se koristiti neprikladna goriva kao npr. benzin.

Oprez

Uređaj nikada ne sme da radi sa praznim rezervoarom za gorivo. U suprotnom može doći do uništenja pumpe za gorivo.

- Ulijte gorivo.
- Zatvorite zatvarač rezervoara.

- Obrišite preliveno gorivo.

Sipajte deterdžent

Oprez

Opasnost od povreda!

- Koristite samo Kärcher proizvode.
- Ni u kom slučaju nemojte da sipate rastvarače (benzin, aceton, razređivače i sl.).
- Izbegavajte kontakt sa očima i kožom.
- Obratite pažnju na sigurnosne napomene i instrukcije za rukovanje proizvodom

Kärcher nudi individualan asortiman proizvoda za čišćenje i negu.

Vaš prodavac će Vas rado posavetovati.

- Sipajte deterdžent.

Montaža ručne prskalice, cevi za prskanje, mlaznice i creva visokog pritiska

Slika 12

- Cev za prskanje spojite sa ručnim pištoljem za prskanje.
- Rukom čvrsto zategnite zavrtni spoj cevi za prskanje.
- Mlaznicu visokog pritiska postavite u slepu maticu.
- Montirajte i čvrsto zategnite slepu maticu.
- Uređaj bez doboša za namotavanje creva:
Montirajte crevo visokog pritiska na priključak visokog pritiska uređaja.
- Uređaj sa dobošem za namotavanje creva:
Visokopritisno crevo spojite na ručnu prskalicu.

Uređaj sa dobošem za namotavanje creva

- Postavite priloženu ručnu kurbli u osovinu bubnja za namotavanje creva.
- Pre nego što odmotate crevo visokog pritiska, labave namotaji creva treba zategnuti: Okrećite ručnu kurbli u smeru kazaljke na satu (u pravcu strelice)

Oprez

Visokopritisno crevo uvek odvijte u potpunosti.

Priključak za vodu

Za priključne vrednosti pogledajte tehničke podatke.

➔ Priključite dovodno crevo (minimalne dužine 7,5 m, minimalnog preseka 3/4") na priključak uređaja za vodu i dovod vode (npr. na slavinu).

Napomena: Dovodno crevo nije sadržano u isporuci.

Usisavanje vode iz posude

Samo za HDS 558.../601.../698.../798...

Ako želite da usisate vodu iz spoljnog rezervoara, neophodna je sledeća izmena:

Slika 3

- ➔ Skinite na gore rezervoar za tečni omekšivač.
- ➔ Demontirajte gornje dovodno crevo ka rezervoaru sa plovkom i povežite sa glavom pumpe.

Slika 4

- ➔ Oslobodite priključak za vodu na glavi pumpe i okrenite u stranu.
 - ➔ Dovodno crevo priključite na glavu pumpe.
 - ➔ Priključite usisno crevo (prečnik najmanje 3/4") sa filterom (pribor) na priključak vode.
 - Maks. visina usisavanja: 0,5 m
- Dok pumpa ne usisa vodu, trebate da:
- ➔ Regulaciju pritiska/protoka okrenete na MAX.
 - ➔ Zatvorite ventil za doziranje deterdženta.

⚠ **Opasnost**

Nikada nemojte usisavati vodu iz rezervoara sa vodom za piće. Nikada nemojte usisavati tečnosti koje sadrže rastvarače, kao npr. razređivače za lakove, benzin, ulje ili nefiltriranu vodu. Zaptivke u uređaju nisu otporne na hemijske rastvarače. Raspršena magla rastvarača je lako zapaljiva, eksplozivna i otrovna.

Priključak za struju

- Za priključne vrednosti pogledajte tehničke podatke i tipsku pločicu.
- Priključivanje na električnu mrežu mora obaviti elektroinstalater u skladu sa IEC 60364-1.

⚠ **Opasnost**

Opasnost od strujnog udara.

- *Neodgovarajući produžni kablovi mogu biti opasni. Na otvorenom koristite samo za tu namenu odobrene i na odgovarajući način označene produžne kablove dovoljno velikog poprečnog preseka.*
- *Produžne kablove uvek odvijte u potpunosti.*
- *Utikač i spojnica upotrebljenog produžnog voda moraju biti otporni na vodu.*

Oprez

Ne sme se prekoračiti maksimalno dozvoljena impedancija mreže na mestu električnog priključka (vidi tehničke podatke). U slučaju nejasnoća po pitanju impedancije mreže na mestu priključka obratite se lokalnoj elektrodistribuciji.

Samo za HDS 698.../798...

Montaža priključka za struju:

- Neka priključak za struju montira Kärcher-servisna služba ili ovlašćeni električar.
- ➔ Prekidač uređaja prebacite na "0".
- ➔ Utaknite strujni utikač.

Oprez

Proverite smer obrtanja motora pri svakoj zameni utičnice.

- Kod pravilnog pravca okretanja oseća se jako strujanje vazduha iz otvora za izduvne gasove na gorioniku.
- Kod pogrešnog pravca okretanja, vidi pos Smetnje "Gorionik se ne pali".

Rukovanje

⚠ **Opasnost**

Opasnost od eksplozije!

Nemojte rasprskavati zapaljive tečnosti.

⚠ **Opasnost**

Opasnost od povreda! Nikada nemojte koristiti uređaj bez montirane cevi za prskanje. Pre svake upotrebe proverite pričvršćenost cevi za prskanje. Zavrtni spojevi cevi za prskanje moraju biti dobro zategnuti.

Oprez

Uređaj nikada ne sme da radi sa praznim rezervoarom za gorivo. U suprotnom može doći do uništenja pumpe za gorivo.

Sigurnosne napomene

⚠ **Upozorenje**

Dugotrajniji rad sa uređajem može izazvati smetnje krvotoka u rukama uslovljene vibracijama.

Uobičajeno trajanje neprekidnog rukovanja je nemoguće odrediti, pošto zavisi od više faktora:

- Loš krvotok rukovaoca (često hladni prsti, utrnulost prstiju).
- Niska temperatura okoline. Radi zaštite ruku nosite tople rukavice.
- Čvrsto stiskanje ometa cirkulaciju krvi.
- Neprekidan rad je nepovoljniji od rada sa pauzama.

Pri redovnom, dugotrajnijem radu sa uređajem i učestalom nastupanju odgovarajućih simptoma (na primer utrnulost prstiju, hladni prsti) preporučujemo konsultaciju lekara.

Zamena mlaznice

⚠ **Opasnost**

Pre zamene mlaznica isključite uređaj i pritiskajte ručnu prskalicu sve dok se iz uređaja u potpunosti ne ispusti pritisak.

Uključivanje uređaja

- Prekidač uređaja prebacite na "I".
Indikator spremnosti za rad svetli.

Napomena: Ukoliko pri radu zasvetle indikatori goriva, omekšivača ili ograničivača temperature, odmah isključite uređaj i otklonite smetnju, vidi pod "Otklanjanje smetnji".

Uređaj se nakratko startuje i isključuje, čim je dostignut radni pritisak.

Slika 5

→ Otkočite ručni pištolj za prskanje (A). Aktiviranjem ručnog pištolja za prskanje uređaj se ponovo uključuje.

Napomena: Ukoliko iz mlaznice visokog pritiska ne izlazi voda, ispustite vazduh iz pumpe. Vidi poglavlje "Otklanjanje smetnji", "Uređaj ne uspostavlja pritisak".

Podešavanje temperature čišćenja

→ Postavite prekidač uređaja na željenu temperaturu.

30 °C do 98 °C:

- Čišćenje vrućom vodom.

100°C do 150°C:

- Čišćenje parom.

→ Mlaznicu visokog pritiska zamenite mlaznicom za paru (vidi pod "Rad sa parom").

Podešavanje radnog pritiska i protoka

Samo za HDS 558.../601.../698.../798...

Regulacija servo-pritiska:

→ Prekidač uređaja podesite na max. 98 °C.

Slika 6

→ Podesite regulator na maksimalni radni pritisak.

Slika 5

- Radni pritisak i protok podesite (kontinuirano) okretanjem regulatora pritiska/protoka (B) na ručnom pištolju za prskanje (+/-).

⚠ **Opasnost**

Prilikom podešavanja regulatora pritiska/protoka vodite računa o tome da se zavrtni spoj cevi za prskanje ne otpusti.

Napomena: Namerava li se duže vreme raditi sa smanjenim pritiskom, isti treba podesiti na uređaju.
Vidi sliku 6.

Rad sa deterdžentom

- Radi očuvanja čovekove okoline deterdžente treba koristiti štedljivo.
- Deterdžent mora biti prikladan za površinu koja se čisti.

Samo za HDS 558.../601.../698.../798...

➔ Uz pomoć ventila za doziranje deterdženta podesite koncentraciju deterdženta prema navodima proizvođača.

0 = rad bez deterdženta

Podešavanje doziranja	Koncentracija
1	0,25 %
2	1,00 %
3	1,25 %
4	1,50 %
5	1,75 %
6	2,00 %

Napomena: Orijentacione vrednosti na komandnom polju pri maksimalnom radnom pritisku.

samo za HDS 551 C Eco

➔ Mlaznicu visokog pritiska zamenite priloženom mlaznicom niskog pritiska ili višenamensku mlaznicu prebacite na "CHEM".

Slika 9

- ➔ Izvadite crevo za usisavanje deterdženta.
- ➔ Okretanjem filtera možete grubo dozirati deterdžent.

Čišćenje

➔ Pritisak/temperaturu i koncentraciju deterdženta podesite zavisno od površine koju treba očistiti.

Napomena: Mlaz pod visokim pritiskom prvo treba usmeriti sa veće udaljenosti na predmet koji se čisti, kako bi se izbegla oštećenja usled previsokog pritiska.

Rad sa mlaznicom visokog pritiska

Ugao prskanja je odlučujuć za efikasnost mlaza visokog pritiska. Obično se radi sa

25°-mlaznicom sa ravnim mlazom (u isporuci).

Preporučene mlaznice se mogu isporučiti kao pribor

- Za tvrdokornu nečistoću
0°-mlaznica sa punim mlazom
- Za osetljive površine i blagu zaprljanost
40°-mlaznica sa ravnim mlazom
- Za tvrdokornu nečistoću u debelom sloju
Glodalica za prljavštinu
- Mlaznica sa podesivim uglom prskanja, za prilagođavane na različite poslove čišćenja
Mlaznica sa varijabilnim uglom

Preporučena metoda čišćenja

- Smekšavanje prljavštine:
- ➔ Deterdžent štedljivo poprskajte i pustite da deluje 1 do 5 minuta, a da se pritom ne osuši.
- Otklanjanje prljavštine:
- ➔ Smekšalu prljavštinu isperite mlazom pod visokim pritiskom.

Rad sa hladnom vodom

Uklanjanje lagane prljavštine i ispiranje npr.: baštenski uređaji, terase, alati itd.

- ➔ Podesite radni pritisak prema potrebi.
- ➔ Prekidač uređaja prebacite na "I".

Rad sa vrućom vodom

⚠ Opasnost

Opasnost od opekotina!

- ➔ Postavite prekidač uređaja na željenu temperaturu.

Preporučujemo sledeće temperature čišćenja:

- Blaga zaprljanost
30-50 °C
- Prljavština koja sadrži proteine, npe. u industriji hrane
max. 60 °C
- Čišćenje automobila, čišćenje mašina
60-90 °C

Rad sa parom

Samo za HDS 558.../601.../698.../798...

⚠ **Opasnost**

Opasnost od opekotina! Kod radnih temperatura preko 98 °C radni pritisak ne sme da prelazi 3,2 MPa (32 bar).

Stoga obavezno moraju da budu ispunjene sledeće mere:



→ **Mlaznicu visokog pritiska od plemenitog čelika zamenite mesinganom mlaznicom za paru (za kataloški br. vidi pod "Tehnički podaci").**

→ Regulator pritiska/protoka na ručnom pištolju za prskanje otvorite sasvim do kraja u pravcu +.

Vidi sliku 5 (B).

→ Podesite radni pritisak na uređaju na minimalnu vrednost.

Vidi sliku 6.

→ Prekidač uređaja podesite na min. 100 °C.

⚠ **Opasnost**

Opasnost od opekotina!

Preporučujemo sledeće temperature čišćenja:

– Dekonzervacija, prljavština sa velikim sadržajem masti

100-110 °C

– Otapanje dodatnih materija, delimično čišćenje fasada

do 140 °C

Nakon rada sa deterdžentom

→ Podesite na "0" ventil za doziranje deterdženta (HDS 558.../601.../698.../798...) tj. filter usisnog creva za deterdžent (HDS 551 C Eco).

→ Prekidač uređaja prebacite na "I".

→ Uređaj isperite u trajanju od najmanje 1 minuta uz otvorenu ručnu prskalicu.

Isključivanje uređaja

⚠ **Opasnost**

Opasnost od opekotina vrelom vodom!

Posle rada sa vrućom vodom uređaj mora raditi najmanje dva minuta sa hladnom vodom uz otvoren pištolj za prskanje, kako bi se ohladio.

→ Prekidač uređaja prebacite na "0".

→ Zatvorite dovod vode.

→ Prekidačem uređaja nakratko uključite pumpu (oko 5 sekundi).

→ Suvim rukama izvucite utikač iz utičnice za struju.

→ Uklonite priključak za vodu.

→ Pritiskajte ručnu prskalicu sve dok se iz uređaj u potpunosti ne ispusti pritisak.

→ Zakočite ručni pištolj za prskanje, slika 5 (A).

Skladištenje uređaja

→ Cev za prskanje postavite na poklopac uređaja.

→ Namotajte crevo visokog pritiska i električni kabl pa ih obesite na nosače.

Uređaj sa dobošem za namotavanje creva:

→ Crevo visokog pritiska pre namotavanja postavite ispruženo.

→ Ručnu kurbalu okrećite u pravcu kretanja kazaljke na satu (u pravcu strelice).

Napomena: Nemojte presavijati visokopritisno crevo i električni kabl.

Zaštita od smrzavanja

Oprez

Mraz će uništiti uređaj iz kojeg nije u potpunosti ispuštena voda.

→ Uređaj čuvajte u prostoriji zaštićenoj od mraza.

Ako je uređaj priključen na kamin, obratite pažnju na sledeće:

Oprez

Opasnost od oštećenja hladnim vazduhom koji ulazi kroz kamin.

→ Na spoljnim temperaturama ispod 0 °C uređaj odvojiti od dimne cevi.

Ukoliko skladištenje na mestu zaštićenom od mraza nije moguće, onda uređaj pripremite za duže mirovanje.

Stavljanje uređaja van pogona

Pri dugotrajnijim pauzama u radu ili ako nije moguće skladištenje na mestu zaštićenom od mraza:

- Ispustite vodu.
- Ispirite uređaj antifrizom.
- Ispraznite rezervoar za deterđent.

Ispuštanje vode

- Odvijte crevo za dovod vode i crevo visokog pritiska.
- Odvijte crevo za dovod na dnu kotla i ispuštite sadržaj iz spirale grejača.
- Pustite da uređaj radi najviše 1 minut dok se pumpa i vodovi ne isprazne.

Uređaj sa dobošem za namotavanje creva:

- Odvijte oba voda na dnu kotla.
- Odvijte mlaznicu sa cevi za prskanje i aktivirajte ručni pištolj za prskanje.
- Ispraznite spiralu grejača i doboš za namotavanje creva.

Ispiranje uređaja antifrizom

Napomena: Pridržavajte se propisa za rukovanje proizvođača antifriza.

- U rezervoar sa plovkom sipajte uobičajeni antifriz koji se može naći u prodaji.
- Uređaj (bez gorionika) uključiti, dok ceo uređaj ne bude ispran.

Time se postiže izvesna zaštita od korozije.

Skladištenje

Oprez

Opasnost od povreda i oštećenja! Pri skladištenju imajte u vidu težinu uređaja.

Transport

Oprez

Opasnost od povreda i oštećenja! Prilikom transporta pazite na težinu uređaja.

- Prilikom transporta vozilima osigurajte uređaj od klizanja i nakretanja u skladu sa dogovarajućim važećim propisima.

Nega i održavanje

⚠ Opasnost

Postoji opasnost od povreda usled nehotičnog pokretanja uređaja i strujnog udara.

Uređaj pre svih radova na njemu isključite i izvucite strujni utikač iz utičnice.

- Prekidač uređaja prebacite na "0".
- Zatvorite dovod vode.
- Prekidačem uređaja nakratko uključite pumpu (oko 5 sekundi).
- Suvim rukama izvucite utikač iz utičnice za struju.
- Uklonite priključak za vodu.
- Pritiskajte ručnu prskalicu sve dok se iz uređaj u potpunosti ne ispusti pritisak.
- Zakočite ručni pištolj za prskanje, slika 5 (A).
- Ostavite uređaj da se ohladi.

O sprovođenju redovnog sigurnosnog ispitivanja odnosno o sklapanju ugovora o održavanju obavestite Vas Vaš stručni prodavac Kärcher uređaja.

Intervali održavanja

Sedmično

- Očistite mrežicu u priključku za vodu.
- Proverite nivo ulja.

Oprez

Ukoliko je ulje beličasto, obavestite o tome bez odlaganja Kärcherovu servisnu službu.

Mesečno

- Očistite mrežicu u delu za zaštitu kod nedostatka vode.
- Očistite filter na crevu za usisavanje deterđenta.

Nakon svakih 500 sati rada, najmanje jednom godišnje

- Zamenite ulje.

Najmanje svakih 5 godina

- Pritisak ispitujte u skladu sa specifikacijama proizvođača.

Radovi na održavanju

Očistite mrežicu u priključku za vodu

- Skinite mrežicu.
- Operite je u vodi i vratite nazad.

Čišćenje mrežice u delu za zaštitu kod nedostatka vode

Slika 7

- Otpustite slepu maticu i skinite crevo.

Slika 8

- Izvadite mrežicu.

Napomena: Po potrebi uvijte zavrtanj M8 oko 5 mm i tako izvadite mrežicu.

- Mrežicu operite u vodi.
- Ugurajte mrežicu.
- Postavite crevo.
- Čvrsto dotegnite slepu maticu.

Čišćenje filtera na crevu za usisavanje deterdženta

Slika 9

- Izvadite crevo za usisavanje deterdženta.
- Operite filter vodom i vratite nazad.

Zamena ulja

Slika 10

- Pripremite prihvatnu posudu za otprilike 1 litar ulja.

Savet Kärcher-a: Rasečena RM 110 flaša može se koristiti kao prihvatni levak.

- Postavite levak za prihvatanje ulja.
- Odvrnite zavrtanj za ispuštanje.
- Ispustite ulje u prihvatnu posudu preko levka.

Staro ulje bacite u skladu sa propisima o očuvanju čovekove okoline ili ga predajte na sabirnom mestu.

- PONOVO zategnite zavrtanja za ispuštanje ulja.
- Ulje polako napunite do oznake "MAX".

Napomena: Pobrinite se za neometano ispuštanje mehurića vazduha.

Za vrstu ulja i količinu punjenja pogledajte tehničke podatke.

Otklanjanje smetnji

⚠ *Opasnost*

Postoji opasnost od povreda usled nehotičnog pokretanja uređaja i strujnog udara.

Uređaj pre svih radova na njemu isključite i izvucite strujni utikač iz utičnice.

Svetli kontrolna lampica nedostatka goriva

Samo za HDS 558.../601.../698.../798...

- Rezervoar za gorivo je prazan
- Dopunite.

Kontrolna lampica spremnosti za rad se gasi

- Motor je preopterećen/pregrejan
- Podesite prekidač uređaja na „0“ i ostavite motor da se 5 minuta hladi.
- Ako se posle toga smetnja ponovo javi, dajte servisu da proveri uređaj.

Svetli kontrolna lampica tečni omekšivač

Samo za HDS 558.../601.../698.../798...

- Rezervoar za tečni omekšivač je prazan, iz tehničkih razloga uvek ostaje deo u rezervoaru.
- Dopunite.
- Elektrode u rezervoaru su zaprljane
- Očistite elektrode.

Svetli kontrolna lampica deterdženta

Samo za HDS 558.../601.../698.../798...

- Rezervoar za deterdžent je prazan.
- Dopunite.

Svetli kontrolna lampica ograničivača temperature izduvnog gasa

- Na spirali grejača su se nahvatali kamenac ili čađ ili je temperatura izduvnog gasa previsoka
- Prekidač uređaja prebacite na "0".

- Ostavite uređaj da se ohladi.
- Prekidač uređaja prebacite na "I".

Uređaj ne radi

- Nema napona
- Proverite priključak/kablove za struju.

Uređaj ne uspostavlja pritisak

- Vazduh u sistemu
- Ispustite vazduh iz pumpe:
- Ventil za doziranje deterdženta postavite na "0".
 - Uz otvoren pištolj više puta uključite i isključite uređaj prekidačem uređaja.
 - Sa otvorenim ručnim pištoljem za prskanje otvorite i zatvorite regulator (Slika 6)(ne i kod HDS 551 C Eco).

Napomena: Skidanjem visokopritisnog creva sa priključka visokog pritiska ubrzava se postupak ispuštanja vazduha.

- Ako je rezervoar za deterdžent prazan, dopunite ga.
- Proverite priključke i vodove.
- Pritisak je podešen na MIN
- Postavite pritisak na MAX.
- Mrežica u priključku za vodu je zaprljana
- Očistite mrežicu.
- Količina dotoka vode je premala
- Proverite dotočnu količinu vode (pogledajte tehničke podatke).

Uređaj propušta, voda kaplje na dnu uređaja

- Pumpa propušta

Napomena: Dozvoljene su 3 kapi u minuti.

- Ukoliko uređaj mnogo propušta, predajte ga servisnoj službi na ispitivanje.

Uređaj se stalno uključuje i isključuje kada je pištolj za prskanje zatvoren

- Curenje u sistemu visokog pritiska
- Proverite sistem visokog pritiska i priključke na zaptivanje

Uređaj ne usisava deterdžent

Samo za HDS 558.../601.../698.../798...

- Pustite uređaj da radi sa otvorenim ventilom za doziranje deterdženta i zatvorenim dotokom vode, do rezervoar sa plovkom ne bude isisan na prazno a pritisak ne padne na „0“.
 - Ponovo otvorite dovod vode.
- Ako pumpa i dalje ne usisava deterdžent, uzrok može da leži u:
- Filter u crevu za usisavanje deterdženta je zaprljan
 - Očistite filter.
 - Povratni ventil je zalepljen

Slika 11

- Skinite crevo za deterdžent pa tupim predmetom odvojite povratni ventil.

samo za HDS 551 C Eco

- Montirana je mlaznica visokog pritiska
- Mlaznicu visokog pritiska zamenite priloženom mlaznicom niskog pritiska ili višenamensku mlaznicu prebacite na "CHEM".
- Filter u crevu za usisavanje deterdženta je zaprljan
- Očistite filter.

Gorionik se ne pali

- Rezervoar za gorivo je prazan
- Dopunite.
- Nedostatak vode
- Proverite priključak vode i dovodne vodove, očistite deo za detekciju nedostatka vode.
- Filter za gorivo je zaprljan
- Zamenite filter za gorivo.
- Pogrešan pravac okretanja. Kod pravilnog pravca okretanja oseća se jako strujanje vazduha iz otvora za izduvne gasove na gorioniku.
- Proverite pravac okretanja. Po potrebi neka stručni električar zameni priključak.
- Nema varnice za paljenje

- Ako se pri radu kroz kontrolno okno ne vidi varnica za paljenje, predajte uređaj servisnoj službi na ispitivanje.

Pri radu sa vrućom vodom ne dostiže se podešena temperatura

- Previsok radni pritisak/protok
- Radni pritisak/protok smanjite regulatorom (Slika 6).
- Spiralni grejač je čađav
- Uređaj predajte servisnoj službi radi ulanjanja čađi.

Ako se smetnja ne da otkloniti, servisna služba mora ispitati uređaj.

Garancija

U svakoj zemlji važe garantni uslovi koje je izdala naša nadležna distributivna organizacija. Eventualne smetnje na uređaju za vreme trajanja garancije otklanjamo besplatno, ukoliko je uzrok greška u materijalu ili proizvodnji.

Pribor i rezervni delovi

- Sme se koristiti samo onaj pribor i oni rezervni delovi koje dozvoljava proizvođač. Originalan pribor i originalni rezervni delovi garantuju za to da uređaj može raditi sigurno i bez smetnji.
- Pregled najčešće potrebnih rezervnih delova naći ćete na kraju ovog radnog uputstva.
- Dodatne informacije o rezervnim delovima dobićete pod www.kaercher.com u delu Servis (Service).

Izjava o usklađenosti sa propisima EZ

Ovim izjavljujemo da ovde opisana mašina po svojoj koncepciji i načinu izrade, sa svim njenim modelima koje smo izneli na tržište, odgovara osnovnim zahtevima dole navedenih propisa Evropske Zajednice o sigurnosti i zdravstvenoj zaštiti. Ova izjava prestaje da važi ako se bez naše saglasnosti na mašini izvedu bilo kakve promene.

Proizvod: Uređaj za čišćenje pod visokim pritiskom

Tip: 1.169-xxx

Tip: 1.170-xxx

Tip: 1.173-xxx

Tip: 1.174-xxx

Odgovarajuće EZ-direktive:

97/23/EZ

2006/42/EZ (+2009/127/EZ)

2004/108/EZ

2000/14/EZ

Kategorija sklopa

II

Postupak dokazivanja saglasnosti sa standardima EZ

Modul H

Zavijena grejna cev

Ocena saglasnosti sa standardima EZ

Modul H

Sigurnosni ventil

Ocena saglasnosti sa standardima EZ čl.

3 st. 3

Upravljački blok

Ocena saglasnosti sa standardima EZ

Modul H

Raznorazne cevi

Ocena saglasnosti sa standardima EZ čl.

3 st. 3

Primenjene usklađene norme:

EN 60335-1

EN 60335-2-79

EN 55014-1: 2006 + A1: 2009

EN 55014-2: 1997 + A2: 2008

EN 61000-3-2: 2006 + A2: 2009

EN 62233: 2008

HDS 698 C, HDS 798 C:

EN 61000-3-3: 2006

HDS 501 C, HDS 558 C, HDS 601 C:

EN 61000-3-11: 2000

Naziv imenovanog mesta:

Za 97/23/EZ

TÜV Rheinland Industrie Service GmbH

Am Grauen Stein

51105 Köln

Oznaka 0035

Primenjeni postupak ocenjivanja usklađenosti:

2000/14/EZ: Prilog V

Nivo jačine zvuka dB(A)

HDS 551 C

Izmerena: 91

Zagarantova 93

na:

HDS 558 C

Izmerena: 90

Zagarantova 92

na:

HDS 601 C

Izmerena: 90

Zagarantova 92

na:

HDS 698 C

Izmerena: 91

Zagarantova 92

na:

HDS 798 C

Izmerena: 92

Zagarantova 93

na:

5.957-576

Potpisnici rade po nalogu i sa ovlašćenjem posloводства.



H. Jenner
CEO



S. Reiser
Head of Approval

Opunomoćeni za izradu dokumentacije:
S. Reiser

Alfred Kärcher GmbH & Co. KG

Alfred-Kärcher-Str. 28 - 40

71364 Winnenden (Germany)

Tel.: +49 7195 14-0

Faks: +49 7195 14-2212

Winnenden, 2010/07/14

Tehnički podaci

		HDS 551 C Eco			
Priključak na električnu mrežu					
Napon	V	220/230	240	240	220
Vrsta struje	Hz	1~ 50	1~ 50	1~ 50	1~ 60
Priključna snaga	kW	3,2	3,2	3,0	3,2
Osigurač (inertni)	A	16	15	13	16
Maksimalno dozvoljena impedancija	Ohm	(0.328+j) 0.205)			
Priključak za vodu					
Dovodna temperatura (maks.)	°C	30			
Dovodni protok (min.)	l/h (l/min)	700 (11,7)			
Visina usisavanja iz otvorenih posuda (20°C)	m	0,5			
Dovodni pritisak (maks.)	MPa (bar)	0,6 (6)			
Podaci o snazi					
Količina protoka vode	l/h (l/min)	550 (9,2)	530 (8,8)	530 (8,8)	530 (8,8)
Radni pritisak vode (sa standardnom mlaznicom)	MPa (bar)	13 (130)	13 (130)	12 (120)	13 (130)
Maks. radni nadpritisak (sigurnosni ventil)	MPa (bar)	14,3 (143)			
Količina protoka kod rada sa parom	l/h (l/min)	--			
Max. radni pritisak kod rada sa parom (sa mlaznicom za paru)	MPa (bar)	--			
Mlaznica za paru deo br.	--	--			
Maksimalna radna temperatura	°C	98			
Radna temperatura kod rada na paru	°C	--			
Usisavanje deterdženta	l/h (l/min)	0-20 (0-0,3)			
Snaga gorionika	kW	47			
Povratna udarna sila ručne prskalice (maks.)	N	24			
Veličina mlaznice	--	036			
Izračunate vrednosti prema EN 60355-2-79					
Emisija buke					
Nivo zvučnog pritiska L _{pA}	dB(A)	77			
Nepouzdanost K _{pA}	dB(A)	2			
Nivo zvučne snage L _{WA} + nepouzdanost K _{WA}	dB(A)	93			
Vrednost vibracije na ruci					
Ručna prskalice	m/s ²	2,6			
Cev za prskanje	m/s ²	2,3			
Nepouzdanost K	m/s ²	1,0			
Radni mediji					
Gorivo	--	Ložno ulje EL ili dizel			
Količina ulja	l	0,5			
Vrsta ulja	--	Motorno ulje 15W40 (6.288-050)			
Dimenzije i težine					
Dužina x širina x visina	mm	940 x 600 x 740			
Težina bez pribora	kg	80			
Rezervoar za gorivo	l	16			
Rezervoar za deterdžent	l	8			

		HDS 558 C/CSX Eco		
Priključak na električnu mrežu				
Napon	V	230	230	230
Vrsta struje	Hz	1~ 50	1~ 60	1~ 50
Priključna snaga	kW	3,2	3,2	2,2
Osigurač (inertni)	A	16	16	10
Maksimalno dozvoljena impedancija	Ohm	(0.348+j 0.218)		
Priključak za vodu				
Dovodna temperatura (maks.)	°C	30		
Dovodni protok (min.)	l/h (l/min)	700 (11,7)		
Visina usisavanja iz otvorenih posuda (20°C)	m	0,5		
Dovodni pritisak (maks.)	MPa (bar)	0,6 (6)		
Podaci o snazi				
Količina protoka vode	l/h (l/min)	280-550 (4,7-9,2)	280-550 (4,7-9,2)	280-530 (4,7-8,8)
Radni pritisak vode (sa standardnom mlaznicom)	MPa (bar)	3,2-13 (32-130)	3,2-13 (32-130)	3,2-9 (32-90)
Maks. radni nadpritisak (sigurnosni ventil)	MPa (bar)	14,3 (143)		
Količina protoka kod rada sa parom	l/h (l/min)	280 (4,7)		
Max. radni pritisak kod rada sa parom (sa mlaznicom za paru)	MPa (bar)	3,2 (32)		
Mlaznica za paru deo br.	--	2.885-045		
Maksimalna radna temperatura	°C	98		
Radna temperatura kod rada na paru	°C	98-155		
Usisavanje deterdženta	l/h (l/min)	0-11 (0-0,2)		
Snaga gorionika	kW	47		
Povratna udarna sila ručne prskalice (maks.)	N	24		
Veličina mlaznice	--	034	038	045
Izračunate vrednosti prema EN 60355-2-79				
Emisija buke				
Nivo zvučnog pritiska L_{pA}	dB(A)	76		
Nepouzdanost K_{pA}	dB(A)	2		
Nivo zvučne snage L_{WA} + nepouzdanost K_{WA}	dB(A)	92		
Vrednost vibracije na ruci				
Ručna prskalica	m/s ²	2,6		
Cev za prskanje	m/s ²	2,3		
Nepouzdanost K	m/s ²	1,0		
Radni mediji				
Gorivo	--	Ložno ulje EL ili dizel		
Količina ulja	l	0,5		
Vrsta ulja	--	Motorno ulje 15W40 (6.288-050)		
Dimenzije i težine				
Dužina x širina x visina	mm	940 x 600 x 740		
Težina bez pribora	kg	84		
Rezervoar za gorivo	l	16		
Rezervoar za deterdžent	l	8		

		HDS 558 C/CSX Eco		HDS 601 C Eco	
Priključak na električnu mrežu					
Napon	V	240	220	240	100
Vrsta struje	Hz	1~ 50	1~ 60	1~ 50	1~ 50
Priključna snaga	kW	3,2	3,2	3,0	2,6
Osigurač (inertni)	A	15	16	13	30
Maksimalno dozvoljena impedancija	Ohm	(0.348+j 0.218)			
Priključak za vodu					
Dovodna temperatura (maks.)	°C	30			
Dovodni protok (min.)	l/h (l/min)	700 (11,7)			
Visina usisavanja iz otvorenih posuda (20°C)	m	0,5			
Dovodni pritisak (maks.)	MPa (bar)	0,6 (6)			
Podaci o snazi					
Količina protoka vode	l/h (l/min)	280-530 (4,7-8,8)	280-530 (4,7-8,8)	280-530 (4,7-8,8)	280-550 (4,7-9,2)
Radni pritisak vode (sa standardnom mlaznicom)	MPa (bar)	3,2-13 (32-130)	3,2-13 (32-130)	3,2-12 (32-120)	3,2-9 (32-90)
Maks. radni nadpritisak (sigurnosni ventil)	MPa (bar)	14,3 (143)			
Količina protoka kod rada sa parom	l/h (l/min)	280 (4,7)			
Max. radni pritisak kod rada sa parom (sa mlaznicom za paru)	MPa (bar)	3,2 (32)			
Mlaznica za paru deo br.	--	2.885-046	2.885-045	2.885-045	2.885-046
Maksimalna radna temperatura	°C	98			
Radna temperatura kod rada na paru	°C	98-155			
Usisavanje deterdženta	l/h (l/min)	0-11 (0-0,2)			
Snaga gorionika	kW	47			
Povratna udarna sila ručne prskalice (maks.)	N	24			
Veličina mlaznice	--	034	034	034	041
Izračunate vrednosti prema EN 60355-2-79					
Emisija buke					
Nivo zvučnog pritiska L_{pA}	dB(A)	76			
Nepouzdanost K_{pA}	dB(A)	2			
Nivo zvučne snage L_{WA} + nepouzdanost K_{WA}	dB(A)	92			
Vrednost vibracije na ruci					
Ručna prskalica	m/s ²	2,6			
Cev za prskanje	m/s ²	2,3			
Nepouzdanost K	m/s ²	1,0			
Radni mediji					
Gorivo	--	Ložno ulje EL ili dizel			
Količina ulja	l	0,5			
Vrsta ulja	--	Motorno ulje 15W40 (6.288-050)	Motorno ulje 15W40 (6.288-050)	Motorno olje 0W40 (6.288-219)	
Dimenzije i težine					
Dužina x širina x visina	mm	940 x 600 x 740			
Težina bez pribora	kg	84			
Rezervoar za gorivo	l	16			
Rezervoar za deterdžent	l	8			

		HDS 698 C/CSX Eco			
Priključak na električnu mrežu					
Napon	V	380/400	230	230	220/380
Vrsta struje	Hz	3~ 50	3~ 50	3~ 60	3~ 60
Priključna snaga	kW	4,5	4,5	4,5	4,5
Osigurač (inertni)	A	16	16	16	16
Maksimalno dozvoljena impedancija	Ohm	--			
Priključak za vodu					
Dovodna temperatura (maks.)	°C	30			
Dovodni protok (min.)	l/h (l/min)	900 (15)			
Visina usisavanja iz otvorenih posuda (20°C)	m	0,5			
Dovodni pritisak (maks.)	MPa (bar)	0,6 (6)			
Podaci o snazi					
Količina protoka vode	l/h (l/min)	300-700 (5-11,7)			
Radni pritisak vode (sa standardnom mlaznicom)	MPa (bar)	3,2-16 (32-160)			
Maks. radni nadpritisak (sigurnosni ventil)	MPa (bar)	17,6 (176)			
Količina protoka kod rada sa parom	l/h (l/min)	300 (5)			
Max. radni pritisak kod rada sa parom (sa mlaznicom za paru)	MPa (bar)	3,2 (32)			
Mlaznica za paru deo br.	--	2.885-046			
Maksimalna radna temperatura	°C	98			
Radna temperatura kod rada na paru	°C	98-155			
Usisavanje deterdženta	l/h (l/min)	0-12 (0-0,2)			
Snaga gorionika	kW	50			
Povratna udarna sila ručne prskalice (maks.)	N	34			
Veličina mlaznice	--	040			
Izračunate vrednosti prema EN 60355-2-79					
Emisija buke					
Nivo zvučnog pritiska L_{pA}	dB(A)	76			
Nepouzdanost K_{pA}	dB(A)	1			
Nivo zvučne snage L_{WA} + nepouzdanost K_{WA}	dB(A)	92			
Vrednost vibracije na ruci					
Ručna prskalica	m/s ²	2,6			
Cev za prskanje	m/s ²	2,3			
Nepouzdanost K	m/s ²	1,0			
Radni mediji					
Gorivo	--	Ložno ulje EL ili dizel			
Količina ulja	l	0,6			
Vrsta ulja	--	Hipoidno ulje SAE 90 (6.288-016)			
Dimenzije i težine					
Dužina x širina x visina	mm	940 x 600 x 740			
Težina bez pribora	kg	94			
Rezervoar za gorivo	l	16			
Rezervoar za deterdžent	l	8			

		HDS 798 C/CSX Eco				
Priključak na električnu mrežu						
Napon	V	400	230	230	420	220/380
Vrsta struje	Hz	3~ 50	3~ 50	3~ 60	3~ 50	3~ 60
Priključna snaga	kW	5,6	5,6	5,6	5,6	5,6
Osigurač (inertni)	A	16	16	16	16	16
Maksimalno dozvoljena impedancija	Ohm	--				
Priključak za vodu						
Dovodna temperatura (maks.)	°C	30				
Dovodni protok (min.)	l/h (l/min)	900 (15)				
Visina usisavanja iz otvorenih posuda (20°C)	m	0,5				
Dovodni pritisak (maks.)	MPa (bar)	0,6 (6)				
Podaci o snazi						
Količina protoka vode	l/h (l/min)	360-750 (6-12,5)				
Radni pritisak vode (sa standardnom mlaznicom)	MPa (bar)	3,2-17 (32-170)				
Maks. radni nadpritisak (sigurnosni ventil)	MPa (bar)	18,7 (187)				
Količina protoka kod rada sa parom	l/h (l/min)	360 (6)				
Max. radni pritisak kod rada sa parom (sa mlaznicom za paru)	MPa (bar)	3,2 (32)				
Mlaznica za paru deo br.	--	2.885-039				
Maksimalna radna temperatura	°C	98				
Radna temperatura kod rada na paru	°C	98-155				
Usisavanje deterdženta	l/h (l/min)	0-15 (0-0,3)				
Snaga gorionika	kW	65				
Povratna udarna sila ručne prskalice (maks.)	N	38				
Veličina mlaznice	--	043	043	045	043	043
Izračunate vrednosti prema EN 60355-2-79						
Emisija buke						
Nivo zvučnog pritiska L_{pA}	dB(A)	77				
Nepouzdanost K_{pA}	dB(A)	1				
Nivo zvučne snage L_{WA} + nepouzdanost K_{WA}	dB(A)	93				
Vrednost vibracije na ruci						
Ručna prskalice	m/s ²	2,6				
Cev za prskanje	m/s ²	2,3				
Nepouzdanost K	m/s ²	1,0				
Radni mediji						
Gorivo	--	Ložno ulje EL ili dizel				
Količina ulja	l	0,6				
Vrsta ulja	--	Hipoidno ulje SAE 90 (6.288-016)				
Dimenzije i težine						
Dužina x širina x visina	mm	940 x 600 x 740				
Težina bez pribora	kg	94				
Rezervoar za gorivo	l	16				
Rezervoar za deterdžent	l	8				

Redovna ispitivanja

Napomena: Poštujte preporuke o intervalima ispitivanja u skladu sa

odgovarajućim nacionalnim odredbama države u kojoj se uređaj koristi.

Ispitivanje sproveo:	Spoljašnje ispitivanje	Unutrašnje ispitivanje	Ispitivanje čvrstine
Ime i prezime	Potpis stručnog lica / datum	Potpis stručnog lica / datum	Potpis stručnog lica / datum
Ime i prezime	Potpis stručnog lica / datum	Potpis stručnog lica / datum	Potpis stručnog lica / datum
Ime i prezime	Potpis stručnog lica / datum	Potpis stručnog lica / datum	Potpis stručnog lica / datum
Ime i prezime	Potpis stručnog lica / datum	Potpis stručnog lica / datum	Potpis stručnog lica / datum
Ime i prezime	Potpis stručnog lica / datum	Potpis stručnog lica / datum	Potpis stručnog lica / datum
Ime i prezime	Potpis stručnog lica / datum	Potpis stručnog lica / datum	Potpis stručnog lica / datum



Преди първото използване на Вашия уред прочетете това оригинално инструкция за работа, действайте според него и го запазете за по-късно използване или за следващия притежател.

- Преди първото пускане в експлоатация непременно прочетете Упътването за експлоатация № 5.951-949!
- При транспортни дефекти незабавно информирайте търговеца.
- Съдържанието на опаковката да се провери при разопаковане.

Съдържание

Опазване на околната среда	BG	.. 1
Символи в Упътването за работа	BG	.. 1
Преглед	BG	.. 2
Символи на уреда	BG	.. 2
Употреба по предназначение	BG	.. 2
Указания за безопасност	BG	.. 3
Предпазни приспособления	BG	.. 3
Пускане в експлоатация	BG	.. 4
Обслужване	BG	.. 6
Съхранение	BG	.. 10
Транспорт	BG	.. 10
Грижи и поддръжка	BG	.. 10
Помощ при неизправности	BG	.. 11
Гаранция	BG	.. 13
Принадлежности и резервни части	BG	.. 13
Декларация за съответствие на ЕО	BG	.. 14
Технически данни	BG	.. 15
Повторни проверки	BG	.. 20

Опазване на околната среда

	Опаковъчните материали могат да се рециклират. Моля не хвърляйте опаковките при домашните отпадъци, а ги предайте на вторични суровини с цел повторна употреба.
	Старите уреди съдържат ценни материали, подлежащи на рециклиране, които могат да бъдат употребени повторно. Батерии, масла и подобни на тях не бива да попадат в околната среда. Поради това моля отстранявайте старите уреди, използвайки подходящи за целта системи за събиране.

Моля не допускайте в околната среда да попадат моторно масло, нафта, дизел и бензин. Моля пазете почвата и отстранявайте старите масла опазвайки околната среда.

Указания за съставките (REACH)

Актуална информация за съставките ще намерите на:

www.kaercher.com/REACH

Символи в Упътването за работа

Опасност

За непосредствено грозяща опасност, която води до тежки телесни повреди или до смърт.

Предупреждение

За възможна опасна ситуация, която би могла да доведе до тежки телесни повреди или смърт.

Внимание

За възможна опасна ситуация, която би могла да доведе до леки телесни повреди или материални щети.

Преглед

Елементи на уреда

Фигура 1

- 1 Капак на уреда
- 2 Държач за тръбата за разпръскване
- 3 Отвор за пълнене за течен омекотител (под капака на уреда) (не HDS 551 C Eco)
- 4 Показание за нивото на маслото
- 5 Манометър
- 6 Дозиращ вентил препарати за почистване и отвор за пълнене за препарати за почистване
- 7 Връзка за вода с цедка
- 8 Маркуч за работа под налягане
- 9 Водещи колела със застопоряваща спирачка
- 10 Пистолет за ръчно пръскане
- 11 Регулиране на налягането/ количеството на пистолета за ръчно пръскане
- 12 Тръба за разпръскване
- 13 Дюза високо налягане (благородна стомана)
- 14 Дюза за пара (месинг)
- 15 Електрически захранващ кабел
- 16 Манивела за барабана на маркуча (само CSX)
- 17 Барабан на маркуча (само CSX)
- 18 Отвор за пълнене с гориво
- 19 Типова табелка
- 20 Място за принадлежности (напр. дюза за пара)
- 21 Закопчалка на капака
- 22 Извод за високо налягане

Обслужващо поле

Фигура 2

- 1 Ключ на уреда
- 2 Контролна лампа недостиг на гориво (не HDS 551 C Eco)

- 3 Контролна лампа течен омекотител (не HDS 551 C Eco)
- 4 Контролна лампа готовност за експлоатация
- 5 Контролна лампа препарат за почистване (не HDS 551 C Eco)
- 6 Контролна лампа ограничител температура отработени газове

Символи на уреда



Силните струи под налягане могат при неправилно ползване да са опасни. Не насочвайте струята към хора, животни, активни електрически уреди или към самия уред.

Само HDS 551 C Eco

Съгласно валидните разпоредби не се позволява използване на уреда в мрежата за питейна вода без разделител на системата. Използвайте подходящ разделител на системата на фирма KARCHER или като алтернатива разделител на системата съгл. EN 12729 тип VA. Преминалата през разделителя на системата вода се определя като негодна за пиене.



Внимание

Разделителят на системата трябва да бъде свързан винаги към захранването с вода, никога директно към уреда!

Употреба по предназначение

Почистване на: машини, превозни средства, строителни конструкции, инструменти, фасади, тераси, градински уреди и т.н.

⚠ Опасност

Опасност от нараняване! При използване на бензиностанции или други опасни области да се спазват съответните разпоредби за безопасност.

Моля съдържащите минерални масла отпадни води да не се оставят да попадат в почвата, водните басейни или канализацията. По тази причина моля миенето на мотори или долните части на пода да се извършва само на подходящи места с маслоуловители.

Указания за безопасност

- Да се спазват съответните национални изисквания на законодателя за струйни апарати.
- Да се спазват съответните национални изисквания на законодателя за предпазване от злополуки. Струйните апарати трябва да се проверяват редовно и резултата от проверката да се записва.
- Загриващото приспособление на уреда е горивна инсталация. Горивните инсталации трябва да се проверяват редовно в съответствие с националните изисквания на законодателя.
- Съгласно действащите национални разпоредби този уред за почистване с високо налягане при промишлена употреба трябва първоначално да се пусне в действие от правоспособно лице. KÄRCHER вече е провел това първоначално пускане в експлоатация за Вас и го е документирал. При поискване ще получите тази документация от Вашия партньор на KÄRCHER. Моля при поискване на документация да посочите номера на частите и фабричния номер на уреда.
- Обръщаме Ви внимание на това, че в съответствие с валидните национални разпоредби уредът трябва да бъде проверяван отново от правоспособно лице. Моля обърнете се към Вашия партньор от KÄRCHER.

Предпазни приспособления

Предпазните приспособления служат за защита на потребителя и не бива да се спират или да се пренебрегва тяхната функция.

Преливен вентил с два пневматични контакта

Само HDS 558.../601.../698.../798...

- При намаляване на количеството на водата на главата на помпата или със серво притискащо регулиране преливният вентил отваря и една част от водата изтича обратно към смукателната страна на помпата.
- Ако пистолета за ръчно пръскане се затвори, така че цялата вода да изтече обратно към смукателната страна на помпата, пневматичният прекъсвач изключва помпата от преливния вентил.
- Ако пистолета за ръчно пръскане отново се отвори, пневматичният прекъсвач на главата на цилиндъра отново включва помпата.

Преливният вентил е настроен и пломбиран още в завода. Настройка само в сервиса.

Пневматичен прекъсвач

Само HDS 551 C Eco

- Пневматичният прекъсвач изключва уреда при затваряне на пистолета за ръчно пръскане и при отваряне отново го включва.

Предпазен клапан

- Предпазният клапан отваря, когато преливният вентил респ. пневматичният прекъсвач са дефектни.

Предпазният клапан е настроен и пломбиран още в завода. Настройка само в сервиса.

Предпазител против липса на вода

- Предпазителят против липса на вода предотвратява включването на горелката при недостатъчна вода.
- Една цедка предотвратява замърсяването на предпазителя и трябва да се почиства редовно.

Прекъсвач за защита на мотора

- Прекъсвачът за защита на мотора прекъсва токовия кръг, ако мотора е претоварен.

Ограничител температура отработени газове

- Ограничителят температура отработени газове изключва уреда при достигане на твърде висока температура на отработените газове.

Пускане в експлоатация

⚠ Предупреждение

Опасност от нараняване! Уредът, захранващите кабели, маркучът за работа под налягане и връзките трябва да бъдат в отлично състояние. Ако уредът не е в отлично състояние, използването му е забранено.

- Да се блокира застопоряващата спиралка.

Отваряне/затваряне на капака на уреда

- Закопчалката на капака натиснете надолу с отвертка или монета и завъртете до отваряне в посока обратна на часовниковата стрелка. За закопчаване завъртете в посока на часовниковата стрелка.

Да се провери състоянието на маслото

Внимание

При млекоподобно масло информирайте веднага сервиса на Kärcher.

- Щом нивото на маслото се приближи до маркировката МИН, долейте масло до маркировката МАКС.

- Затворете гърловината за пълнене на масло.

Вида на маслото и количеството на пълнене вижте от Технически данни.

Долейте течен омекотител

Само HDS 558.../601.../698.../798...

Указание: Пробна опаковка течен омекотител се съдържа в обема на доставката.

- Течният омекотител предотвратява образуването на варовик на нагревателната серпентина при работа с варовита вода от водопровода. Той се дозира изтичайки на капки в резервоара за вода.
- Дозировката е настроена още в завода за средна твърдост на водата.
- Три различна твърдост на водата потърсете сервиса на Керхер, който да я настрои според даденостите на място.

- Долейте течен омекотител.

Да се долее гориво

⚠ Опасност

Опасност от експлозия! Силвайте само дизелово гориво или лека нефта. Забранява се използването на неподходящи горива, напр. бензин.

Внимание

Никога не работете с уреда с празен резервоар за гориво. В противен случай ще се разруши горивната помпа.

- Да се долее гориво.
- Затворете капачката на резервоара.
- Избършете изтеклото навън гориво.

Долейте почистващ препарат

Внимание

Опасност от нараняване!

- Използвайте само продукти на Керхер.

- В никакъв случай не наливайте разтворители (бензин, ацетон, разреждители и т.н.).
- Да се избягва контакт с очите и кожата.
- Да се спазват указанията за безопасност и работа на производителя на почистващия препарат.

Керхер предлага индивидуална програма за почистване и използване на средства за поддръжка.

Вашият търговец с удоволствие ще Ви посъветва.

→ Долейте почистващ препарат.

Монтирайте пистолета за ръчно пръдкане, тръба за разпръскване, дюза и маркуч за работа под налягане

Фигура 12

- Тръбата за разпръскване да се свърже с пистолета за ръчно разпръскване.
- Затегнете на ръка завинтването на тръбата за разпръскване.
- Дюзата за високо налягане да се постави в съединителната гайка.
- Да се монтира съединителната гайка и да се стегне здраво.
- Уред без барабан на маркуча:
Маркуча за работа под налягане да се монтира на извод високо налягане на уреда.
- Уред с барабан на маркуча:
Свържете маркуча за работа под налягане с пистолета за ръчно разпръскване.

Уред с барабан на маркуча

- Доставената с уреда манивела да се пхне във вала на барабана на маркуча.
- Преди развиване на маркуча за работа под налягане трябва да се изпънат хлабавите намотки на маркуча: Завъртете манивелата по посока на часовниковата стрелка (посока на стрелката).

Внимание

Маркуча за работа под налягане винаги да се развива напълно.

Захранване с вода

Параметрите за свързване вижте от Технически данни.

→ Захранващия маркуч (минимална дължина 7,5 м, минимален диаметър 3/4") да се подвърже към извода за вода на уреда и водопроводната мрежа (напр. водопроводен кран).

Указание: Захранващият маркуч не е включен в обема на доставка.

Да се изсмуче водата от резервоара

Само HDS 558.../601.../698.../798...

Ако искате да всмучете вода от външен резервоар, е необходимо следното устройство:

Фигура 3

- Съда за течен омекотител да се снеме нагоре.
- Да се демонтира горния захранващ маркуч към резервоара с поплавък и да се отведе към главата на помпата.

Фигура 4

- Да се отбие захранването с вода на главата на помпата и да се завърти настрана.
- Захранващия маркуч да се свърже на главата на помпата.
- Смукателния маркуч (диаметър минимум 3/4") да се свърже с филтър (принадлежност) към извода за вода.
 - Макс. височина на засмукване: 0,5 м
- Докато помпата засмуче вода, Вие трябва:
 - Да завъртите регулирането на налягането и количеството на МАКС.
 - Да затворите дозирацията вентил за почистващ препарат.

⚠ Опасност

Никога не засмуквайте вода от резервоар за питейна вода. Никога не засмуквайте течности съдържащи

разтворители като разреждители за лакове, бензин, масло или нефилтрирана вода. Уплътненията на уреда не са устойчиви на разтворители. Силно разпръскваната струя от разтворители е лесно възпламенима, експлозивна и отровна.

Електрозахранване

- За параметрите за свързване виж Технически данни и типовата табелка.
- Електрическият извод трябва да се изпълни от електротехник и да съответства на IEC 60364-1.

⚠ Опасност

Опасност от нараняване от електрически удар.

- *Неподходящите удължителни могат да са опасни. На открито използвайте само съответно разрешените и обозначени удължители с достатъчно сечение.*
- *Удължителите винаги трябва да се развиват напълно.*
- *Щепселът, щекерът и куплунгът на използвания удължител трябва да са водоустойчиви.*

Внимание

Не бива да се надвишава максимално допустимото пълно напрежение на мрежата на електрическата точка за присъединяване (вижте Технически данни). При неясноти по отношение на наличното на Вашата точка за присъединяване пълно напрежение на мрежата моля да се свържете с Вашето предприятие по електрозахранване.

Само HDS 698.../798...

Монтаж щепсел:

- Щепсела да се монтира от сервиза на Керхер или оторизиран специализиран електротехник.
- ➔ Поставете ключа на уреда на „0“.
- ➔ Включете щепсела в електрическата мрежа.

Внимание

При всяка смяна на контакта да се проверява посоката на въртене на мотора.

- При правилна посока на въртене се чувства силен въздушен поток от отвора за отработени газове на горелката.
- При грешна посока на въртене, вижте „Помощ при неизправности - Горелката не пали“.

Обслужване

⚠ Опасност

Опасност от експлозия!

Не пръскайте възпламеняеми течности.

⚠ Опасност

Опасност от нараняване! Никога не използвайте уреда без тръба за разпръскване. Преди всяко използване проверявайте здравината на закрепване на тръбата за разпръскване. За винтоването на тръбата за разпръскване трябва да се извършва здраво на ръка.

Внимание

Никога не работете с уреда с празен резервоар за гориво. В противен случай ще се разруши горивната помпа.

Указания за безопасност

⚠ Предупреждение

При продължителна употреба на уреда поради вибрациите може да се получи смущение в оросяването с кръв на ръцете.

Не може да се определи общовалидна продължителност за използването, защото то може да зависи от много фактори:

- Лично предразположение към лошо оросяване (често студени пръсти, сърбеж на пръстите).
- Ниска околна температура. Носете топли ръкавици за защита на ръцете.

- Здравото хващане възпрепятства оросяването.
- Непрекъснатата работа е по-лоша от прекъсвана от паузи работа.

При редовно продължаващо дълго използване на уреда и при повторна поява на съответните признаци (например сърбеж на пръстите, студени пръсти) Ви препоръчваме преглед при лекар.

Смяна на дюза

⚠ Опасност

Преди смяна на дюзите изключете уреда и задействайте пистолета за ръчно пръскане, докато уредът остане без налягане.

Включване на уреда

→ Поставете ключа на уреда на „I“. Контролна лампа готовност за експлоатация свети.

Указание: Ако по време на експлоатация светнат контролните лампи за недостиг на гориво, течния омекотител или ограничителя за температурата на отработените газове, веднага изключете уреда и отстранете повредата, вижте "Помощ при неизправности".

Уредът зарежда за кратко и се изключва, щом се постигне работното налягане.

Фигура 5

→ Да се освободи пистолета за ръчно пръскане (A).

При задействане на пистолета за ръчно пръскане уредът отново се включва.

Указание: Ако от дюзата за високо налягане не изтича вода, да се обезвъздуши помпата. Вижте Помощ при повреди - "Уредът не създава налягане".

Да се настрои температурата на почистване

→ Ключа на уред да се настрои на желаната температура.

30 °C до 98 °C:

- Да се почисти с гореща вода.

100 °C до 150 °C:

- Да се почисти с пара.
- Дюзата високо налягане да се смени с дюзата за пара (вижте „Режим с пара“).

Настройка работно налягане и количество на подаване

Само HDS 558.../601.../698.../798...

Серво притискащо регулиране:

→ Ключа на уреда да се настрои на макс. 98 °C.

Фигура 6

→ Регулиращият винт да се настрои на максимално работно налягане.

Фигура 5

- Работното налягане и дебита да се настроят посредством завъртане (безстепенно) на регулирането на налягането и количеството (B) (+/-).

⚠ Опасност

При настройката на налягането/количеството внимавайте за това, да не се развие завинтването на тръбата за разпръскване.

Указание: Ако ще се работи дългосрочно с намалено налягане, да се настрои налягането на уреда. Вижте фигура 6.

Работа с почистващи средства

- За да щадите околната среда, подхождайте пестеливо към почистващото средство.
- Почистващият препарат трябва да бъде подходящ за повърхността за почистване.

Само HDS 558.../601.../698.../798...

→ С помощта на дозирацията вентил за почистващия препарат да се настрои концентрацията на почистващия препарат съгласно данните на производителя.

0 = да се работи без почистващ препарат

Настройка на дозирането	Концентрация
1	0,25 %
2	1,00 %
3	1,25 %
4	1,50 %
5	1,75 %
6	2,00 %

Указание: Референтни стойности на обслужващото поле при максимално работно налягане.

Само HDS 551 C Eco

→ Дюзата за високо налягане да се смени с доставената с уреда дюза за ниско налягане или универсалната дюза да се превключи на положение "СНЕМ".

Фигура 9

→ Да се извади всмукващия маркуч почистващ препарат.
→ Посредством завъртане на филтъра почистващия препарат може да се дозира грубо.

Почистване

→ Налягането/температурата и концентрацията на почистващ препарат да се настройват съобразно повърхността за почистване.

Указание: Струята под високо налягане да се насочи първо от по-голямо разстояние към обекта за почистване, за да се предотвратят повреди поради твърде високо налягане.

Работи с дюза високо налягане

Ъгълът на впръскване е от решаващо значение за ефикасната работа на струята под високо налягане. В нормални случаи се работи с дюза с плоска струя 25° (в обема на доставка).

Препоръчани дюзи, могат да бъдат доставени като принадлежности

– За упорите замърсявания

Дюза с пълна струя 0°

– За чувствителни повърхности и леки замърсявания

Дюза с плоска струя 40°

- За наслоени, упорити замърсявания
Мелачка за боклук
- Дюза с настройващ се ъгъл на впръскване, за приспособяване към различни видове почистване.
Ъглова варио дюза

Препоръчителен метод на почистване

- Разтваряне на мръсотия:
→ Почистващото средство да се впръска пестеливо и да се остави да подейства 1...5 минути, но без да засъхва.
- Да се отстрани мръсотията:
→ Разтворената мръсотия да се изплакне със струя под високо налягане.

Режим със студена вода

Отстраняване на леки замърсявания и изплакване, напр.: Градински уреди, тераса, инструменти, и т.н.

- Работното налягане да се настрои според необходимостта.
- Поставете ключа на уреда на „I“.

Режим с гореща вода

⚠ Опасност

Опасност от изгаряне!

- Ключа на уред да се настрои на желаната температура.

Препоръчваме Ви следните температури на почистване:

- Леки замърсявания

30-50 °C

- Съдържащи белтъчини замърсявания, напр. в хранително-вкусовата промишленост

макс. 60 °C

- Почистване на превозни средства, почистване на машини

60-90 °C

Режим с пара

Само HDS 558.../601.../698.../798...

⚠ Опасност

Опасност от изгаряне! При работни температури над 98 °C работното налягане не трябва да надвишава 3,2 МРа (32 bar).

Затова непременно трябва да се изпълнят следните мероприятия:



→ **Заменете дюзата високо налягане (благородна стомана) с дюза за пара (месинг, № на частта вижте в Техническите данни.**

→ Регулатора на налягането/количеството на пистолета за ръчно пръскане е напълно отворен, посока + до крайно положение.

Вижте фигура 5 (B).

→ Работното налягане на уреда да се настрои на минималната стойност. Вижте фигура 6.

→ Ключа на уреда да се настрои на мин. 100 °C.

⚠ Опасност

Опасност от изгаряне!

Препоръчваме Ви следните температури на почистване:

- Деконсервиране, силно съдържащи мазнини замърсявания
100-110 °C
- Стапяне на инертни добавки, отчасти почистване на фасади
до 140 °C

След работа с почистващи препарати

→ Дозирация вентил препарати за почистване (HDS 558.../601.../698.../798...) респ. филтъра на всмукателния маркуч препарат за почистване (HDS 551 C Eco) да се постави на "0".

→ Поставете ключа на уреда на „I“.

→ Изплакнете уреда минимум 1 минута с чиста вода при отворен пистолет за ръчно пръскане.

Изключване на уреда

⚠ Опасност

Опасност от изгаряне от гореща вода! След режим с гореща вода или пара, с уреда трябва да се работи с цел да се охлади минимум две минути със студена вода при отворен пистолет.

→ Поставете ключа на уреда на „0“.

→ Затворете входа за водата.

→ Включете помпата от ключа на уреда за кратко (прибл. 5 секунди).

→ Издърпвайте щепсела от контакта само със сухи ръце.

→ Отстранете захранването с вода.

→ Задействайте пистолета за пръскане на ръка, докато уреда остане без налягане.

→ Осигурете пистолета за ръчно пръскане, фиг.5 (A).

Съхранение на уреда

→ Тръбата за разпръскване да се фиксира в държача на капака на уреда.

→ Развийте маркуча за работа под налягане и електрическия кабел и ги поставете в държачите.

Уред с барабан на маркуча:

→ Маркуча за работа под налягане преди навиването да се положи в разтеглено състояние.

→ Манивелата да се завърти по посока на часовниковата стрелка (посока на стрелката).

Указание: Маркуча за работа под налягане и електрическия кабел да не се огъват.

Защита от замръзване

Внимание

При замръзване не напълно изпразнен от вода уред ще бъде разрушен.

→ Уреда да се оставя на място, където не може да замръзне.

Ако уредът е свързан към димна тръба, да се има пред вид следното:

Внимание

Опасност от увреждане поради проникващия през димната тръба студен въздух.

→ При външни температури под 0 °C уреда да се отдели от димната тръба.

Ако не е възможно съхраняване осигурено против замръзване, уреда да се спре от експлоатация.

Спиране от експлоатация

При по-продължителни прекъсвания на работа или когато не е възможно съхранение осигурено против замръзване:

- Да се продуха водата.
- Уреда да се изплакне с препарат за защита от замръзване.
- Да се изпразни резервоара за почистваща течност.

Да се продуха водата

- Да се развият захранващия маркуч за вода и маркуча за работа под налягане.
- Захранващите проводни да се отвият от пода на котела и нагревателната серпантина да се остави да работи на празен ход.
- Уреда да се остави да работи макс. 1 минута докато се изпразнят помпата и проводите.

Уред с барабан на маркуча:

- Да се развият двата проводни на пода на котела.
- Дюзата на тръбата за разпръскване да се развие и да се задейства pistoleta за ръчно пръскане.
- Нагревателната серпантина и барабана на маркуча да се оставят да работят на празен ход.

Уреда да се изплакне с антифриз

Указание: Да се спазват разпоредбите за работа на производителя на препарата за защита от замръзване.

→ В съда с поплавък да се налее конвенционален препарат за защита от замръзване.

→ Да се включи уреда (без горелка), докато уреда бъде напълно изплакнат.

По този начин се постига известна корозионна защита.

Съхранение

Внимание

Опасност от нараняване и повреда! При съхранение имайте пред вид телото на уреда.

Транспорт

Внимание

Опасност от нараняване и повреда! При транспорт имайте пред вид телото на уреда.

→ При транспорт в автомобили осигурявайте уреда съгласно валидните директиви против плъзгане и преобръщане.

Грижи и поддръжка

⚠ Опасност

Опасност от нараняване поради непреднамерено потеглящ уред и електрически удар.

Преди всички дейности по уреда той да се изключи и да се извади щепсела.

- Поставете ключа на уреда на „0“.
- Затворете входа за водата.
- Включете помпата от ключа на уреда за кратко (прибл. 5 секунди).
- Издърпвайте щепсела от контакта само със сухи ръце.
- Отстранете захранването с вода.
- Задействайте pistoleta за ръчно пръскане, докато уреда остане без налягане.
- Осигурете pistoleta за ръчно пръскане, фиг.5 (А).
- Уреда да се остави да се охлади.

При провеждане на редовна инспекция на безопасността респ. сключване на договор за поддръжка информирайте Вашия търговец на Керхер.

Интервали на поддръжка

Ежеседмично

- Да се почисти цедката към захранването с вода.
- Да се провери нивото на маслото.

Внимание

При млекоподобно масло информирайте веднага сервиза на Kärcher.

Ежемесечно

- Да се почисти цедката в предпазителя против липса на вода.
- Да се почисти филтъра на всмукващия маркуч почистващо средство.

След 500 работни часа, минимум ежеседмично

- Да се смени маслото.

Най-късно отново на всеки 5 години

- Проверка на налягането съгласно предписанията от производителя величини.

Дейности по поддръжката

Да се почисти цедката към захранването с вода

- Да се свали цедката.
- Цедката да се почисти във вода и отново да се постави.

Да се почисти цедката в предпазителя против липса на вода

Фигура 7

- Да се развие съединителната гайка и да се свали маркуча.

Фигура 8

- Да се свали цедката.

Указание: Ако е необходимо винт М8 да се завие с прибл. 5 мм навътре и с него да се извади цедката.

- Цедката да се почисти във вода.
- Да се пхне цедката.
- Да се постави маркуча.

- Да се затегне здраво съединителната гайка.

Да се почисти филтъра на всмукващия маркуч почистващ препарат

Фигура 9

- Да се извади всмукващия маркуч почистващ препарат.
- Филтъра да се почисти във вода и отново да се постави.

Да се смени маслото

Фигура 10

- Да се подготви приемен съд да прибл. 1 литър масло.

Съвет на Керхер: За приемен улей да се използва разрязана бутилка RM 110.

- Да се постави приемен улей.
- Да се развие изпускателната пробка.
- Маслото да се изпусне през приемния улей в приемния съд.

Старото масло да се отстрани опазвайки околната среда или да се предаде в събирателен пункт.

- Отново да се затегне изпускателната пробка.
- Маслото да се налива бавно до достигане на маркировката МАКС.

Указание: Въздушните мехурчета трябва да могат да се пръснат.

Вида на маслото и количеството на пълнене вижте от Технически данни.

Помощ при неизправности

⚠ Опасност

Опасност от нараняване поради непреднамерено потеглящ уред и електрически удар.
Преди всички дейности по уреда той да се изключи и да се извади щепсела.

Свети контролна лампа недостиг на гориво

Само HDS 558.../601.../698.../798...

- Празен резервоар за гориво
- Да се напълни.

Контролна лампа готовност за работа изгасва

- Моторът е претоварен/прегрят
- Ключа на уреда да се постави на "0" и мотора да се остави да се охлади мин. 5 минути.
- Ако след това повредата отново се появи, уреда да се провери в сервиса.

Свети контролна лампа течен омекотител

Само HDS 558.../601.../698.../798...

- Съдът за течен омекотител е празен, по технически причини винаги в резервоара има остатък.
- Да се напълни.
- Електродите в съда са замърсени
- Да се почистят електродите.

Контролната лампа почистващ препарат свети

Само HDS 558.../601.../698.../798...

- Съда почистващ препарат е празен.
- Да се напълни.

Свети контролна лампа ограничител температура отработени газове

- Нагревателната серпантина има воровик/сажди респ. температурата на отработените газове е твърде висока
- Поставете ключа на уреда на „0“.
- Уреда да се остави да се охлади.
- Поставете ключа на уреда на „I“.

Уредът не работи

- Няма напрежение от мрежата
- Да се провери свързването с мрежата/захранващ кабел.

Уредът не създава налягане

- Въздух в системата
- Да се обезвъздуши помпата:
- Дозиращия вентил за почистващо средство да се постави на „0“.

- При отворен пистолет ръчно пръскане уреда многократно да се включи и изключи с ключа на уреда.
- При отворен пистолет ръчно пръскане регулиращия винт (фиг. 6) да се извади и завърти (не HDS 551 C Eco).

Указание: При демонтаж на маркуча за работа под налягане от извода за високо налягане на уреда се ускорява процеса на обезвъздушаване.

- Ако резервоарът почистващ препарат е празен, да се напълни.
- Да се проверят изводите и кабелите.
- Налягането е настроено на МИН.
- Налягането да се постави на МАКС.
- Цедката в захранването с вода замърсена
- Да се почисти цедката.
- Твърде малък дебит на водата за захранване
- Да се провери дебита на водата за захранване (вижте Технически данни).

Уредът има утечки, вода изтича от уреда отдолу

- Нехерметична помпа
- Указание:** Допустими са 3 капки на минута.
- При по-силна нехерметичност уреда да се провери в сервиса.

Уреда непрекъснато се включва и изключва при затворен пистолет за ръчно пръскане

- Утечка във вакуумната система
- Проверете дали вакуумната система и връзките са добре уплътнени.

Уредът не засмуква почистващ препарат

Само HDS 558.../601.../698.../798...

- Уреда да се остави да работи при отворен дозирач вентил почистващ препарат и затворен вход за водата, докато резервоарът с поплавък се изсмуче до край и налягането спадне на "0".

→ Входа за водата отново да се отвори. Ако помпата все още не засмуква почистващ препарат, това може да има следните причини:

- Филтърът във всмукателния маркуч почистващ препарат е замърсен
- Да се почисти филтъра.
- Възвратният клапан е залепнал

Фигура 11

→ Да се извади маркуча почистващ препарат и възвратния вентил да се освободи с тъп предмет.

Само HDS 551 C Eco

- Дюзата високо налягане е монтирана
- Дюзата за високо налягане да се смени с доставената с уреда дюза за ниско налягане или универсалната дюза да се превключи на положение "СНЕМ".
- Филтърът във всмукателния маркуч почистващ препарат е замърсен
- Да се почисти филтъра.

Горелката не пали

- Празен резервоар за гориво
- Да се напълни.
- Недостиг на вода
- Да се провери хранването с вода, да се проверят хранящите кабели, да се почисти предпазителя против липса на вода.
- Замърсен горивен филтър
- Да се смени горивния филтър.
- Грешна посока на въртене. При правилна посока на въртене се чувства силен въздушен поток от отвора за отработени газове на горелката.
- Да се провери посоката на въртене. Ако е необходимо извода да се смени от специалист-електротехник.
- Няма запалителна искра
- Ако при работа през наблюдателното стъкло не се вижда запалителна искра, уреда да се провери от сервиза.

Настроената температура не се достига при режим с гореща вода

- Работно налягане/дебит твърде големи
 - Работно налягане/дебит да се намалят посредством регулиращия винт (фиг. 6).
 - Нагревателна серпантина със сажди
 - Саждите да се почистят от сервиза.
- Ако повредата не може да бъде отстранена, уреда да се провери от сервиза.**

Гаранция

Установените от нашето компетентно дружество за пласмент гаранционни условия вадат във всяка държава. Евантуалните повреди по уреда ние отстраняваме безплатно по време на гаранционния срок, ако причина за това са дефект в материалите или при производството.

Принадлежности и резервни части

- Могат да се използват само принадлежности и резервни части, които са позволени от производителя. Оригиналните принадлежности и оригинални резервни части дават гаранция за това, уредът да може да се използва сигурно и без повреди.
- Списък на най-често необходимите резервни части ще намерите в края на упътването за експлоатация.
- Други информации относно резервните части можете да получите на www.kaercher.com в област Сервиз.

Декларация за съответствие на ЕО

С настоящото декларираме, че цитираната по-долу машина съответства по концепция и конструкция, както и по начин на производство, прилаган от нас, на съответните основни изисквания за техническа безопасност и безвредност на Директивите на ЕО. При промени на машината, които не са съгласувани с нас, настоящата декларация губи валидност.

Продукт: Парочистачка/пароструйка за работа под налягане
Тип: 1.169-xxx
Тип: 1.170-xxx
Тип: 1.173-xxx
Тип: 1.174-xxx

Намиращи приложение Директиви на ЕО:

97/23/ЕО
2006/42/ЕО (+2009/127/ЕО)
2004/108/Аі
2000/14/ЕО

Категория на модула
II

Процедура за съответствие
Модул Н

Нагревателна серпентина
Оценка съответствие модул Н
Предпазен клапан
Оценка съответствие Арт. 3 абз. 3

Управляващ блок
Оценка съответствие модул Н

различни тръбопроводи
Оценка съответствие Арт. 3 абз. 3

Намерили приложение хармонизиранни стандарти:

EN 60335-1
EN 60335-2-79
EN 55014-1: 2006 + A1: 2009
EN 55014-2: 1997 + A2: 2008
EN 61000-3-2: 2006 + A2: 2009
EN 62233: 2008
HDS 698 C, HDS 798 C:
EN 61000-3-3: 2006
HDS 501 C, HDS 558 C, HDS 601 C:
EN 61000-3-11: 2000

Име на посоченото място:
f3a 97/23/ЕО

TÜV Rheinland Industrie Service GmbH
Am Grauen Stein
51105 Köln
Идент. № 0035

Приложен метод за оценка на съответствието:

2000/14/ЕО: Приложение V
ниво на шум dB(A)

HDS 551 C
Измерено: 91
Гарантирано: 93

HDS 558 C
Измерено: 90
Гарантирано: 92

HDS 601 C
Измерено: 90
Гарантирано: 92

HDS 698 C
Измерено: 91
Гарантирано: 92

HDS 798 C
Измерено: 92
Гарантирано: 93

5.957-576

Подписалите действат по възложение и като пълномощници на управителното тяло.

H. Jenner
CEO

S. Reiser
Head of Approbation

пълномощник по документацията:
S. Reiser

Alfred Kaercher GmbH & Co. KG
Alfred-Kaercher-Str. 28 - 40
71364 Winnenden (Germany)
Тел.: +49 7195 14-0
Факс: +49 7195 14-2212

Winnenden, 2010/07/14

Технически данни

		HDS 551 C Eco			
Присъединяване към мрежата					
Напрежение	V	220/230	240	240	220
Вид ток	Hz	1~ 50	1~ 50	1~ 50	1~ 60
Присъединителна мощност	kW	3,2	3,2	3,0	3,2
Предпазител (ленив)	A	16	15	13	16
Максимално допустимо пълно напрежение на мрежата	Ohm	(0.328+j 0.205)			
Захранване с вода					
Температура на постъпващата вода (макс.)	°C	30			
Дебит за постъпващата вода (мин.)	l/h (l/min)	700 (11,7)			
Височина на засмукване от отворения съд (20 °C)	m	0,5			
Налягане на постъпващата вода (макс.)	MPa (bar)	0,6 (6)			
Данни за мощността					
Дебит вода	l/h (l/min)	550 (9,2)	530 (8,8)	530 (8,8)	530 (8,8)
Работно налягане вода (със стандартна дюза)	MPa (bar)	13 (130)	13 (130)	12 (120)	13 (130)
Макс. работно свръхналягане (предпазен клапан)	MPa (bar)	14,3 (143)			
Дебит режим с пара	l/h (l/min)	--			
Макс. работно налягане режим с пара (с парна дюза)	MPa (bar)	--			
Частично парна дюза	--	--			
Макс. работна температура гореща вода	°C	98			
Работна температура режим с пара	°C	--			
Засмукване на почистващо средство	l/h (l/min)	0-20 (0-0,3)			
Горивна мощност	kW	47			
Сила на отпора на пистолета за ръчно пръскане (макс.)	N	24			
Размер на дюзата	--	036			
Установени стойности съгласно EN 60355-2-79					
Шумни емисии					
Ниво на звука L _{рА}	dB(A)	77			
Неустойчивост K _{рА}	dB(A)	2			
Ниво на звукова мощност L _{wА} + неустойчивост K _{wА}	dB(A)	93			
Стойност на вибрациите в областта на дланта – ръката					
Пистолет за ръчно пръскане	m/s ²	2,6			
Тръба за разпръскване	m/s ²	2,3			
Несигурност K	m/s ²	1,0			
Горивни материали					
Гориво	--	Нафта EL или дизел			
Количество на маслото	l	0,5			
Вид масло	--	Моторно масло 15W40 (6.288-050)			
Мерки и тегла					
Дължина x ширина x височина	mm	940 x 600 x 740			
Тегло и принадлежности	kg	80			
Резервоар гориво	l	16			
Резервоар почистващ препарат	l	8			

		HDS 558 C/CSX Eco		
Присъединяване към мрежата				
Напрежение	V	230	230	230
Вид ток	Hz	1~ 50	1~ 60	1~ 50
Присъединителна мощност	kW	3,2	3,2	2,2
Предпазител (ленив)	A	16	16	10
Максимално допустимо пълно напрежение на мрежата	Ohm	(0.348+j 0.218)		
Захранване с вода				
Температура на постъпващата вода (макс.)	°C	30		
Дебит за постъпващата вода (мин.)	l/h (l/min)	700 (11,7)		
Височина на засмукване от отворения съд (20 °C)	m	0,5		
Налягане на постъпващата вода (макс.)	MPa (bar)	0,6 (6)		
Данни за мощността				
Дебит вода	l/h (l/min)	280-550 (4,7-9,2)	280-550 (4,7-9,2)	280-530 (4,7-8,8)
Работно налягане вода (със стандартна дюза)	MPa (bar)	3,2-13 (32-130)	3,2-13 (32-130)	3,2-9 (32-90)
Макс. работно свръхналягане (предпазен клапан)	MPa (bar)	14,3 (143)		
Дебит режим с пара	l/h (l/min)	280 (4,7)		
Макс. работно налягане режим с пара (с парна дюза)	MPa (bar)	3,2 (32)		
Частична парна дюза	--	2.885-045		
Макс. работна температура гореща вода	°C	98		
Работна температура режим с пара	°C	98-155		
Засмукване на почистващо средство	l/h (l/min)	0-11 (0-0,2)		
Горивна мощност	kW	47		
Сила на отпора на пистолета за ръчно пръскане (макс.)	N	24		
Размер на дюзата	--	034	038	045
Установени стойности съгласно EN 60355-2-79				
Шумни емисии				
Ниво на звука L _{pA}	dB(A)	76		
Неустойчивост K _{pA}	dB(A)	2		
Ниво на звукова мощност L _{WA} + неустойчивост K _{WA}	dB(A)	92		
Стойности на вибрациите в областта на дланта – ръката				
Пистолет за ръчно пръскане	m/s ²	2,6		
Тръба за разпръскване	m/s ²	2,3		
Несигурност K	m/s ²	1,0		
Горивни материали				
Гориво	--	Нафта EL или дизел		
Количество на маслото	l	0,5		
Вид масло	--	Моторно масло 15W40 (6.288-050)		
Мерки и тегла				
Дължина x ширина x височина	mm	940 x 600 x 740		
Тегло и принадлежности	kg	84		
Резервоар гориво	l	16		
Резервоар почистващ препарат	l	8		

		HDS 558 C/CSX Eco		HDS 601 C Eco	
Присъединяване към мрежата					
Напрежение	V	240	220	240	100
Вид ток	Hz	1~ 50	1~ 60	1~ 50	1~ 50
Присъединителна мощност	kW	3,2	3,2	3,0	2,6
Предпазител (ленив)	A	15	16	13	30
Максимално допустимо пълно напрежение на мрежата	Ohm	(0.348+j 0.218)			
Захранване с вода					
Температура на постъпващата вода (макс.)	°C	30			
Дебит за постъпващата вода (мин.)	l/h (l/min)	700 (11,7)			
Височина на засмукване от отворения съд (20 °C)	m	0,5			
Налягане на постъпващата вода (макс.)	MPa (bar)	0,6 (6)			
Данни за мощността					
Дебит вода	l/h (l/min)	280-530 (4,7-8,8)	280-530 (4,7-8,8)	280-530 (4,7-8,8)	280-550 (4,7-9,2)
Работно налягане вода (със стандартна дюза)	MPa (bar)	3,2-13 (32-130)	3,2-13 (32-130)	3,2-12 (32-120)	3,2-9 (32-90)
Макс. работно свръхналягане (предпазен клапан)	MPa (bar)	14,3 (143)			
Дебит режим с пара	l/h (l/min)	280 (4,7)			
Макс. работно налягане режим с пара (с парна дюза)	MPa (bar)	3,2 (32)			
Части № парна дюза	--	2.885-046	2.885-045	2.885-045	2.885-046
Макс. работна температура гореща вода	°C	98			
Работна температура режим с пара	°C	98-155			
Засмукване на почистващо средство	l/h (l/min)	0-11 (0-0,2)			
Горивна мощност	kW	47			
Сила на отпора на пистолета за ръчно пръскане (макс.)	N	24			
Размер на дюзата	--	034	034	034	041
Установени стойности съгласно EN 60355-2-79					
Шумни емисии					
Ниво на звука L _{рА}	dB(A)	76			
Неустойчивост K _{рА}	dB(A)	2			
Ниво на звукова мощност L _{WA} + неустойчивост K _{WA}	dB(A)	92			
Стойност на вибрациите в областта на дланта – ръката					
Пистолет за ръчно пръскане	m/s ²	2,6			
Тръба за разпръскване	m/s ²	2,3			
Несигурност K	m/s ²	1,0			
Горивни материали					
Гориво	--	Нафта EL или дизел			
Количество на маслото	l	0,5			
Вид масло	--	Моторно масло 15W40 (6.288-050)	Моторно масло 15W40 (6.288-050)	Моторно масло 0W40 (6.288-219)	
Мерки и тегла					
Дължина x ширина x височина	mm	940 x 600 x 740			
Тегло и принадлежности	kg	84			
Резервоар гориво	l	16			
Резервоар почистващ препарат	l	8			

		HDS 698 C/CSX Eco			
Присъединяване към мрежата					
Напрежение	V	380/400	230	230	220/380
Вид ток	Hz	3~ 50	3~ 50	3~ 60	3~ 60
Присъединителна мощност	kW	4,5	4,5	4,5	4,5
Предпазител (ленив)	A	16	16	16	16
Максимално допустимо пълно напрежение на мрежата	Ohm	--			
Захранване с вода					
Температура на постъпващата вода (макс.)	°C	30			
Дебит за постъпващата вода (мин.)	l/h (l/min)	900 (15)			
Височина на засмукване от отворения съд (20 °C)	m	0,5			
Налягане на постъпващата вода (макс.)	MPa (bar)	0,6 (6)			
Данни за мощността					
Дебит вода	l/h (l/min)	300-700 (5-11,7)			
Работно налягане вода (със стандартна дюза)	MPa (bar)	3,2-16 (32-160)			
Макс. работно свръхналягане (предпазен клапан)	MPa (bar)	17,6 (176)			
Дебит режим с пара	l/h (l/min)	300 (5)			
Макс. работно налягане режим с пара (с парна дюза)	MPa (bar)	3,2 (32)			
Частично парна дюза	--	2.885-046			
Макс. работна температура гореща вода	°C	98			
Работна температура режим с пара	°C	98-155			
Засмукване на почистващо средство	l/h (l/min)	0-12 (0-0,2)			
Горивна мощност	kW	50			
Сила на отпора на пистолета за ръчно пръскане (макс.)	N	34			
Размер на дюзата	--	040			
Установени стойности съгласно EN 60355-2-79					
Шумни емисии					
Ниво на звука L _{рА}	dB(A)	76			
Неустойчивост K _{рА}	dB(A)	1			
Ниво на звукова мощност L _{WA} + неустойчивост K _{WA}	dB(A)	92			
Стойност на вибрациите в областта на дланта – ръката					
Пистолет за ръчно пръскане	m/s ²	2,6			
Тръба за разпръскване	m/s ²	2,3			
Несигурност K	m/s ²	1,0			
Горивни материали					
Гориво	--	Нафта EL или дизел			
Количество на маслото	l	0,6			
Вид масло	--	Hypoid SAE 90 (6.288-016)			
Мерки и тегла					
Дължина x ширина x височина	mm	940 x 600 x 740			
Тегло и принадлежности	kg	94			
Резервоар гориво	l	16			
Резервоар почистващ препарат	l	8			

		HDS 798 C/CSX Eco				
Присъединяване към мрежата						
Напрежение	V	400	230	230	420	220/380
Вид ток	Hz	3~ 50	3~ 50	3~ 60	3~ 50	3~ 60
Присъединителна мощност	kW	5,6	5,6	5,6	5,6	5,6
Предпазител (ленив)	A	16	16	16	16	16
Максимално допустимо пълно напрежение на мрежата	Ohm	--				
Захранване с вода						
Температура на постъпващата вода (макс.)	°C	30				
Дебит за постъпващата вода (мин.)	l/h (l/min)	900 (15)				
Височина на засмукване от отворения съд (20 °C)	m	0,5				
Налягане на постъпващата вода (макс.)	MPa (bar)	0,6 (6)				
Данни за мощността						
Дебит вода	l/h (l/min)	360-750 (6-12,5)				
Работно налягане вода (със стандартна дюза)	MPa (bar)	3,2-17 (32-170)				
Макс. работно свръхналягане (предпазен клапан)	MPa (bar)	18,7 (187)				
Дебит режим с пара	l/h (l/min)	360 (6)				
Макс. работно налягане режим с пара (с парна дюза)	MPa (bar)	3,2 (32)				
Части № парна дюза	--	2.885-039				
Макс. работна температура гореща вода	°C	98				
Работна температура режим с пара	°C	98-155				
Засмукване на почистващо средство	l/h (l/min)	0-15 (0-0,3)				
Горивна мощност	kW	65				
Сила на отпора на пистолета за ръчно пръскане (макс.)	N	38				
Размер на дюзата	--	043	043	045	043	043
Установени стойности съгласно EN 60355-2-79						
Шумни емисии						
Ниво на звука L _{рА}	dB(A)	77				
Неустойчивост K _{рА}	dB(A)	1				
Ниво на звукова мощност L _{WA} + неустойчивост K _{WA}	dB(A)	93				
Стойност на вибрациите в областта на дланта – ръката						
Пистолет за ръчно пръскане	m/s ²	2,6				
Тръба за разпръскване	m/s ²	2,3				
Несигурност K	m/s ²	1,0				
Горивни материали						
Гориво	--	Нафта EL или дизел				
Количество на маслото	l	0,6				
Вид масло	--	Hypoid SAE 90 (6.288-016)				
Мерки и тегла						
Дължина x ширина x височина	mm	940 x 600 x 740				
Тегло и принадлежности	kg	94				
Резервоар гориво	l	16				
Резервоар почистващ препарат	l	8				

Повторни проверки

Указание: Трябва да се спазват препоръките за срокове на проверка съответ-

стват на съответните национални изисквания в страната на потребителя.

Проверката проведена от:	Външна проверка	Вътрешна проверка	Проверка на здравината
Име	Подпис на правоспособното лице/ Дата	Подпис на правоспособното лице/ Дата	Подпис на правоспособното лице/ Дата
Име	Подпис на правоспособното лице/ Дата	Подпис на правоспособното лице/ Дата	Подпис на правоспособното лице/ Дата
Име	Подпис на правоспособното лице/ Дата	Подпис на правоспособното лице/ Дата	Подпис на правоспособното лице/ Дата
Име	Подпис на правоспособното лице/ Дата	Подпис на правоспособното лице/ Дата	Подпис на правоспособното лице/ Дата
Име	Подпис на правоспособното лице/ Дата	Подпис на правоспособното лице/ Дата	Подпис на правоспособното лице/ Дата
Име	Подпис на правоспособното лице/ Дата	Подпис на правоспособното лице/ Дата	Подпис на правоспособното лице/ Дата



Enne sesadme esmakordset kasutuselevõttu lugege läbi algupärane kasutusjuhend, toimige sellele vastavalt ja hoidke see hilisema kasutamise või uue omaniku tarbeks alles.

- Enne esmakordset kasutuselevõttu lugege kindlasti ohutusjuhiseid nr. 5.951-949!
- Transpordil tekkinud vigastuste puhul teavitage toote müüjat.
- Kontrollige lahtipakkimisel paki sisu.

Sisukord

Keskkonnakaitse	ET . . . 1
Kasutusjuhendis olevad sümbolid	ET . . . 1
Ülevaade	ET . . . 2
Seadmel olevad sümbolid	ET . . . 2
Sihipärane kasutamine.	ET . . . 2
Ohutusalsed märkused	ET . . . 2
Ohutusseadised	ET . . . 3
Kasutuselevõtt	ET . . . 3
Käsitsemine	ET . . . 5
Hoiulepanek	ET . . . 9
Transport	ET . . . 9
Korrashoid ja tehnohooldus	ET . . . 9
Abi häirete korral	ET . . . 10
Garantii.	ET . . . 11
Lisavarustus ja varuosad	ET . . . 11
EÜ vastavusdeklaratsioon	ET . . . 12
Tehnilised andmed	ET . . . 13
Korduvkontrollid	ET . . . 18

Keskkonnakaitse

	Pakendmaterjalid on taaskasutatavad. Palun ärge visake pakendeid majapidamisprahi hulka, vaid suunake need taaskasutusse.
	Vanad seadmed sisaldavad taaskasutatavaid materjale, mis tuleks suunata taaskasutusse. Patareid, õli ja muud sarnased ained ei tohi jõuda keskkonda. Seetõttu palume vanad seadmed likvideerida vastavate kogumissüsteemide kaudu.

Palun jälgige, et mootoriõli, kütteõli, diiseli ega bensiini ei sattuks loodusesse. Palun kaitske pinnast ja kõrvaldage kasutatud õli keskkonnaeeskirju järgides.

Märkusi koostisainete kohta (REACH)

Aktuaalse info koostisainete kohta leiate aadressilt:

www.kaercher.com/REACH

Kasutusjuhendis olevad sümbolid

⚠ Oht

Vahetult ähvardava ohu puhul, mis toob kaasa raskeid kehavigastusi või surma.

⚠ Hoiatus

Võimaliku ohtliku olukorra puhul, mis võib põhjustada raskeid kehavigastusi või surma.

Ettevaatus

Võimaliku ohtliku olukorra puhul, mis võib põhjustada kergeid vigastusi või materiaalselt kahju.

Ülevaade

Seadme elemendid

Joonis 1

- 1 Seadme kate
- 2 Lisavarustuse hoidik, Pritsetoru
- 3 Pehmendusvedeliku täiteava (seadme kaane all) (puudub mudelil HDS 551 C Eco)
- 4 Õliseisu näit
- 5 Manomeeter
- 6 Puhastusvahendi doseerimisventiil ja puhastusvahendi täiteava
- 7 Veevõtuliitmik, sõelaga
- 8 Kõrgsurvevoolik
- 9 Seisupiduriga juhtrullik
- 10 Pesupüstol
- 11 Surve/koguse reguleerimine pesupüstoli juures
- 12 Joatoru
- 13 Kõrgsurve düüs (roostevaba teras)
- 14 Aurudüüs (messing)
- 15 Elektroide
- 16 Voolikutrumli käsivänt (ainult CSX)
- 17 Vooliku trummel (ainult CSX)
- 18 Kütuse täiteava
- 19 Tüübisilt
- 20 Tarvikute panipaik (nt auruotsak) (seadme kaane all)
- 21 Kaane lukk
- 22 Kõrgsurveühendus

Juhtpaneel

Joonis 2

- 1 Seadme lüliti
- 2 Kütuse lõppemise märgutuli (puudub mudelil HDS 551 C Eco)
- 3 Pehmendusvedeliku märgutuli (puudub mudelil HDS 551 C Eco)
- 4 Töövalmiduse märgutuli
- 5 Puhastusvahendi märgutuli (puudub mudelil HDS 551 C Eco)
- 6 Heitgaasi temperatuuripiiraja märgutuli

Seadmel olevad sümbolid



Kõrgsurveline veejuga võib mittesihipärasel kasutamisel ohtlik olla. Juga ei tohi suunata teistele isikutele, loomadele, töötavatele elektriseadmetele või seadmele endale.

Ainult mudelil HDS 551 C Eco

Vastavalt kehtivatele eeskirjadele ei tohi seadet kunagi kasutada ilma joogiveevõrgu juurde paigaldatud süsteemieraldajata. Kasutada tuleb firma KÄRCHER sobivat süsteemieraldajat või alternatiivina standardile EN 12729 tüüp BA vastavat süsteemieraldajat. Läbi süsteemieraldaja voolanud vesi ei ole joogikõlbulik.



Ettevaatust

Ühendage tagasivoolutakisti alati veevarustusega, mitte kunagi vahetult seadme külge!

Sihipärane kasutamine

Järgmiste objektide puhastamine: masinad, sõidukid, ehitised, tööriistad, fassaadid, terrassid, aiatööriistad jne.

⚠ Oht

Vigastusohht! Tanklates või muudes ohualades kasutamise korral tuleb järgida vastavaid ohutuseeskirju.

Palun vältige mineraalõli sisaldava heitvee sattumist pinnasesse, veekogudesse või kanalisatsiooni. Seetõttu palume viia mootoripesu ja põhjapesu läbi ainult sobivates, õliseparaatoriga varustatud kohtades.

Ohutusalased märkused

- Järgida tuleb kõiki riigis kehtivaid survepesureid puudutavaid seaduslikke eeskirju.
- Järgida tuleb kõiki riigis kehtivaid õnnetusjuhtumite vältimist puudutavaid seaduslikke eeskirju. Survepesureid tuleb regulaarselt kontrollida ja kontrollimise tulemus fikseerida kirjalikult.

- Seadme küttemehhanism kujutab endast kütteseadet. Kütteseadmeid tuleb regulaarselt kontrollida vastavalt konkreetse riigis kehtivatele seaduslikele eeskirjadele.
- Kui seda kõrgsurvepesurit kasutatakse professionaalselt, peab selle vastavalt kehtivatele riiklikele määrustele esmakordselt kasutusele võtma vastavate oskustega isik. KÄRCHER on esmakordselt kasutuselevõtu teie eest juba läbi viinud ja selle kirjalikult fikseerinud. Sellekohase dokumentatsiooni saate soovi korral oma KÄRCHERI partnerilt. Palun hoidke dokumentatsiooni puudutavate päringute puhuks käepärast seadme osade ja seerianumber.
- Juhime tähelepanu asjaolule, et vastavalt kehtivatele riiklikele määrustele peab seadme järgmised kontrollimised läbi viima vastavate oskustega isik. Palun pöörduge selleks oma KÄRCHERI partneri poole.

Ohutusseadised

Ohutusseadised on mõeldud kasutaja kaitsmiseks vigastuste eest ning neid ei tohi deaktiveerida ega nende funktsiooni muuta.

Kahe surveüliliti ülevooluventiil

Ainult HDS 558.../601.../698.../798...

- Veekoguse vähendamisel pumba peas või surve/koguse reguleerimisseadise abil avaneb ülevooluventiil ja osa veest voolab tagasi pumba imipoolle.
- Kui pesupüstol suletakse, nii et kogu vesi voolab tagasi pumba imipoolle, lülitab ülevooluventiili juures olev surveüliliti pumba välja.
- Kui pesupüstol uuesti avatakse, lülitab silindripea juures olev surveüliliti pumba uuesti sisse.

Ülevooluventiil on tehasepoolselt seadistatud ja plommitud. Seadistamisega tegeleb vaid klienditeenindus.

Survelüliti

Ainult mudelil HDS 551 C Eco

- Survelüliti lülitab seadme välja, kui pesupüstol suletakse, ning püstoli avamisel uuesti sisse.

Turvaventiiil

- Turvaventiiil avaneb, kui ülevooluventiil või surveüliliti on defektne.

Turvaventiiil on tehasepoolselt seadistatud ja plommitud. Seadistamisega tegeleb vaid klienditeenindus.

Veepuuduse kaitse

- Veepuuduse kaitse hoiab ära põleti siselülitumise olukorras, kus vett on vähe.
- Sõel hoiab ära kaitse mustumise ning seda tuleb regulaarselt puhastada.

Mootori kaitselüliti

- Mootori kaitselüliti katkestab vooluahela, kui mootor on üle koormatud.

Heitgaasi temperatuuripiiraja

- Heitgaasi temperatuuripiiraja lülitab seadme välja, kui saavutatakse liiga kõrge heitgaasitemperatuur.

Kasutuselevõtt

⚠ Hoiatus

Vigastusohht! Seade, toitekaablid, kõrgsurvevoolik ja ühendused peavad olema laitmatu seisundis. Juhul kui seisund ei ole laitmatu, ei tohi seadet kasutada.

➔ Seisupidur fikseerida

Seadme katte avamine/sulgemine

- ➔ Suruge kaane lukk kruvikeeraja või mündi abil alla ja keerake avamiseks vastupäeva. Sulgemiseks keerake päripäeva.

Õlitaseme kontrollimine

Ettevaatust

Kui õli on piimjas, tuleb koheselt informeerida Kärcheri klienditeenindust.

→ Kui õlitase läheneb MIN-tähisele, tuleb lisada õli kuni MAX-tähiseni.

→ Sulgege õli täitetuts.

Õlisortide ja täitekoguse kohta vt „Tehnilised andmed“,

Pehmendusvedeliku lisamine

Ainult HDS 558.../601.../698.../798...

Märkus: Tarnekomplekt sisaldab pehmen-
dusvedeliku proovipakendit.

- Pehmendusvedelik hoiab ära katlakivi tekkimise küttespiraali, kui kasutatakse lubjarikast veevärgivett. Seda lisatakse tilkhaaval veekastis olevale pealevoolule.
 - Doseering on tehasepoolselt seadistatud keskmisele vee karedusele.
 - Muu veekareduse puhul pöörduge Kärcheri klienditeeninduse poole ja laske seadet reguleerida vastavalt kohalikele oludele.
- Lisage pehmendusvedelikku.

Kütuse lisamine

⚠ Oht

Plahvatusoht! Lisage ainult diiselkütust või kerget kütteõli. Sobimatuid kütuseid, nt bensiini, ei tohi kasutada.

Ettevaatust

Ärge kunagi kasutage seadet, kui kütusepaak on tühi. Vastasel korral läheb kütusepump rikki.

- Kütuse lisamine.
- Sulgege paagi lukk.
- Pühkige ära mahaläinud kütus.

Puhastusvahendi lisamine

Ettevaatust

Vigastusoht!

- Kasutage ainult Kärcheri tooteid.
- Ärge valage paaki lahusteid (bensiin, atsetoon, lahjendid jne).
- Vältige kontakti silmade ja nahaga.
- Järgige puhastusvahendi tootja ohutus- ja kasutamissooideid.

Kärcheril on individuaalne puhastus- ja hooldusvahendite programm.

Müügiesindaja nõustab Teid meelsasti.

→ Lisage puhastusvahendit.

Pesupüstoli, joatoru, otsaku ja kõrgsurvevooliku paigaldamine

Joonis 12

- Ühendage joatoru pesupüstoliga.
- Keerake joatoru keermesühendus käega kinni.
- Pange kõrgsurveotsak umbmutrisse.
- Paigaldage umbmutter ja pingutage.
- Ilma voolikutrumlita seade.
Paigaldage kõrgsurvevoolik seadme kõrgsurveühendusele.
- Voolikutrumliga seade:
Ühendage kõrgsurvevoolik pesupüstoliga.

Voolikutrumliga seade

- Torgake tarnekomplekti kuuluv käsivänt voolikutrumli võlli.
- Enne kõrgsurvevooliku mahakerimist tuleb lahtised voolikupoolid üle pingutada: Keerata käsivänta päripäeva (noole suunas).

Ettevaatust

Kerige kõrgsurvevoolik alati lõpuni maha.

Veevõtuühendus

Ühendamiseks vajalikke andmeid vt tehniliste andmete juurest.

- Ühendage pealevooluvoolik (min pikkus 7,5 m, min läbimõõt 3/4") seadme veeühenduse ja vee pealevooluga (nt veekraaniga).

Märkus: Pealevooluvoolik ei kuulu tarnekomplekti.

Vee imemine mahutitest

Ainult HDS 558.../601.../698.../798...

Kui soovite võtta vett välisest paagist, tuleb teha järgmine ümberehitus:

Joonis 3

- Võtke pehmendusvedeliku paak suunaga üles ära.
- Monteerige maha ujukipaagi ülemine pealevooluvoolik ja suunake pumbapea juurde.

Joonis 4

- Vabastage veeühendus pumbapea juures ja keerake küljele.
 - Ühendage pealevooluvoorik pumba-peaga.
 - Ühendage imivoolik (läbimõõt vähemalt 3/4") filtriga (tarvikud) veeühenduse külge.
 - Maks. imikõrgus: 0,5 m
- Kuni pump on vee sisse võtnud, tuleks Teil:
- keerata surve-/koguse reguleerimine asendisse MAX.
 - Ühendada puhastusvahendi doseerimisventiil.

⚠ Oht

Ärge kunagi võtke vett joogiveepaagist. Ärge kunagi võtke selliseid lahusteid sisaldavaid vedelikke nagu värvilahustid, bensiin, õli või filtreerimata vesi. Seadme tihendid ei talu lahusteid. Lahustite pihustamisel tekkiv udu on eriti tuleohtlik, plahvatusohtlik ja mürgine.

Elektriühendus

- Ühendamiseks vajalikke andmeid Tehnilistest andmetest ja tüübisildilt.
- Elektriühenduse peab teostama elektrimontöör ja see peab vastama normile IEC 60364-1.

⚠ Oht

Elektrilöögist lähtuv vigastusohu.

- Ebasobivad pikendusjuhtmed võivad olla ohtlikud. Välistingimustes võib kasutada ainult väljas kasutamiseks lubatud ja vastavalt tähistatud piisava ristlõikepinnaga pikendusjuhtmeid.
- Kerige pikenduskaablid alati lõpuni maha.
- Kasutatava pikendusjuhtme pistik ja ühendus peavad olema hermeetilised.

Ettevaatust

Maksimaalselt lubatud võrguimpedantsi elektrilises ühenduspunktis (vt tehnilistest andmetest) ei tohi ületada. Kahtluse korral ühenduspunkti võrguimpedantsi osas pöörduge palun oma energiaettevõtte poole.

Ainult HDS 698.../798...

Toitepistikuga paigaldamine:

- Laske toitepistik paigaldada Kärcheri klienditeenindusel või volitatud elektrikul.
- Seadke lüliti asendisse "0".
- Ühendadage võrgupistik.

Ettevaatust

Kontrollige iga pistikupesavahetuse korral mootori pöörlemis-suunda.

- Õige pöörlemis-suuna korral on tunda tugevat õhuvoolu põleti heitgaasiavast.
- Vale pöörlemis-suuna korral vt "Abi rike- te korral - põleti ei sütti".

Käsitsemine

⚠ Oht

Plahvatusoht!

Ärge piserdage põlevaid vedelikke.

⚠ Oht

Vigastusohu! Ärge kunagi kasutage seadet ilma joatoruta. Kontrollige enne iga kasutamist, kas joatoru on korralikult kinni. Joatoru keermesühendus peab olema käega kinni keeratud.

Ettevaatust

Ärge kunagi kasutage seadet, kui kütusepaak on tühi. Vastasel korral läheb kütusepump rikki.

Ohutusalased märkused

⚠ Hoia tus

Seadme pikem kasutamine võib vibratsiooni tingituna põhjustada käte verevarustuse häireid.

Üldkehtivat aega seadme kasutamiseks ei ole võimalik kindlaks määrata, sest see sõltub mitmetest mõjuteguritest:

- Isiklik kalduvus halvale verevarustusele (sageli külmetavad sõrmed, kribelev tunne sõrmedes).
- Madal õhutemperatuur. Kandke käte kaitseks kindaid.
- Seadmest tugevasti kinnihoidumine takistab verevarustust.
- Katkematu töö on halvem kui pausidega töötamine.

Kui seadet kasutatakse regulaarselt ja pikemat aega ning kui sümptomid ilmnevad korduvalt (näit. sõrmede krabelemine, külmetavad sõrmed), soovitame pöörduda arsti poole.

Düüsi vahetamine

⚠ Oht

Enne otsaku vahetamist lülitage seade välja ja vajutage pesupüstolile, kuni seade on rõhuvaba.

Seadme sisselülitamine

→ Seadke lüliti asendisse "I".

Põleb töövalmiduse märgutuli.

Märkus: Kui töö käigus süttivad kütuse, pehmenusvedeliku või heitgaasi temperatuuripiiraja märgutuled, tuleb seade kohe-
selt seisata ja rike kõrvaldada, vt alalõigust "Abi rikete korral".

Seade käivitub korraks ja lülitub välja niipea, kui on saavutatud tööõhk.

Joonis 5

→ Vabastage pesupüstol lukustusest (A). Pesupüstolit vajutades lülitub seade uuesti sisse.

Märkus: Kui kõrgsurveotsakust ei tule vett, tuleb pumba õhutada. Vt "Abi kohta rikete korral - seadmes ei teki rõhku".

Puhastustemperatuuri määramine

→ Seadke seadmelüliti soovitud temperatuurile.

30 °C kuni 98 °C:

– Kuuma veega puhastamine.

100 °C kuni 150 °C:

– Puhastage auruga.

→ Asendage kõrgsurvedüüs aurudüüsiga (vt „Töötamine auruga“).

Töösurve ja veekoguse reguleerimine

Ainult HDS 558.../601.../698.../798...

Servopressi reguleerimine:

→ Seadke seadmelüliti maks. 98 °C.

Joonis 6

→ Seadke reguleerimisspindel maksimaalsele tööõhule.

Joonis 5

– Määrake töösurve ja pumbatav kogus, keerates (sujuvalt) pesupüstoli surve/veekoguse reguleerimise (B) lülitit (+/-).

⚠ Oht

Rõhku / kogust reguleerides jälgige, et joatoru keermesühendus lahti ei tuleks.

Märkus: Kui kavatsetakse töötada pikemat aega vähendatud survega, tuleb survet reguleerida seadmelt.

Vt joonis 6.

Puhastusvahendiga käitus

- Keskkonna säästmiseks kasutage puhastusvahendeid säästlikult.
- Puhastusvahend peab sobima puhastatava pinnaga.

Ainult HDS 558.../601.../698.../798...

→ Määrake puhastusvahendi kontsentratsioon puhastusvahendi doseerimisventiili abil vastavalt tootja andmetele.

0 = töö ilma puhastusvahendita

Doseerimiseadistus	Kontsentratsioon
1	0,25 %
2	1,00 %
3	1,25 %
4	1,50 %
5	1,75 %
6	2,00 %

Märkus: Orienteeruvad väärtused juhtpaneelil maksimaalse töösurve korral.

Ainult mudelil HDS 551 C Eco

→ Asendage kõrgsurveotsak tarnekomplekti kuuluva madalsurveotsaku või lülitage mitmikotsak ümber asendisse "CHEM".

Joonis 9

→ Tõmmake välja puhastusvahendi imivoolik.

→ Filtrit keerates saab puhastusvahendit jämedalt doseerida.

Puhastamine

→ Määrake surve/temperatuur ja puhastusvahendite kontsentratsioon vastavalt puhastatavale pinnale.

Märkus: Suunake kõrgsurvejuga alati esmalt suuremalt kauguselt puhastatavale objektile, et vältida liiga kõrgest survest tingitud kahjustusi.

Töötamine kõrgsurveotsakuga

Pihustusnurk on kõrgsurvejoa tõhususe seisukohalt otsustava tähtsusega. Reeglina töötatakse 25°-lamejoa otsakuga (kuulub tarnekomplekti).

Soovitatud otsakud, võib hankida lisavarustusena

- tugeva mustuse jaoks
0°-täisjoa otsak
- Soovitame tundlike pindade ja kerge määrdumise korral

40°-lamejoa otsak

- Paksult ladestunud tugeva mustuse jaoks

Mustusefrees

- Reguleeritava pihustusnurgaga otsak, kohandamiseks vastavalt erinevatele puhastusülesannetele

Nurk-Vario-otsak

Soovitavat puhastusmeetod

- Mustuse vabastamine:
- Pihustage pinnale veidi puhastusvahendit ja laske 1...5 minutit mõjuda, kuid mitte kuivada.
- Mustuse eemaldamine:
- Lahtileotatud mustus kõrgsurvejoaga maha pesta.

Töötamine külma veega

Kerge mustuse eemaldamine ja puhtaksloputamine, nt: aiatööriistad, terrass, tööriistad jne.

- Reguleerige töösurvet vastavalt vajadusele.
- Seadke lüliti asendisse "1".

Töötamine kuuma veega

⚠ Oht

Põletusoh!

- Seadke seadmelüliti soovitud temperatuurile.

Soovitame järgmisi puhastustemperatuure:

- Kerge määrdumus
30 -50 °C
- Valguline mustus, nt toiduainetetööstuses
maks. 60 °C
- Sõidukite puhastamine, masinate puhastamine
60 -90 °C

Töötamine auruga

Ainult HDS 558.../601.../698.../798...

⚠ Oht

Põletusoh! Töötemperatuuride puhul üle 98 °C ei tohi töösurve ületada 3,2 MPa (32 baari).

Seetõttu tuleb kindlasti rakendada järgmisi meetmeid:

⚠

- **Kõrgsurveotsik (roostevabast terasest) asendada auruotsikuga (messing, detaili nr vt tehnilistest andmetest).**
- Avage pesupüstoli surve-/koguse reguleerimisseadis täielikult, suund + kuni lõpuni.
Vt joonis 5 (B).
- Seadke seadme töösurve minimaalseks.
Vt joonis 6.
- Seadke seadmelüliti min. 100 °C.
- ⚠ **Oht**
Põletusoh!
Soovitame järgmisi puhastustemperatuure:
 - Konserveerimisvahendite eemaldamine, tugeva rasvasisaldusega mustus
100 -110 °C
 - Täitematerjalide sulatamine, osaliselt fassaadide puhastamine
kuni 140 °C

Pärast töötamist puhastusvahendiga

- Seadke puhastusvahendi doseerimisventiil (HDS 558.../601.../698.../798...) või vastavalt puhastusvahendi imivooliku filter (HDS 551 C Eco) asendise „0“.
- Seadke lüliti asendisse „1“.
- Loputage seade t avatud pesupüstoliga vähemalt 1 minuti vältel.

Seadme väljalülitamine

⚠ Oht

Tulisest veest lähtuv põletusohk! Pärast iga kasutamist kuuma vee või auruga tuleb lasta seadmel jahtumiseks vähemalt kahe minuti jooksul külma veega töötada, kusjuures püstol on avatud.

- Seadke lüliti asendisse „0“.
- Vee juurdejooksu sulgemine.
- Lülitage pump seadme lülitist korraks (ca. 5 sekundiks) sisse.
- Toitepistikut pistikupesast välja tõmmates peavad käed kuivad olema.
- Eemaldage veeühendus.
- Vajutage pesupüstolit, kuni seade on survevaba.
- Lukustage pesupüstol, joonis 5 (A).

Seadme ladustamine

- Kinnitage joatoru seadme kaane hoidikusse.
- Rullige lahti kõrgsurvevoolik ja elektri-kaabel ning riputage hoidikutesse.

Voolikutrumliga seade:

- Seadke kõrgsurvevoolik enne pealekerimist sirgeks.
- Keerake käsiratast päripäeva (noole suunas).

Märkus: Ärge murdke kõrgsurvevoolikut ja elektrikaablit.

Jäätumiskaitse

Ettevaatust

Külmutab seadme, mis ei ole veest täiesti tühjendatud.

- Hoida seadet kohas, kus pole jäätumisohtu.

Kui seade on ühendatud korstnaga, tuleb meeles pidada järgmist:

Ettevaatust

Korstnast sissetungivast õhust lähtuv viigastusohk.

- Kui välistemperatuur on alla 0 °C, tuleb seade korstnast lahutada.

Kui seadet ei ole võimalik hoida ruumis, mille temperatuur ei lange allapoole nulli, tuleb seade seisma panna.

Seismapanek

Kui seadet pikemat aega ei kasutata või kui ei ole võimalik seadet hoida ruumis, mille temperatuur ei lange allapoole nulli:

- Lasta vesi välja.
- Loputada seade jäätumiskaitsevahendiga läbi.
- Puhastusvahendi paak tühjendada.

Vee väljalaskmine

- Kruvige vee juurdevoolu voolik ja kõrgsurvevoolik maha.
- Kruvige katla põhjas olev pealevoolutoru maha ja laske küttespiraal tühjaks voolata.
- Laske masinal maks. 1 minut töötada, kuni pump ja voolikud on tühjad.

Voolikutrumliga seade:

- Kruvige mõlemad torud katla põhjast maha.
- Kruvige otsak joatorult maha ja vajutage pesupüstolile.
- Laske küttespiraalil ja voolikutrumlil tühjaks voolata.

Loputage seade jäätumiskaitsevahendiga läbi

Märkus: Pidage silmas jäätumiskaitsevahendi tootja käsitsemiseeskirju.

- Valage ujuki paaki kaubanduses saadaval olevat jäätumiskaitsevahendit.
- Lülitage seade (ilma põletita) sisse, kuni seade on täielikult läbi pestud.

Seeläbi saavutatakse ka mõningane korrosioonikaitse.

Hoiulepanek

Ettevaatust

Vigastusoh! Ladustamisel jälgige seadme kaalu.

Transport

Ettevaatust

Vigastusoh! Transportimisel jälgige seadme kaalu.

- Sõidukites transportimisel fikseerige seade vastavalt kehtivatele määrustele libisemise ja ümbermineku vastu.

Korrashoid ja tehnohooldus

⚠ Oht

Eksikombel käivitud seadmest ja elektrilöögist lähtub vigastusoh.

Enne kõiki töid seadme juures tuleb seade välja lülitada ja pistik seinakontaktist välja tõmmata.

- Seadke lüliti asendisse "0".
- Vee juurdejooksu sulgemine.
- Lülitage pump seadme lülitist korraks (ca. 5 sekundiks) sisse.
- Toitepistikut pistikupesast välja tõmmates peavad käed kuivad olema.
- Eemaldage veeühendus.
- Vajutage pesupüstolit, kuni seade on survevaba.
- Lukustage pesupüstol, joonis 5 (A).
- Laske seadmel jahtuda.

Regulaarse turvakontrolli läbiviimisest või hoolduslepingust informeerib teid Kärcheri müügiesindaja.

Hooldusvälbad

Kord nädalas

- Puhastage veeühenduse sõela.
- Kontrollige õlitaset.

Ettevaatust

Kui õli on piimjas, tuleb koheselt informeerida Kärcheri klienditeenindust.

Kord kuus

- Puhastage veepuuduse kaitseseadises olev sõel.

- Puhastage filtrit puhastusvahendi imemisvoolikuga.

Iga 500 töötunni järel, vähemalt kord aastas

- Vahetage õli.

Hiljemalt iga 5 aasta tagant uuesti

- Rõhu kontrollimine viia läbi vastavalt tootja nõuetele.

Hooldustööd

Puhastage veeühenduse sõela

- Eemaldage sõel.
- Puhastage sõel ja pange see uuesti tagasi.

Puhastage veepuuduse kaitseseadises olev sõel

Joonis 7

- Vabastage umbmutter ja võtke voolik ära.

Joonis 8

- Võtke sõel välja.

Märkus: Vajadusel keerake kruvi M8 ca. 5 mm sisse ja tõmmake sõel sellega välja.

- Puhastage sõela vees.
- Lükake sõel sisse.
- Pange voolik peale.
- Keerake umbmutter tugevasti kinni.

Puhastage puhastusvahendi imemisvooliku filtrit.

Joonis 9

- Tõmmake välja puhastusvahendi imivoolik.
- Puhastage sõela vees ja pange uuesti tagasi.

Õli vahetamine

Joonis 10

- Pange valmis anum ca. 1 l õli kogumiseks.

Kärcheri näpunäide: Kasutage kogumisrenniks lahtilõigatud RM 110 pudelit.

- Pange kogumisrenn valmis.
- Vabastage väljalaskekruvi.
- Laske õli kogumisrenni abil kogumismahutisse.

Utiliseerige vana õli vastavalt keskkonnanõuetele või andke kogumispunkti.

- Keerake väljalaskekrui uuesti kinni.
- Lisage aeglaselt õli kuni MAX-tähiseni.

Märkus: Õhumullidel peab olema võimalik välja pääseda.

Õlisortide ja täitekoguse kohta vt „Tehnilised andmed“,

Abi häirete korral

⚠ Oht

Eksikombel käivitud seadmest ja elektrilöögist lähtub vigastusohu.

Enne kõiki töid seadme juures tuleb seade välja lülitada ja pistik seinakontaktist välja tõmmata.

Põleb kütusepuuduse märgutuli

Ainult HDS 558.../601.../698.../798...

- Kütusepaak tühi
- Lisage kütust.

Töövalmiduse märgutuli kustub

- mootor ülekoormatud/ülekuumenenud
- Pange seadme lüliti asendisse „0“ ja laske mootoril vähemalt 5 min. jahtuda.
- Kui rike esineb ka pärast seda, tuleb lasta seadet klienditeeninduses kontrollida.

Põleb pehmdendusvedeliku märgutuli

Ainult HDS 558.../601.../698.../798...

- Pehmdendusvedeliku paak on tühi, tehnilistel põhjustel jääb paaki alati teatav jääkkogus.
- Lisage kütust.
- Paagi elektroodid on mustad
- Puhastage elektroodid.

Põleb puhastusvahendi märgutuli

Ainult HDS 558.../601.../698.../798...

- Puhastusvahendi paak on tühi.
- Lisage kütust.

Põleb heitgaasi temperatuuripiiraja märgutuli

- Küttespiraal on kaetud katlakiviga/nõega või on heitgaasi temperatuur liiga kõrge
- Seadke lüliti asendisse “0”.
- Laske seadmel jahtuda.
- Seadke lüliti asendisse “1”.

Seade ei tööta

- Puudub võrgupinge
- Kontrollige võrguühendust/toidet.

Seadmes puudub surve

- Õhk süsteemis
- Pumba õhutamine:
- Keerake puhastusvahendi doseerimisventiil asendisse "0".
 - Lülitage seadet seadmelülitiga mitu korda sisse ja välja, kusjuures pesupüstol on avatud.
 - Keerake reguleerimisspindlit (joonis 6) lahti ja kinni (mitte mudelil HDS 551 C Eco), kusjuures pesupüstol on avatud.

Märkus: Õhutusprotsess kiireneb, kui kõrgsurvevoolik kõrgsurveühendusele maha monteerida.

- Kui puhastusvahendi paak on tühi, täitke see.
- Kontrollige ühendusi ja torusid.
- Surve on seatud minimaalseks
- Seadke surve maksimaalseks.
- Veeühenduse sõel on must
- Puhastage sõela.
- Vee juurdevool liiga väike
- Kontrollida veejuurdejooksu kogust (vaata tehnilised andmed).

Seade lekib, seadme alt tilgub vett

- Pump ebatihed
- Märkus:** Lubatud on 3 tilka minutis.
- Kui leke on suurem, tuleb lasta klienditeenindusel seadet kontrollida.

Seade lülitub pidevalt sisse ja välja, kui pesupüstol on suletud

- Kõrgsurvesüsteem lekib
- ➔ Kontrollige kõrgsurvesüsteemi ja ühendusi lekete osas.

Seade ei võta puhastusvahendit sisse

Ainult HDS 558.../601.../698.../798...

- ➔ Laske seadmel avatud puhastusvahendi doseerimisventiili ja suletud vee pealevoolu juures töötada, kuni ujuki paak on tühjaks imetud ja surve langeb nullile.

- ➔ Avage uuesti vee juurdevool.

Kui pump ikka veel puhastusvahendit sisse ei võta, võib põhjuseks olla:

- Puhastusvahendi imivooliku filter on must
- ➔ Puhastage filter.
- Tagasilöögiventiil kinni kleepunud

Joonis 11

- ➔ Tõmmake puhastusvahendi voolik maha ja vabastage mõne nüri esemega tagasilöögiventiil.

Ainult mudelil HDS 551 C Eco

- Kõrgsurveotsak on paigaldatud
- ➔ Asendage kõrgsurveotsak tarnekomplekti kuuluva madalsurveotsaku või lülitage mitmikotsak ümber asendisse "CHEM".
- Puhastusvahendi imivooliku filter on must
- ➔ Puhastage filter.

Põleti ei sütti

- Kütusepaak tühi
- ➔ Lisage kütust.
- Veepuudus
- ➔ Kontrollige veeühendust, kontrollite toitetorusid, puhastage veepuuduse kaitset.
- Kütusefilter must
- ➔ Vahetage kütusefilter.

- Pöörlemissuund vale. Õige pöörlemissuuna korral on tunda tugevat õhuvoolu põleti heitgaasiavast.
- ➔ Kontrollige pöörlemissuunda. Vajadusel laske elektrikul ühendus vahetada.
- Puudub säde
- ➔ Kui töö ajal ei ole aknast näha süütesädet, tuleb lasta klienditeenindusel seadet kontrollida.

Kuuma veega töötades ei saavutata määratud temperatuuri

- Töösurve/pumbatav kogus liiga suur
- ➔ Vähendage reguleerimisspindli abil töösurvet/pumbatavat kogust (joonis 6).
- Küttesüsteem on nõgine
- ➔ Laske klienditeenindusel seade nõest puhastada.

Kui riket ei ole võimalik kõrvaldada, tuleb lasta klienditeenindusel seadet kontrollida.

Garantii

Igas riigis kehtivad vastava volitatud müügiesindaja antud garantiitingimused. Võimalikud häired seadme töös kõrvaldatakse garantiiajal tasuta, kui põhjuseks on materjali- või tootmisviga.

Lisavarustus ja varuosad

- Kasutada tohib ainult tarvikuid ja varuosi, mida tootja aktsepteerib. Originaaltarvikud ja -varuosad annavad teile garantii, et seadmega on võimalik töötada turvaliselt ja tõrgeteta.
- Valiku kõige sagedamini vajaminevatest varuosadest leiata te kasutusjuhendi lõpust.
- Täiendavat infot varuosade kohta leiata aadressilt www.kaercher.com lõigust Service.

EÜ vastavusdeklaratsioon

Käesolevaga kinnitame, et allpool kirjeldatud seade vastab meie poolt turule toodud mudelina oma kontseptsioonilt ja konstruktsioonilt EÜ direktiivide asjakohastele põhilistele ohutus- ja tervisekaitseõetele.

Meiega kooskõlastamata muudatuste tegemise korral seadme juures kaotab käesolev deklaratsioon kehtivuse.

Toode: Kõrgsurvepesur

Tüüp: 1.169-xxx

Tüüp: 1.170-xxx

Tüüp: 1.173-xxx

Tüüp: 1.174-xxx

Asjakohased EÜ direktiivid:

97/23/EÜ

2006/42/EÜ (+2009/127/EU)

2004/108/EÜ

2000/14/EÜ

Komponendi kategooria

II

Vastavusmenetlus

Moodul H

Küttespiraal

Vastavushinnang moodulile H

Turvaventiil

Vastavaushinnang art. 3 lõige 3

Juhtplokk

Vastavushinnang moodulile H

erinevad torud

Vastavaushinnang art. 3 lõige 3

Kohaldatud ühtlustatud standardid:

EN 60335-1

EN 60335-2-79

EN 55014-1: 2006 + A1: 2009

EN 55014-2: 1997 + A2: 2008

EN 61000-3-2: 2006 + A2: 2009

EN 62233: 2008

HDS 698 C, HDS 798 C:

EN 61000-3-3: 2006

HDS 501 C, HDS 558 C, HDS 601 C:

EN 61000-3-11: 2000

Mainitud institutsiooni nimi:

97/23/EÜ jaoks

TÜV Rheinland Industrie Service GmbH

Am Grauen Stein

51105 Köln

ID-nr. 0035

Järgitud vastavushindamise protseduur:

2000/14/EÜ: Lisa V

Helivõimsuse tase dB(A)

HDS 551 C

Möödetud: 91

Garanteeritud: 93

tud:

HDS 558 C

Möödetud: 90

Garanteeritud: 92

tud:

HDS 601 C

Möödetud: 90

Garanteeritud: 92

tud:

HDS 698 C

Möödetud: 91

Garanteeritud: 92

tud:

HDS 798 C

Möödetud: 92

Garanteeritud: 93

tud:

5.957-576

Allakirjutatud toimivad juhatuse korraldusel ja volitusel.



H. Jenner
CEO

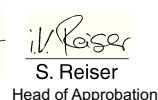

S. Reiser
Head of Approbation

dokumentatsiooni eest vastutav isik:
S. Reiser

Alfred Kärcher GmbH & Co. KG

Alfred-Kärcher-Str. 28 - 40

71364 Winnenden (Germany)

Tel: +49 7195 14-0

Faks: +49 7195 14-2212

Winnenden, 2010/07/14

Tehnilised andmed

		HDS 551 C Eco			
Võrguühendus					
Pinge	V	220/230	240	240	220
Voolu liik	Hz	1~ 50	1~ 50	1~ 50	1~ 60
Tarbitav võimsus	kW	3,2	3,2	3,0	3,2
Kaitse (inaktiivne)	A	16	15	13	16
Maksimaalselt lubatav võrguimpedants	oomi	(0.328+) 0.205)			
Veevõtuühendus					
Juurdeoolava vee temperatuur (max)	°C	30			
Juurdeoolu hulk (min)	l/h (l/min)	700 (11,7)			
Imemiskõrgus lahtisest anumast (20°C)	m	0,5			
Juurdeoolurõhk (max)	MPa (bar)	0,6 (6)			
Jõudluse andmed					
Vee pumpamiskogus	l/h (l/min)	550 (9,2)	530 (8,8)	530 (8,8)	530 (8,8)
Vee töösurve (standardotsakuga)	MPa (bar)	13 (130)	13 (130)	12 (120)	13 (130)
Maksimaalne tööülerõhk (ohutusventiil)	MPa (bar)	14,3 (143)			
Pumpamiskogus auruga töötades	l/h (l/min)	--			
Maks. töösurve auruga töötades (auruotsakuga)	MPa (bar)	--			
Detaili nr. auruotsak	--	--			
Kuuma vee maks. töötemperatuur	°C	98			
Töötemperatuur auruga töötades	°C	--			
Puhastusvahendi sisse imemine	l/h (l/min)	0-20 (0-0,3)			
Põleti võimsus	kW	47			
Pesupüstoli tagasilöögi jõud (maks.)	N	24			
Düüsi suurus	--	036			
Tuvastatud väärtused vastavalt standardile EN 60355-2-79					
Müraemissioon					
Helirõhu tase L_{pA}	dB(A)	77			
Ebakindlus K_{pA}	dB(A)	2			
Müratase L_{WA} + ebakindlus K_{WA}	dB(A)	93			
Käte/käsivarte vibratsiooniväärtus					
Pesupüstol	m/s ²	2,6			
Joatoru	m/s ²	2,3			
Ebakindlus K	m/s ²	1,0			
Kütusained					
Kütus	--	Kütteõli EL või diisel			
Õlikogus	l	0,5			
Õlisort	--	Mootoriõli 15W40 (6.288-050)			
Mõõtmed ja kaalud					
pikkus x laius x kõrgus	mm	940 x 600 x 740			
Kaal lisavarustuseta	kg	80			
Kütusepaak	l	16			
Puhastusvahendi paak	l	8			

		HDS 558 C/CSX Eco		
Võrguühendus				
Pinge	V	230	230	230
Voolu liik	Hz	1~ 50	1~ 60	1~ 50
Tarbitav võimsus	kW	3,2	3,2	2,2
Kaitse (inaktiivne)	A	16	16	10
Maksimaalselt lubatav võrguimpedants	oomi	(0.348+j 0.218)		
Veevõtuühendus				
Juurdeoolava vee temperatuur (max)	°C	30		
Juurdeoolu hulk (min)	l/h (l/min)	700 (11,7)		
Imemiskõrgus lahtisest anumast (20°C)	m	0,5		
Juurdeoolurõhk (max)	MPa (bar)	0,6 (6)		
Jõudluse andmed				
Vee pumpamiskogus	l/h (l/min)	280-550 (4,7-9,2)	280-550 (4,7-9,2)	280-530 (4,7-8,8)
Vee töösurve (standardotsakuga)	MPa (bar)	3,2-13 (32-130)	3,2-13 (32-130)	3,2-9 (32-90)
Maksimaalne tööülerõhk (ohutusventiil)	MPa (bar)	14,3 (143)		
Pumpamiskogus auruga töötades	l/h (l/min)	280 (4,7)		
Maks. töösurve auruga töötades (auruotsakuga)	MPa (bar)	3,2 (32)		
Detaili nr. auruotsak	--	2.885-045		
Kuuma vee maks. töötemperatuur	°C	98		
Töötemperatuur auruga töötades	°C	98-155		
Puhastusvahendi sisse imemine	l/h (l/min)	0-11 (0-0,2)		
Põleti võimsus	kW	47		
Pesupüstoli tagasilöögi jõud (maks.)	N	24		
Düüsi suurus	--	034	038	045
Tuvastatud väärtused vastavalt standardile EN 60355-2-79				
Müraemissioon				
Helirõhu tase L _{PA}	dB(A)	76		
Ebakindlus K _{PA}	dB(A)	2		
Müratase L _{WA} + ebakindlus K _{WA}	dB(A)	92		
Käte/käsivarte vibratsiooniväärtus				
Pesupüstol	m/s ²	2,6		
Joatoru	m/s ²	2,3		
Ebakindlus K	m/s ²	1,0		
Kütusained				
Kütus	--	Kütteõli EL või diisel		
Õlikogus	l	0,5		
Õlisort	--	Mootoriõli 15W40 (6.288-050)		
Mõõtmed ja kaalud				
pikkus x laius x kõrgus	mm	940 x 600 x 740		
Kaal lisavarustuseta	kg	84		
Kütusepaak	l	16		
Puhastusvahendi paak	l	8		

		HDS 558 C/CSX Eco		HDS 601 C Eco	
Võrguühendus					
Pinge	V	240	220	240	100
Voolu liik	Hz	1~ 50	1~ 60	1~ 50	1~ 50
Tarbitav võimsus	kW	3,2	3,2	3,0	2,6
Kaitse (inaktiivne)	A	15	16	13	30
Maksimaalselt lubatav võrguimpedants	oomi	(0.348+j 0.218)			
Veevõtuühendus					
Juurdeoolava vee temperatuur (max)	°C	30			
Juurdeoolu hulk (min)	l/h (l/min)	700 (11,7)			
Imemiskõrgus lahtisest anumast (20°C)	m	0,5			
Juurdeoolurõhk (max)	MPa (bar)	0,6 (6)			
Jõudluse andmed					
Vee pumpamiskogus	l/h (l/min)	280-530 (4,7-8,8)	280-530 (4,7-8,8)	280-530 (4,7-8,8)	280-550 (4,7-9,2)
Vee töösurve (standardotsakuga)	MPa (bar)	3,2-13 (32-130)	3,2-13 (32-130)	3,2-12 (32-120)	3,2-9 (32-90)
Maksimaalne tööülerõhk (ohutusventiil)	MPa (bar)	14,3 (143)			
Pumpamiskogus auruga töötades	l/h (l/min)	280 (4,7)			
Maks. töösurve auruga töötades (auruotsakuga)	MPa (bar)	3,2 (32)			
Detaili nr. auruotsak	--	2.885-046	2.885-045	2.885-045	2.885-046
Kuuma vee maks. töötemperatuur	°C	98			
Töötemperatuur auruga töötades	°C	98-155			
Puhastusvahendi sisse imemine	l/h (l/min)	0-11 (0-0,2)			
Põleti võimsus	kW	47			
Pesupüstoli tagasilöögi jõud (maks.)	N	24			
Düüsi suurus	--	034	034	034	041
Tuvastatud väärtused vastavalt standardile EN 60355-2-79					
Müraemissioon					
Helirõhu tase L _{pA}	dB(A)	76			
Ebakindlus K _{pA}	dB(A)	2			
Müratase L _{WA} + ebakindlus K _{WA}	dB(A)	92			
Käte/käsivarte vibratsiooniväärtus					
Pesupüstol	m/s ²	2,6			
Joatoru	m/s ²	2,3			
Ebakindlus K	m/s ²	1,0			
Kütusained					
Kütus	--	Kütteõli EL või diisel			
Õlikogus	l	0,5			
Õlisort	--	Mootoriõli 15W40 (6.288-050)	Mootoriõli 15W40 (6.288-050)	Mootoriõli 0W40 (6.288-219)	Mootoriõli 0W40 (6.288-219)
Mõõtmed ja kaalud					
pikkus x laius x kõrgus	mm	940 x 600 x 740			
Kaal lisavarustusega	kg	84			
Kütusepaak	l	16			
Puhastusvahendi paak	l	8			

		HDS 698 C/CSX Eco			
Võrguühendus					
Pinge	V	380/400	230	230	220/380
Voolu liik	Hz	3~ 50	3~ 50	3~ 60	3~ 60
Tarbitav võimsus	kW	4,5	4,5	4,5	4,5
Kaitse (inaktiivne)	A	16	16	16	16
Maksimaalselt lubatav võrguimpedants	oomi	--			
Veevõtuühendus					
Juurdeoolava vee temperatuur (max)	°C	30			
Juurdeoolu hulk (min)	l/h (l/min)	900 (15)			
Imemiskõrgus lahtisest anumast (20°C)	m	0,5			
Juurdeoolurõhk (max)	MPa (bar)	0,6 (6)			
Jõudluse andmed					
Vee pumpamiskogus	l/h (l/min)	300-700 (5-11,7)			
Vee töösurve (standardotsakuga)	MPa (bar)	3,2-16 (32-160)			
Maksimaalne tööülerõhk (ohutusventiil)	MPa (bar)	17,6 (176)			
Pumpamiskogus auruga töötades	l/h (l/min)	300 (5)			
Maks. töösurve auruga töötades (auruotsakuga)	MPa (bar)	3,2 (32)			
Detaili nr. auruotsak	--	2.885-046			
Kuuma vee maks. töötemperatuur	°C	98			
Töötemperatuur auruga töötades	°C	98-155			
Puhastusvahendi sisse imemine	l/h (l/min)	0-12 (0-0,2)			
Põleti võimsus	kW	50			
Pesupüstoli tagasilöögi jõud (maks.)	N	34			
Düüsi suurus	--	040			
Tuvastatud väärtused vastavalt standardile EN 60355-2-79					
Müraemissioon					
Helirõhu tase L_{pA}	dB(A)	76			
Ebakindlus K_{pA}	dB(A)	1			
Müratase L_{WA} + ebakindlus K_{WA}	dB(A)	92			
Käte/käsivarte vibratsiooniväärtus					
Pesupüstol	m/s ²	2,6			
Joatoru	m/s ²	2,3			
Ebakindlus K	m/s ²	1,0			
Kütusained					
Kütus	--	Kütteõli EL või diisel			
Õlikogus	l	0,6			
Õlisort	--	Hypoid SAE 90 (6.288-016)			
Mõõtmed ja kaalud					
pikkus x laius x kõrgus	mm	940 x 600 x 740			
Kaal lisavarustuseta	kg	94			
Kütusepaak	l	16			
Puhastusvahendi paak	l	8			

		HDS 798 C/CSX Eco				
Võrguühendus						
Pinge	V	400	230	230	420	220/380
Voolu liik	Hz	3~ 50	3~ 50	3~ 60	3~ 50	3~ 60
Tarbitav võimsus	kW	5,6	5,6	5,6	5,6	5,6
Kaitse (inaktiivne)	A	16	16	16	16	16
Maksimaalselt lubatav võrguimpedants	oomi	--				
Veevõtuühendus						
Juurdeoolava vee temperatuur (max)	°C	30				
Juurdeoolu hulk (min)	l/h (l/min)	900 (15)				
Imemiskõrgus lahtisest anumast (20°C)	m	0,5				
Juurdeoolurõhk (max)	MPa (bar)	0,6 (6)				
Jõudluse andmed						
Vee pumpamiskogus	l/h (l/min)	360-750 (6-12,5)				
Vee töösurve (standardotsakuga)	MPa (bar)	3,2-17 (32-170)				
Maksimaalne tööülerrõhk (ohutusventiil)	MPa (bar)	18,7 (187)				
Pumpamiskogus auruga töötades	l/h (l/min)	360 (6)				
Maks. töösurve auruga töötades (auruotsakuga)	MPa (bar)	3,2 (32)				
Detaili nr. auruotsak	--	2.885-039				
Kuuma vee maks. töötemperatuur	°C	98				
Töötemperatuur auruga töötades	°C	98-155				
Puhastusvahendi sisse imemine	l/h (l/min)	0-15 (0-0,3)				
Põleti võimsus	kW	65				
Pesupüstoli tagasilöögi jõud (maks.)	N	38				
Düüsi suurus	--	043	043	045	043	043
Tuvastatud väärtused vastavalt standardile EN 60355-2-79						
Müraemissioon						
Helirõhu tase L _{PA}	dB(A)	77				
Ebakindlus K _{PA}	dB(A)	1				
Müratase L _{WA} + ebakindlus K _{WA}	dB(A)	93				
Käte/käsivarte vibratsiooniväärtus						
Pesupüstol	m/s ²	2,6				
Joatoru	m/s ²	2,3				
Ebakindlus K	m/s ²	1,0				
Kütusained						
Kütus	--	Kütteõli EL või diisel				
Õlikogus	l	0,6				
Õlisort	--	Hypoid SAE 90 (6.288-016)				
Mõõtmed ja kaalud						
pikkus x laius x kõrgus	mm	940 x 600 x 740				
Kaal lisavarustusega	kg	94				
Kütusepaak	l	16				
Puhastusvahendi paak	l	8				

Korduvkontrollid

Märkus:Järgida tuleb käitajariigi riiklikele nõuetele vastavaid kontrollimis tähtaegu puudutavaid soovitusi.

Kontrolli läbiviija:	Väline kontroll	Sisemine kontroll	Stabiilsuskontroll
Nimi	Volitatud isiku allkiri/kuupäev	Volitatud isiku allkiri/kuupäev	Volitatud isiku allkiri/kuupäev
Nimi	Volitatud isiku allkiri/kuupäev	Volitatud isiku allkiri/kuupäev	Volitatud isiku allkiri/kuupäev
Nimi	Volitatud isiku allkiri/kuupäev	Volitatud isiku allkiri/kuupäev	Volitatud isiku allkiri/kuupäev
Nimi	Volitatud isiku allkiri/kuupäev	Volitatud isiku allkiri/kuupäev	Volitatud isiku allkiri/kuupäev
Nimi	Volitatud isiku allkiri/kuupäev	Volitatud isiku allkiri/kuupäev	Volitatud isiku allkiri/kuupäev
Nimi	Volitatud isiku allkiri/kuupäev	Volitatud isiku allkiri/kuupäev	Volitatud isiku allkiri/kuupäev



Pirms ierīces pirmās lietošanas izlasiet instrukcijas oriģinālvalodā, rīkojieties saskaņā ar norādījumiem tajā un uzglabājiet to vēlākai izmantošanai vai turpmākiem lietotājiem.

- Pirms pirmās lietošanas obligāti izlasīt norādījumus par drošību Nr. 5.951-949!
- Par transportēšanas bojājumiem nekavējoties ziņojiet tirgotājam.
- Pēc izsaiņošanas pārbaudiet iepakojuma saturu.

Satura rādītājs

Vides aizsardzība	LV . . . 1
Lietošanas instrukcijā izmantotie simboli	LV . . . 1
Pārskats	LV . . . 2
Simboli uz aparāta	LV . . . 2
Noteikumiem atbilstoša lietošana	LV . . . 2
Drošības norādījumi	LV . . . 2
Drošības iekārtas	LV . . . 3
Ekspluatācijas uzsākšana	LV . . . 3
Apkalpošana	LV . . . 5
Glabāšana	LV . . . 9
Transportēšana	LV . . . 9
Kopšana un tehniskā apkope	LV . . . 9
Palīdzība darbības traucējumu gadījumā	LV . . 10
Garantija	LV . . 11
Piederumi un rezerves daļas	LV . . 11
EK Atbilstības deklarācija	LV . . 12
Tehniskie dati	LV . . 13
Regulāras pārbaudes	LV . . 18

Vides aizsardzība

	Iepakojuma materiāli ir atkārtoti pārstrādājami. Lūdzu, neizmetiet iepakojumu kopā ar majsaimniecības atkritumiem, bet nogādājiet to vietā, kur tiek veikta atkritumu otrreizējā pārstrāde.
	Nolietotās ierīces satur noderīgus materiālus, kurus iespējams pārstrādāt un izmantot atkārtoti. Baterijas, eļļa un tam līdzīgas vielas nedrīkst nokļūt apkārtējā vidē. Tādēļ lūdzam izlietot vecās ierīces ar atbilstošu atkritumu savākšanas sistēmu starpniecību.

Neļaujiet motoreļļai, kurināmai degvielai, dīzeļdegvielai un benzīnam nonākt apkārtējā vidē. Saudzējiet augsni un nolietoto eļļu likvidējiet videi nekaitīgā veidā.

Informācija par sastāvdaļām (REACH)

Aktuālo informāciju par sastāvdaļām atradīsiet:

www.kaercher.com/REACH

Lietošanas instrukcijā izmantotie simboli

Bīstami

Norāda uz tiešām draudošām briesmām, kuras rada smagus ķermeņa ievainojumus vai izraisa nāvi.

Brīdinājums

Norāda uz iespējami bīstamu situāciju, kura var radīt smagus ķermeņa ievainojumus vai izraisīt nāvi.

Uzmanību

Norāda uz iespējami bīstamu situāciju, kura var radīt vieglus ievainojumus vai materiālos zaudējumus.

Pārskats

Ierīces elementi

1. attēls

- 1 Ierīces pārsegs
- 2 Piederumu fotouzņēmums, Uzgalis
- 3 Šķidrā mīkstinātāja iepildes atvere (zem ierīces pārsega) (ne HDS 551 C Eco)
- 4 Eļļas līmeņa indikators
- 5 Manometrs
- 6 Tīrīšanas līdzekļa dozēšanas vārsts un tīrīšanas līdzekļa iepildes atvere
- 7 Ūdens pieslēgums ar sietu
- 8 Augstspiediena šļūtene
- 9 Stūres mehānisma rullītis ar stāvbremzi
- 10 Rokas smidzinātājpistole
- 11 Spiediena/daudzuma regulators uz rokas smidzinātājpistoles
- 12 Strūklas padeves caurule
- 13 Augstspiediena sprausla (nerūsējošā tērauda)
- 14 Tvaika sprausla (misiņa)
- 15 Elektropievads
- 16 Palaišanas kloķis šļūtenes uztīšanas trumulim (tikai CSX)
- 17 Šļūtenes uztīšanas trumulis (tikai CSX)
- 18 Degvielas iepildes atvere
- 19 Datu plāksnīte
- 20 Piederumu novietne (piem., tvaika sprauslai) (zem ierīces pārsega)
- 21 Pārsega vāciņš
- 22 Augstspiediena padeve

Vadības panelis

2. attēls

- 1 Aparāta slēdzis
- 2 Degvielas trūkuma kontrollampīņa (ne HDS 551 C Eco)
- 3 Šķidrā mīkstinātāja kontrollampīņa (ne HDS 551 C Eco)
- 4 Kontrollampīņa gatavībai darbam

- 5 Tīrīšanas līdzekļa kontrollampīņa (ne HDS 551 C Eco)
- 6 Atgāzu temperatūras ierobežotāja kontrollampīņa

Simboli uz aparāta



Nepareizi lietojot, augstspiediena strūkla var būt bīstama.

Strūklu nedrīkst vērst uz cilvēkiem, dzīvniekiem, zem sprieguma esošām elektriskām iekārtām un uz pašu aparātu.

Tikai HDS 551 C Eco

Saskaņā ar spēkā esošajiem noteikumiem ierīci nedrīkst izmantot bez dzeramā ūdens sistēmas dalītāja. Jāizmanto piemērots firmas KÄRCHER sistēmas dalītājs vai kā alternatīva - sistēmas dalītājs atbilstoši EN 12729 tipam BA. Ūdens, kurš izplūdis cauri sistēmas dalītājam, tiek uzskatīts par dzeršanai nederīgu.

Uzmanību

Sistēmas dalītāju vienmēr pieslēdziet ūdens padeves pieslēgumam, bet nevis tieši pie aparāta!



Noteikumiem atbilstoša lietošana

Tīrīšana: mašīnas, transportlīdzekļi, celtnes, instrumenti, fasādes, terases, dārza ierīces u.c.

⚠ Briesmas

Savainošanās risks! Izmantojot degvielas uzpildes stacijās vai citās bīstamās zonās, ievērot attiecīgos drošības priekšrakstus.

Minerāleļļas saturoši notekūdeņi nedrīkst nokļūt augsnē, ūdenī vai kanalizācijā. Tāpēc dzinēja mazgāšanu un apakšas mazgāšanu veikt tikai piemērotās vietās ar eļļas uztvērēju.

Drošības norādījumi

- Ņemiet vērā attiecīgajā valstī likumdevēja izdotos normatīvos aktus par šķidruma smidzinātājiem.

- Nēmiēt vērā attiecīgajā valstī likumdevēja izdotos normatīvos aktus par negadījumu novēršanu. Šķidrumu smidzinātāji ir regulāri jāpārbauda un pārbaudes rezultāts ir rakstiski jādokumentē.
- Aparāta apsildes iekārta ir apkures iekārta. Apkures iekārtas ir regulāri jāpārbauda saskaņā ar attiecīgās valsts likumdevēja izdotajiem normatīvajiem aktiem.
- Saskaņā ar spēkā esošajiem nacionālajiem noteikumiem augstspiediena tīrītāja nodošana ekspluatācijā komerciālas izmantošanas gadījumā jāveic pilnvarotai personai. KÄRCHER šo nodošanu ekspluatācijā Jūsu vietā jau ir veicis un dokumentējis. Dokumentāciju par to pēc pieprasījuma saņemsiēt pie Jūsu KÄRCHER tirdzniecības partnera. Dokumentācijas pieprasījuma gadījumā, lūdzu, sagatavojiet aparāta preces un sērijas numuru.
- Mēs norādām uz to, ka aparāts saskaņā ar spēkā esošajiem nacionālajiem noteikumiem regulāri ir jāpārbauda un pārbaude jāveic pilnvarotai personai. Šim nolūkam, lūdzu, griežieties pie Jūsu KÄRCHER tirdzniecības partnera.

Drošības iekārtas

Drošības ierīces kalpo lietotāja aizsardzībai un tās nedrīkst ignorēt vai apiet to darbību.

Pārplūdes vārsts ar diviem spiedienrelejiem

Tikai HDS 558.../601.../698.../798...

- Samazinoties ūdens daudzumam sūkņa galvā vai ar servospiediena regulētāju pārplūdes vārsts atveras un daļa ūdens plūst atpakaļ uz sūkņa iesūkšanas pusi.
- Ja rokas smidzinātājpistole tiek aizvērta, tā ka viss ūdens plūst atpakaļ uz sūkņa iesūkšanas pusi, spiediena relejs pie pārplūdes vārsta sūkni izslēdz.

- Ja smidzinātājpistole tiek atkal atvērta, spiediena relejs uz cilindra galviņas atkal ieslēdz sūkni.

Pārplūdes vārsts ir rūpnīcā iestatīts un noplombēts. Iestatīšanu drīkst veikt tikai klientu serviss.

Spiediena relejs

Tikai HDS 551 C Eco

- Aizverot rokas smidzināšanas pistoli, spiediena relejs ierīci izslēdz un atverot - ieslēdz.

Drošības vārsts

- Drošības vārsts atveras, ja ir bojāts pārplūdes vārsts vai spiediena relejs.

Drošības vārsts ir rūpnīcā iestatīts un noplombēts. Iestatīšanu drīkst veikt tikai klientu serviss.

Ūdens trūkuma drošinātājs

- Ūdens trūkuma drošinātājs novērš degļa ieslēgšanos ūdens trūkuma gadījumā.
- Siets novērš netīrumu iekļūšanu drošinātājā, un tas regulāri jātīra.

Dzinēja aizsargslēdzis

- Dzinēja aizsargslēdzis pārtrauc strāvas ķēdi, ja dzinējs ir pārslogots.

Atgāzu temperatūras ierobežotājs

- Atgāzu temperatūras ierobežotājs izslēdz ierīci, sasniedzot pārāk augstu atgāzu temperatūru.

Ekspluatācijas uzsākšana

⚠ Brīdinājums

Savainošanās risks! Aparātam, pievadiem, augstspiediena šļūtenei un pieslēgumiem jābūt nevainojamā stāvoklī. Ja stāvoklis nav nevainojams, aparātu nedrīkst izmantot.

➔ Nofiksēt stāvbremzi.

Aparāta pārsega atvēršana/aizvēršana

- Pārsega vāciņu ar skrūvgriezi vai momentu piespiež uz leju un atver, griežot pretējā pulksteņrādītāja virzienā. Lai aizvērtu, griež pulksteņrādītāja virzienā.

Pārbaudīt eļļas stāvokli

Uzmanību

Ja eļļa ir bālgana, nekavējoties informējiet Kärcher klientu servisu.

- Ja eļļas līmenis tuvojas atzīmei MIN, papildīt eļļu līdz atzīmei MAX.
- Noslēgt eļļas iepildes atveri.

Eļļas veidu un daudzumu skatīt sadaļā "Tehniskie dati".

Šķidrā mīkstinātāja uzpilde

Tikai HDS 558.../601.../698.../798...

Norāde: Trauks šķidrā mīkstinātāja izmēģināšanai ir piegādes komplektā.

- Šķidrā mīkstinātājs novērš apsildes šļūtenes apkalpošanas, izmantojot kalķi saturošu ūdensvada ūdeni. Ūdens kastes pievadē tas tiek dozēts pa pilieniem.
- Dozēšana rūpnīcā ir iestatīta vidējai ūdens cietībai.
- Ja ūdens cietība ir citāda, izsaukt Kärcher klientu servisu, lai ierīci piemērotu vietējiem apstākļiem.
- Uzpildiet šķidro mīkstinātāju.

Degvielas uzpilde

⚠ Briesmas

Eksplozijas risks! Iepildīt tikai dīzeļdegvielu vai viegļu šķidro kurināmo. Nedrīkst izmantot nepiemērotu degvielu, piem., benzīnu.

Uzmanību

Nekad nedarbiniet aparātu ar tukšu degvielas tvertni. Pretējā gadījumā degvielas sūkņi tiek sabojāti.

- Uzpildiet degvielu.
- Aizvērt tvertnes vāciņu.
- Noslaucīt pāri pārtecejušo degvielu.

Tīrīšanas līdzekļa uzpilde

Uzmanību

Savainojumu gūšanas risks!

- Izmantot tikai Kärcher produktus.
- Nekādā gadījumā neiepildīt šķīdinātājus (benzīnu, acetonu, atšķaidītāju u.c.).
- Novērst saskaršanos ar acīm un ādu.
- Ievērot tīrīšanas līdzekļa izgatavotāja drošības un lietošanas norādījumus.

Kärcher piedāvā individuālu tīrīšanas un kopšanas līdzekļu programmu.

Jūsu pārdevējs Jūs labprāt konsultēs.

- Uzpildīt tīrīšanas līdzekli.

Rokas smidzinātājpistoles, smidzināšanas caurules, sprauslas un augstspiediena šļūtenes montāža

12. attēls

- Savienot strūklas cauruli ar rokas smidzinātājpistoli.
- Cieši ar roku pievelciet smidzināšanas caurules skrūvsavienojumu.
- Ievietot augstspiediena sprauslu savienotājuzgrieznī.
- Savienotājuzgriezni uzmontēt un stingri pievilkt.
- Ierīce bez šļūtenes uztīšanas trumuļa: Uzmontēt augstspiediena šļūteni aparāta augstspiediena pieslēgvietai.
- Ierīce ar šļūtenes uztīšanas trumuli: Augstspiediena šļūteni savienojiet ar rokas mazgāšanas pistoli.

Ierīce ar šļūtenes uztīšanas trumuli.

- Komplektā ietilpstošo palaišanas kloķi ievietot šļūtenes trumuļa vārpstā.
- Pirms augstspiediena šļūtenes atritināšanas vajāgie šļūtenes līkumi jānospriego: Pagrieziet palaišanas kloķi pulksteņrādītāja virzienā (bultiņas virzienā).

Uzmanību

Vienmēr pilnībā notiniet augstspiediena šļūteni.

Ūdensapgāde

Pieslēguma lielumus skatīt tehniskajos datos.

→ Padeves šļūteni (minimālais garums 7,5 m, minimālais diametrs 3/4") pieslēdziet ierīces ūdens pieslēgvietai un ūdens pievadam (piemēram, ūdenskrānam).

Norāde: Padeves šļūtene nav iekļauta piegādes komplektā.

Ūdens iesūkšana no tvertnes

Tikai HDS 558.../601.../698.../798...

Ja vēlaties iesūknēt ūdeni no kādas ārējas tvertnes, nepieciešama šāda pārbūve:

3. attēls

→ Noņemiet šķidrā mīkstinātāja tvertni, paceļot uz augšu.

→ Demontēt augšējo padeves šļūteni un pludiņa tvertni un pārlīkt uz sūkņa galvu.

4. attēls

→ Atvienot ūdens pieslēgumu no sūkņa un pagriezt uz sāniem.

→ Pieslēgt padeves šļūteni pie sūkņa galvas.

→ Sūkšanas šļūteni (minimālais diametrs 3/4") ar filtru (piederumi) pieslēgt pie ūdens pieslēgvietas.

– Maks. sūkšanas augstums: 0,5 m
Līdz sūknis ir uzsūknējis ūdeni, Jums:

→ spiediena/daudzuma regulēšana jāpagriež uz MAX.

→ Aizvērt tīrīšanas līdzekļa dozēšanas vārstu.

⚠ **Briesmas**

Nekad nesūknējiet ūdeni no dzeramā ūdens tvertnes. Nekad nesūknējiet šķīdinātāju saturošus šķidrumus, kā krāsas atšķaidītāju, benzīnu, eļļu vai nefiltrētu ūdeni. Ierīces blīves nav izturīgas pret šķīdinātājiem. Izsmidzināts šķīdinātājs ir ātri uzliesmojošs, eksplozīvs un indīgs.

Strāvas pieslēgums

- Pieslēgumu lielumus skatīt tehniskajos datos un ražotājfirmas datu plāksnītē.
- Elektriskā pieslēgšana jāveic elektriķim un jāatbilst IEC 60364-1.

⚠ **Bīstami**

Elektriskās strāvas trieciena risks.

- *Neatbilstošs pagarinātāja kabelis var būt dzīvībai bīstams. Tāpēc āra apstākļos izmantojiet tikai atļautus un atbilstoši marķētus pagarinātāja kabeļus ar pietiekošu vadu šķērsriezumu.*
- *Vienmēr pilnībā notiniet pagarinātāja vadus.*
- *Izmantotā pagarinātāja kabeļa spraudnim un savienojumam jābūt ūdensdrošiem.*

Uzmanību

Nedrīkst pārsniegt maksimāli pieļaujamo tīkla pretestību strāvas pieslēguma vietā (skatīt tehniskos datus). Ja ir neskaidrības par Jūsu pieslēguma vietā pastāvošo tīkla pretestību, lūdzu, sazinieties ar Jūsu energopgādes uzņēmumu.

Tikai HDS 698.../798...

Kontaktdakšas montāža:

- Kontaktdakšu drīkst montēt tikai Kärcher klientu serviss vai autorizēts elektro speciālists.
- Aparāta slēdzi pārslēgt uz „0“.
- Pievienojiet kontaktspraudni kontaktligzdai.

Uzmanību

Mainot kontaktlīgšanas, pārbaudiet motora griešanās virzienu.

- Ja griešanās virziens ir pareizs, no atgāzu atveres jūtama spēcīga gaisa plūsma.
- Ja griešanās virziens ir nepareizs, skatīt "Palīdzība darbības traucējumu gadījumā - Deglis neaizdegas".

Apkalpošana

⚠ **Bīstami**

Sprādzienbīstamība!

Neizsmidziniet degošus šķidrumus.

⚠ Bīstami

Savainošanās risks! Neizmantojiet aparātu bez uzmontētas smidzināšanas caurules. Ikreiz pirms lietošanas pārbaudiet, vai smidzināšanas caurule ir stingri nofiksēta. Smidzināšanas caurules skrūvsavienojumam jābūt cieši pievilktam.

Uzmanību

Nekad nedarbiniet aparātu ar tukšu degvielas tvertni. Pretējā gadījumā degvielas sūkņi tiek sabojāti.

Drošības norādījumi

⚠ Brīdinājums

Ilgāks aparāta lietošanas ilgums var radīt vibrācijas izraisītus asinsrites traucējumus rokās.

Vispārēji ieteicamu aparāta lietošanas laiku noteikt nevar, jo tas ir atkarīgs no vairākiem ietekmes faktoriem:

- Personīga predispozīcija uz sliktu asinsriti (bieži auksti pirksti, pirkstu kņudēšana).
- Zema apkārtējā temperatūra. Roku aizsardzībai valkāt siltus cimdus.
- Cieša satveršana pasliktina asinesteci.
- Nepārtraukts darba režīms ir sliktāks nekā ar pauzēm pārtraukts režīms.

Aparāta regulāras un ilglaicīgas lietošanas gadījumā un, atkārtoti iestājoties atbilstošajām pazīmēm (piemēram, pirkstu kņudēšana, auksti pirksti), mēs iesakām iziet medicīnisko apsekošanu.

Sprauslas nomaīņa

⚠ Bīstami

Pirms sprauslas nomaīņas izslēdziet aparātu un spiediet rokas smidzinātājpistoli, līdz aparātā vairs nav spiediena.

Ierīces ieslēgšana

➔ Aparāta slēdzi pārslēdziet uz „I”.

Deg darba gatavības kontrollampiņa.

Norāde: Ja darbības laikā iedegas degvielas trūkuma, šķidrā mīkstinātāja vai izplūdes gāzu temperatūras ierobežotāja kontrollampiņas, nekavējoties izslēdziet

aparātu un novērsiet traucējumu, skatīt "Palīdzība darbības traucējumu gadījumā". Ierīce uz brīdi iedarbojas un izslēdzas, tiklīdz ir sasniegts darba spiediens.

5. attēls

➔ Atbloķēt rokas smidzinātājpistoli (A).

Paņemot rokas smidzinātājpistoli, ierīce atkal ieslēdzas.

Norāde: Ja no augstspiediena sprauslas nenāk ūdens, atgaisojiet sūkņi. Skatiet "Palīdzība darbības traucējumu gadījumā - Aparāts neveido spiedienu".

Tīrīšanas temperatūras iestatīšana

➔ Iestatīt ierīces slēdzi vajadzīgajā temperatūrā.

no 30 °C līdz 98 °C:

- Tīrīt ar karstu ūdeni.

100 °C līdz 150 °C:

- Iztīrīt ar tvaiku.

➔ Augstspiediena sprauslu nomainīt pret tvaika sprauslu (skat. "Darbs ar tvaiku").

Darba spiediena un padeves daudzuma uzstādīšana

Tikai HDS 558.../601.../698.../798...

Servospiediena regulētājs:

➔ Ierīces slēdzi iestatīt maks. uz 98 °C.

6. attēls

➔ Regulēšanas tapu noregulēt uz maksimālo darba spiedienu.

5. attēls

- Darba spiedienu un sūkņēšanas daudzumu iestatīt, griežot (bez pakāpēm) rokas smidzinātājpistoles spiediena/daudzuma regulētāju (B) (+/-).

⚠ Bīstami

Iestatot spiediena/daudzuma regulētāju, sekojiet, lai neatskrūvētos smidzināšanas caurules skrūvsavienojums.

Norāde: Ja ilglaicīgi jāstrādā ar pazeminātu spiedienu, iestatiet spiedienu ar aparātu. Skatīt 6. attēlu.

Tīrīšanas līdzekļa izmantošana

- Lai saudzētu vidi, tīrīšanas līdzekli lietot taupīgi.

- Tīrāmajam līdzeklim jābūt piemērotam tīrāmajai virsmai.

Tikai HDS 558.../601.../698.../798...

- Ar tīrīšanas līdzekļa dozēšanas vārsta palīdzību iestatīt tīrīšanas līdzekļa koncentrāciju pēc izgatavotāja norādēm.

0 = strādāt bez tīrīšanas līdzekļa

Dozētāja iestatīšana	Koncentrācija
1	0,25 %
2	1,00 %
3	1,25 %
4	1,50 %
5	1,75 %
6	2,00 %

Norāde: Orientējošās vērtības vadības pultī, ja ir maksimālais darba spiediens.

Tikai HDS 551 C Eco

- Augstspiediena sprauslu aizvietot ar komplektā ietilpstošo zema spiediena sprauslu vai vairākkārtējo sprauslu pārslēgt pozīcijā "CHEM".

9. attēls

- Izvēikt tīrīšanas līdzekļa sūkšanas šļūteni.
- Griežot filtru, var dozēt tīrīšanas līdzekli.

Tīrīšana

- Spiedienu/temperatūru un tīrīšanas līdzekļa koncentrāciju iestatīt atbilstoši tīrāmajai virsmai.

Norāde: Augstspiediena strūklu no sākuma vienmēr uz tīrāmo objektu virziet no lielā attāluma, lai novērstu bojājumus pārāk liela spiediena dēļ.

Darbs ar augstspiediena sprauslu.

Smidzināšanas leņķis ir izšķirošais augstspiediena strūkles efektivitātes apstākļi. Parasti tiek strādāts ar 25° plakanās strūkles sprauslu (komplektā). Ieteicamās sprauslas, piegādājamās kā piederumi

- Noturīgiem netīrumiem

0° pilnas strūkles sprausla

- Jūtīgām virsmām un nelieliem netīrumiem

40° plakanās strūkles sprausla

- Cietiem netīrumiem biežā kārtā
- Netīrumu frēze**
- Sprausla ar regulējamu smidzināšanas leņķi, piemērošanai dažādiem tīrīšanas uzdevumiem.

Leņķa variēšanas sprausla

Ieteicamā tīrīšanas metode

- Atmērcēt netīrumus:
- taupīgi uzpūst tīrīšanas līdzekli un ļaut 1...5 minūtes iedarboties, bet ne izžūt.
- Notīrīt netīrumus:
- Atmērcētos netīrumus noskalot ar augstspiediena šļūteni.

Darbs ar aukstu ūdeni

Vieglu netīrumu notīrīšana un noskalošana, piem.,: dārza ierīces, terases, instrumenti u.c.

- Darba spiedienu noregulēt pēc vajadzības.
- Aparāta slēdzi pārslēdziet uz „I”.

Darbs ar karstu ūdeni

⚠ Briesmas

Applaucēšanās risks!

- Iestatīt ierīces slēdzi vajadzīgajā temperatūrā.

Ieteicamas šādas tīrīšanas temperatūras:

- Viegli netīrumi
30-50 °C
- Olbaltumus saturoši netīrumi, piem., pārtikas rūpniecībā
maks. 60 °C
- automašīnu tīrīšana, mašīnu tīrīšana
60-90 °C

Darbs ar tvaiku

Tikai HDS 558.../601.../698.../798...

⚠ Briesmas

Applaucēšanās risks! Ja darba temperatūra ir ielāka par 98 °C, darba spiediens nedrīkst pārsniegt 3,2 MPa (32 bar).

Tāpēc noteikti jāveic šādi pasākumi:



→ **Augstspiediena sprauslu (nerūsējošā tērauda) nomainiet pret tvaika sprauslu (misiņa, detaļas Nr. skat. tehniskajos datos).**

→ Pilnībā atvērt rokas smidzinātājpistoles spiediena/daudzuma regulētāju, virziens + līdz galam.

Skatīt 5. attēlu (B).

→ Ierīces darba spiedienu iestatīt uz minimālo vērtību.

Skatīt 6. attēlu.

→ Ierīces slēdzi iestatīt min. uz 100 °C.

Briesmas

Applaucēšanās risks!

Ieteicamas šādas tīrīšanas temperatūras:

– Atkonservēšana, daudz taukus saturoši netīrumi

100-110 °C

– Piemaisījuma vielu atkausēšana, daļēja fasādes tīrīšana

līdz 140 °C

Pēc tīrīšanas līdzekļa lietošanas

→ Tīrīšanas līdzekļa dozēšanas vārstu (HDS 558.../601.../698.../798...) resp. tīrīšanas līdzekļa sūkšanas šļūtenes filtru (HDS 551 C Eco) iestatīt uz "0".

→ Aparāta slēdzi pārslēdziet uz „I”.

→ Ierīci ar atvērtu rokas smidzinātājpistoli skalot vismaz 1 minūti.

Izslēgt ierīci

Briesmas

Applaucēšanās risks ar karstu ūdeni! Pēc darbības ar karstu ūdeni vai tvaiku, lai ierīce atdzistu, tā jādarbina vismaz 2 minūtes ar ausktu ūdeni ar atvērtu pistoli.

→ Aparāta slēdzi pārslēgt uz „0”.

→ Aizslēgt ūdens padevi.

→ Sūkni uz brīdi ieslēgt ar ierīces slēdzi (5 sek.).

→ Kontaktdakšu no kontaktligzdas atvienot tikai ar sausām rokām.

→ Noņemt ūdens pieslēgumu.

→ Nospiegt rokas smidzinātājpistoli, līdz aparāts atbrīvojas no spiediena.

→ Nofiksēt rokas smidzināšanas pistoli, 5. attēls (A).

Aparāta uzglabāšana

→ Strūklas cauruli nofiksēt ierīces pārsega turētājā.

→ Atritināt augstspiediena šļūteni un uzkabināt uz turētāja.

Ierīce ar šļūtenes uztīšanas trumuli:

→ Augstspiediena šļūteni pirms uztīšanas izlikt taisni.

→ Palaišanas kloķi pagriezt pulksteņrādītāja virzienā (bultiņas virzienā).

Norāde: Augstspiediena šļūteni un elektrības vadu nesalociet.

Aizsardzība pret aizsalšanu

Uzmanību

Sals sabojā ierīci, ja ūdens nav pilnībā izlaists.

→ Ierīci novietot no sala pasargātā vietā.

Ja ierīce ir pieslēgta pie kamīna, jāievēro:

Uzmanību

Bojājumu risks no kamīna izplūstošā aukstā gaisa dēļ.

→ Ierīce jāatvieno no kamīna, ja āra temperatūra pārsniedz 0 °C.

Ja ierīci nav iespējams novietot no sala pasargātā telpā, tā jāiekonservē.

Iekonservēšana

Ja paredzētas garākas ekspluatācijas pauzes vai ja nav iespējama novietošana no sala pasargātā vietā.

→ Izlaist ūdeni.

→ Izskalot ierīci ar pretsala līdzekli.

→ Iztukšot tīrīšanas līdzekļa tvertni.

Izlaist ūdeni

→ Demontēt ūdens padeves šļūteni un augstspiediena šļūteni.

→ Noskrūvēt padeves vadu katla grīdā un iztukšot apsildes šļūteni.

→ Ierīci darbināt maks. 1 min., līdz sūknis un vadi ir tukši.

- ierīce ar šļūtenes uztīšanas trumuli:
- Noskrūvēt abus vadus katla grīdā.
 - Noskrūvēt sprauslu no strūklas caurules un nospiež rokas smidzinātājpistoli.
 - Iztukšot apsildes šļūteni un šļūtenes trumuli.

Izskatiet aparātu ar antifrīzu

Norāde: Ievērojiet antifrīza ražotāja lietošanas norādījumus.

- Pludiņa tvertnē iepildīt veikalā iegādājamo pretsala līdzekli.
- Ieslēgt ierīci (bez degļa), līdz tā ir pilnībā izskalota.

Līdz ar to tiek panākta noteikt aizsardzība pret koroziju.

Glabāšana

Uzmanību

Savainošanās un bojājumu risks! Uzglabājot ņemiet vērā aparāta svaru.

Transportēšana

Uzmanību

Savainošanās un bojājumu risks! Transportējot ņemiet vērā aparāta svaru.

- Transportējot automašīnā, saskaņā ar spēkā esošajām direktīvām nodrošiniet aparātu pret izslīdēšanu un apgāšanos.

Kopšana un tehniskā apkope

⚠ Bīstami

Savainošanās risks nejauši iedarbināta aparāta un strāvas trieciena rezultātā.

Pirms visiem darbiem ar ierīci, izslēdziet ierīci un atvienojiet tīkla kontaktdakšu.

- Aparāta slēdzi pārslēgt uz „0”.
- Aizslēgt ūdens padevi.
- Sūkni uz brīdi ieslēgt ar ierīces slēdzi (5 sek.).
- Kontaktdakšu no kontaktligzdas atvienot tikai ar sausām rokām.
- Noņemt ūdens pieslēgumu.
- Nospiež rokas smidzinātājpistoli, līdz ierīcē vairs nav spiediena.
- Nofiksēt rokas smidzināšanas pistoli, 5. attēls (A).

- Ļaut aparātam atdzist.

Par regulāras apskates pārbaudes veikšanu resp. apkopes līguma noslēgšanu informēs Jūsu Kärcher pārdevējs.

Apkopes intervāli

Reizi nedēļā

- Iztīrīt ūdens pieslēguma sietu.
- Pārbaudīt eļļas stāvokli.

Uzmanību

Ja eļļa ir bālgana, nekavējoties informējiet Kärcher klientu servisu.

Reizi mēnesī

- Iztīrīt ūdens trūkuma drošinātāja sietu.
- Tīrīt tīrīšanas līdzekļa sūkšanas šļūtenes filtru.

Pēc 500 darba stundām, vismaz reizi gadā

- Mainīt eļļu.

Regulāri vēlākais reizi 5 gados

- Atbilstoši ražotāja norādījumiem veikt spiediena pārbaudi.

Apkopes darbi

Iztīrīt ūdens pieslēguma sietu

- Noņemt sietu.
- Notīrīt sietu ūdenī un atkal ielikt.

Iztīrīt ūdens trūkuma drošinātāja sietu

7. attēls

- Atvienot savienotājuzgriezni un noņemt šļūteni.

8. attēls

- Izņemt sietu.

Norāde: Vajadzības gadījumā par apm. 5 mm ieskrūvējiet skrūvi M8 un ar to izvelciet sietu.

- Notīrīt sietu ūdenī.

- Iebīdīt sietu.

- Uzlikt šļūteni.

- Pievilkt savienotājuzgriezni.

Tīrīt tīrīšanas līdzekļa sūkšanas šļūtenes filtru

9. attēls

- Izvilk tīrīšanas līdzekļa sūkšanas šļūteni.
- Notīrīt filtru ūdenī un atkal ielikt.

Mainīt eļļu

10. attēls

→ Sagatavot savākšanas tvertni apm. 1 litram eļļas.

Kärcher padoms: Kā savākšanas reni izmantot pārgrieztu RM 110 pudeli.

→ Sagatavot savākšanas reni.

→ Atskrūvēt izlaišanas skrūvi.

→ Eļļu pa savākšanas reni izlaist tvertnē.

Izmantoto eļļu utilizēt vai nodot savākšanas punktā.

→ Pievilkt izlaišanas skrūvi.

→ Eļļu uzpildīt lēnēm līdz atzīmei MAX.

Norāde: Gaisa pūslīšiem jāpazūd.

Eļļas veidu un daudzumu skatīt sadaļā "Tehniskie dati".

Palīdzība darbības traucējumu gadījumā

⚠ **Bīstami**

Savainošanās risks nejauši iedarbinātā aparāta un strāvas triecienu rezultātā.

Pirms visiem darbiem ar ierīci, izslēdziet ierīci un atvienojiet tīkla kontaktdakšu.

Deg degvielas trūkuma kontrollampija

Tikai HDS 558.../601.../698.../798...

– Tukša degvielas tvertne

→ Uzpildīt.

Nodziest kontrollampija gatavībai darbam

– Motors pārslogots/pārkarsēts

→ Ierīces slēdzi pārslēgt uz "0" un motoru atdesēt min. 5 min.

→ Ja traucējums parādās atkal, informēt klientu servisu.

Deg šķidrā mīkstinātāja kontrollampija

Tikai HDS 558.../601.../698.../798...

– Šķidrā mīkstinātāja tvertne ir tukša, tehnisku iemeslu dēļ tajā vienmēr paliek atlikums.

→ Uzpildīt.

– Netīri tvertnes elektrodi

→ Iztīrīt elektrodus.

Deg tīrīšanas līdzekļa kontrollampija

Tikai HDS 558.../601.../698.../798...

– Tukša tīrīšanas līdzekļa tvertne

→ Uzpildīt.

Deg atgāzu temperatūras ierobežotāja kontrollampija

– Apkaļķojusies/sarūsējusi apsildes šūtene resp. pārāk augsta atgāzu temperatūra

→ Aparāta slēdzi pārslēgt uz „0”.

→ Ļaut aparātam atdzist.

→ Aparāta slēdzi pārslēdziet uz „1”.

Aparāts nestrādā

– Nav spriegums tīklā

→ Pārbaudīt elektrības pieslēgumu/pievadu.

Aparāts neveido spiedienu

– Gaiss sistēmā

Atgaisot sūkni:

→ Tīrīšanas līdzekļa dozēšanas vārstu noregulēt uz "0".

→ Ierīci ar atvērtu rokas smidzinātājpistoli vairākkārt ieslēgt un izslēgt.

→ Ar atvērtu rokas smidzinātājpistoli regulēšanas tapu (6. attēls) atgriezt un aizgriezt (nav HDS 551 C Eco).

Norāde: Demontējot augstspiediena šūteni no augstspiediena pieslēguma, paātrinās atgaisošanas process.

→ JĀ tīrīšanas līdzekļa tvertne ir tukša, uzpildīt.

→ Pārbaudīt pieslēgumus un vadus.

– Spiediens iestatīts uz MIN.

→ Iestatīt spiedienu uz MAX.

– Netīrs ūdens pieslēguma siets

→ Notīrīt sietu.

– Pārāk maza ūdens padeve

→ Pārbaudīt ūdens padevi (skatīt "Tehniskie dati").

Ierīce pil, ūdens pil no ierīces apakšas

- Nehermētisks sūknis

Norāde: Pieļaujami ir 3 pilieni minūtē.

- ➔ Ja ierīce ir stipri neblīva, informēt klientu servisu.

KAd rokas smidzinātājpistole ir aizvērta, ierīce darbojoties ieslēdzas un izslēdzas

- Noplūde augstspiediena sistēmā.
- ➔ Pārbaudīt augstspiediena sistēmas un pieslēgumu hermētiskumu.

Ierīce nesūknē tīrīšanas līdzekli

Tikai HDS 558.../601.../698.../798...

- ➔ Darbināt ierīci ar atvērtu tīrīšanas līdzekļa dozēšanas vārstu un aizvērtu ūdens padevi, līdz pludiņa tvertne ir tukša un spiediens "0".
- ➔ Atvērt ūdens padevi.

Ja sūknis vēl nesūknē tīrīšanas līdzekli, tam var būt šāds iemesls:

- Netīrs tīrīšanas līdzekļa sūkšanas šļūtenes filtrs
- ➔ Tīrīt filtru.
- Aizlīmējies pretvārsts

11. attēls

- ➔ Noņemt tīrīšanas līdzekļa sūkšanas šļūteni un atbrīvot pretvārstu ar trulu priekšmetu.

Tikai HDS 551 C Eco

- Uzmontēta augstspiediena sprausla
- ➔ Augstspiediena sprauslu aizvietot ar komplektā ietilpstošo zema spiediena sprauslu vai vairākkārtējo sprauslu pārslēgt pozīcijā "CHEM".
- Netīrs tīrīšanas līdzekļa sūkšanas šļūtenes filtrs
- ➔ Tīrīt filtru.

Deglis neaizdegas

- Tukša degvielas tvertne
- ➔ Uzpildīt.
- Nepietiekams ūdens daudzums

- ➔ Pārbaudīt ūdens pieslēgumu, pievadu, iztīrīt ūdens trūkuma drošinātāju.
- Netīrs degvielas filtrs
- ➔ Nomainīt degvielas filtru.
- Nepareizs griešanās virziens. Ja griešanās virziens ir pareizs, no atgāzu atveres jūtama spēcīga gaisa plūsma.
- ➔ Pārbaudīt griešanās virzienu. VAjadzības gadījumā pieslēgums jānomaina elektrospeciālistam.
- Nav aizdedzes dzirksteles.
- ➔ Ja caur skatlodziņu darbinot nav redzama dzirkstele, informēt klientu servisu.

Darbinot ar karsto ūdeni, netiek saņemta iestatītā temperatūra

- Pārāk augsts darba spiediens/sūknēšanas daudzums
- ➔ Samazināt darba spiedienu/sūknēšanas daudzumu ar regulēšanas tapu (6. attēls).
- Nokvēpusi apsildes šļūtene
- ➔ Informēt klientu servisu.

Ja traucējumu nav iespējams novērst, ierīce jāpārbauda klientu servisam.

Garantija

Katrā valstī ir spēkā mūsu kompetentās pārdošanas sabiedrības izdotie garantijas nosacījumi. Iespējamos ierīces traucējumus garantijas laikā novērsīsim bez maksas, ja iemesls ir materiāla vai ražotāja kļūda.

Piederumi un rezerves daļas

- Drīkst izmantot tikai ražotājfirmas atļautos piederumus un rezerves daļas. Oriģinālie piederumu un oriģinālās rezerves daļas garantē to, ka aparātu var ekspluatēt droši un bez traucējumiem.
- Visbiežāk pieprasīto rezerves daļu klāstu Jūs atradīsiet lietošanas rokasgrāmatas galā.
- Turpmāko informāciju par rezerves daļām Jūs saņemsiet saitā www.kaercher.com, sadaļā Service.

EK Atbilstības deklarācija

Ar šo mēs paziņojam, ka turpmāk minētā iekārta, pamatojoties uz tās konstrukciju un izgatavošanas veidu, kā arī mūsu apgrozībā laistajā izpildījumā atbilst ES direktīvu attiecīgajām galvenajām drošības un veselības aizsardzības prasībām. Iekārtā izdarot ar mums nesaskaņotas izmaiņas, šis paziņojums zaudē savu spēku.

Produkts: Augstspiediena tīrīšanas aparāts

Tips: 1.169-xxx

Tips: 1.170-xxx

Tips: 1.173-xxx

Tips: 1.174-xxx

Attiecīgās ES direktīvas:

97/23/EK

2006/42/EK (+2009/127/EK)

2004/108/EK

2000/14/EK

Būvgrupas kategorija

II

Atbilstības novērtēšanas metode

Modulis H

Apsildes caurule

Atbilstības novērtējums modulim H

Drošības vārsts

Atbilstības novērtējums atb. paragrāfam

Nr. 3., rindkopai Nr. 3

Vadības bloks

Atbilstības novērtējums modulim H

dažādi cauruļvadi

Atbilstības novērtējums atb. paragrāfam

Nr. 3., rindkopai Nr. 3

Piemērotās harmonizētās normas:

EN 60335-1

EN 60335-2-79

EN 55014-1: 2006 + A1: 2009

EN 55014-2: 1997 + A2: 2008

EN 61000-3-2: 2006 + A2: 2009

EN 62233: 2008

HDS 698 C, HDS 798 C:

EN 61000-3-3: 2006

HDS 501 C, HDS 558 C, HDS 601 C:

EN 61000-3-11: 2000

Reģistrācijas iestādes nosaukums:

97/23/EK

TÜV Rheinland Industrie Service GmbH

Am Grauen Stein

51105 Köln

Ident. Nr. 0035

Atbilstības novērtēšanas procedūra:

2000/14/EK: V pielikums

Skānas intensitātes līmenis dB(A)

HDS 551 C

Izmērītais: 91

Garantētais: 93

HDS 558 C

Izmērītais: 90

Garantētais: 92

HDS 601 C

Izmērītais: 90

Garantētais: 92

HDS 698 C

Izmērītais: 91

Garantētais: 92

HDS 798 C

Izmērītais: 92

Garantētais: 93

5.957-576

Apakšā parakstījušās personas rīkojas uzņēmuma vadības uzdevumā un pēc tās pilnvarojuma.



H. Jenner
CEO

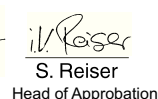

S. Reiser
Head of Approbation

Par dokumentāciju sastādīšanu atbildīgā persona:

S. Reiser

Alfred Kärcher GmbH & Co. KG

Alfred-Kärcher-Str. 28 - 40

71364 Winnenden (Germany)

Tālr.: +49 7195 14-0

Fakss: +49 7195 14-2212

Winnenden, 2010/07/14

Tehniskie dati

		HDS 551 C Eco			
Elektrības pieslēgums					
Spriegums	V	220/230	240	240	220
Strāvas veids	Hz	1~ 50	1~ 50	1~ 50	1~ 60
Pieslēguma jauda	kW	3,2	3,2	3,0	3,2
Drošinātāji (inerti)	A	16	15	13	16
Maksimāli pieļaujamā tīkla pretestība	omi	(0.328+j) 0.205)			
Ūdensapgāde					
Pievadāmā ūdens temperatūra (maks.)	°C	30			
Pievadāmā ūdens daudzums (min.)	l/h (l/min)	700 (11,7)			
Sūkšanas augstums no atklātās tvertnes (20°C)	m	0,5			
Pievadāmā ūdens spiediens (maks.)	MPa (bar)	0,6 (6)			
Tehniskie dati attiecībā uz jaudu					
Ūdens sūkņēšanas daudzums	l/h (l/min)	550 (9,2)	530 (8,8)	530 (8,8)	530 (8,8)
Ūdens darba spiediens (ar standarta sprauslu)	MPa (bar)	13 (130)	13 (130)	12 (120)	13 (130)
Maks. darba spiediens (drošības vārsts)	MPa (bar)	14,3 (143)			
Sūkņēšanas daudzums tvaika režīmā	l/h (l/min)	--			
Maks. darba spiediens tvaika režīmā (ar tvaika sprauslu)	MPa (bar)	--			
Tvaika sprauslas det. Nr.	--	--			
Karstā ūdens maks. darba temperatūra	°C	98			
Tvaika režīma darba temperatūra	°C	--			
Tīrīšanas līdzekļa sūkņēšana	l/h (l/min)	0-20 (0-0,3)			
Degļa jauda	kW	47			
Rokas smidzinātājpistoles atsietena spēks (maks.)	N	24			
Sprauslas izmērs	--	036			
Saskaņā ar EN 60355-2-79 aprēķinātās vērtības					
Trokšņu emisija					
Skaņas spiediena līmenis L _{PA}	dB(A)	77			
Nenoteiktība K _{PA}	dB(A)	2			
Skaņas jaudas līmenis L _{WA} + nenoteiktība K _{WA}	dB(A)	93			
Plaukstas-rokas vibrācijas lielums					
Rokas smidzinātājpistole	m/s ²	2,6			
Strūklas padeves caurule	m/s ²	2,3			
Nenoteiktība K	m/s ²	1,0			
Izejmateriāli					
Degviela	--	šķidrās kurināmais EL vai dīzeļdegviela			
Eļļas daudzums	l	0,5			
Eļļas veids	--	Motoreļļa 15W40 (6.288-050)			
Izmēri un svars					
Garums x platums x augstums	mm	940 x 600 x 740			
Svars bez piederumiem	kg	80			
Degvielas tvertne	l	16			
tīrīšanas līdzekļa tvertne	l	8			

		HDS 558 C/CSX Eco		
Elektrības pieslēgums				
Spriegums	V	230	230	230
Strāvas veids	Hz	1~ 50	1~ 60	1~ 50
Pieslēguma jauda	kW	3,2	3,2	2,2
Drošinātāji (inerti)	A	16	16	10
Maksimāli pieļaujamā tīkla pretestība	omi	(0.348+j 0.218)		
Udensapgāde				
Pievadāmā ūdens temperatūra (maks.)	°C	30		
Pievadāmā ūdens daudzums (min.)	l/h (l/min)	700 (11,7)		
Sūkšanas augstums no atklātās tvertnes (20°C)	m	0,5		
Pievadāmā ūdens spiediens (maks.)	MPa (bar)	0,6 (6)		
Tehniskie dati attiecībā uz jaudu				
Ūdens sūkņēšanas daudzums	l/h (l/min)	280-550 (4,7-9,2)	280-550 (4,7-9,2)	280-530 (4,7-8,8)
Ūdens darba spiediens (ar standarta sprauslu)	MPa (bar)	3,2-13 (32-130)	3,2-13 (32-130)	3,2-9 (32-90)
Maks. darba spiediens (drošības vārsts)	MPa (bar)	14,3 (143)		
Sūkņēšanas daudzums tvaika režīmā	l/h (l/min)	280 (4,7)		
Maks. darba spiediens tvaika režīmā (ar tvaika sprauslu)	MPa (bar)	3,2 (32)		
Tvaika sprauslas det. Nr.	--	2.885-045		
Karstā ūdens maks. darba temperatūra	°C	98		
Tvaika režīma darba temperatūra	°C	98-155		
Tīrīšanas līdzekļa sūkņēšana	l/h (l/min)	0-11 (0-0,2)		
Degļa jauda	kW	47		
Rokas smidzinātājpistoles atsietena spēks (maks.)	N	24		
Sprauslas izmērs	--	034	038	045
Saskaņā ar EN 60355-2-79 aprēķinātās vērtības				
Trokšņu emisija				
Skaņas spiediena līmenis L _{pA}	dB(A)	76		
Nenoteiktība K _{pA}	dB(A)	2		
Skaņas jaudas līmenis L _{WA} + nenoteiktība K _{WA}	dB(A)	92		
Plaukstas-rokas vibrācijas lielums				
Rokas smidzinātājpistole	m/s ²	2,6		
Strūklas padeves caurule	m/s ²	2,3		
Nenoteiktība K	m/s ²	1,0		
Izejmateriāli				
Degviela	--	šķidrāis kurināmais EL vai dīzeļdegviela		
Eļļas daudzums	l	0,5		
Eļļas veids	--	Motoreļļa 15W40 (6.288-050)		
Izmēri un svars				
Garums x platums x augstums	mm	940 x 600 x 740		
Svars bez piederumiem	kg	84		
Degvielas tvertne	l	16		
tīrīšanas līdzekļa tvertne	l	8		

		HDS 558 C/CSX Eco		HDS 601 C Eco	
Elektrības pieslēgums					
Spriegums	V	240	220	240	100
Strāvas veids	Hz	1~ 50	1~ 60	1~ 50	1~ 50
Pieslēguma jauda	kW	3,2	3,2	3,0	2,6
Drošinātāji (inerti)	A	15	16	13	30
Maksimāli pieļaujamā tīkla pretestība	omi	(0.348+j 0.218)			
Udensapgāde					
Pievadāmā ūdens temperatūra (maks.)	°C	30			
Pievadāmā ūdens daudzums (min.)	l/h (l/min)	700 (11,7)			
Sūkšanas augstums no atklātās tvertnes (20°C)	m	0,5			
Pievadāmā ūdens spiediens (maks.)	MPa (bar)	0,6 (6)			
Tehniskie dati attiecībā uz jaudu					
Ūdens sūkņēšanas daudzums	l/h (l/min)	280-530 (4,7-8,8)	280-530 (4,7-8,8)	280-530 (4,7-8,8)	280-550 (4,7-9,2)
Ūdens darba spiediens (ar standarta sprauslu)	MPa (bar)	3,2-13 (32-130)	3,2-13 (32-130)	3,2-12 (32-120)	3,2-9 (32-90)
Maks. darba spiediens (drošības vārsts)	MPa (bar)	14,3 (143)			
Sūkņēšanas daudzums tvaika režīmā	l/h (l/min)	280 (4,7)			
Maks. darba spiediens tvaika režīmā (ar tvaika sprauslu)	MPa (bar)	3,2 (32)			
Tvaika sprauslas det. Nr.	--	2.885-046	2.885-045	2.885-045	2.885-046
Karstā ūdens maks. darba temperatūra	°C	98			
Tvaika režīma darba temperatūra	°C	98-155			
Tīrīšanas līdzekļa sūkņēšana	l/h (l/min)	0-11 (0-0,2)			
Degļa jauda	kW	47			
Rokas smidzinātājpistoles atsitiens spēks (maks.)	N	24			
Sprauslas izmērs	--	034	034	034	041
Saskaņā ar EN 60355-2-79 aprēķinātās vērtības					
Trokšņu emisija					
Skaņas spiediena līmenis L _{pA}	dB(A)	76			
Nenoteiktība K _{pA}	dB(A)	2			
Skaņas jaudas līmenis L _{WA} + nenoteiktība K _{WA}	dB(A)	92			
Plaukstas-rokas vibrācijas lielums					
Rokas smidzinātājpistole	m/s ²	2,6			
Strūklas padeves caurule	m/s ²	2,3			
Nenoteiktība K	m/s ²	1,0			
Izejmateriāli					
Degviela	--	šķidrāis kurināmais EL vai dīzeļdegviela			
Eļļas daudzums	l	0,5			
Eļļas veids	--	Motoreļļa 15W40 (6.288-050)	Motoreļļa 15W40 (6.288-050)	Motoreļļa 0W40 (6.288-219)	
Izmēri un svars					
Garums x platums x augstums	mm	940 x 600 x 740			
Svars bez piederumiem	kg	84			
Degvielas tvertne	l	16			
tīrīšanas līdzekļa tvertne	l	8			

		HDS 698 C/CSX Eco			
Elektrības pieslēgums					
Spriegums	V	380/400	230	230	220/380
Strāvas veids	Hz	3~ 50	3~ 50	3~ 60	3~ 60
Pieslēguma jauda	kW	4,5	4,5	4,5	4,5
Drošinātāji (inerti)	A	16	16	16	16
Maksimāli pieļaujamā tīkla pretestība	omi	--			
Ūdensapgāde					
Pievadāmā ūdens temperatūra (maks.)	°C	30			
Pievadāmā ūdens daudzums (min.)	l/h (l/min)	900 (15)			
Sūkšanas augstums no atklātās tvertnes (20°C)	m	0,5			
Pievadāmā ūdens spiediens (maks.)	MPa (bar)	0,6 (6)			
Tehniskie dati attiecībā uz jaudu					
Ūdens sūkņēšanas daudzums	l/h (l/min)	300-700 (5-11,7)			
Ūdens darba spiediens (ar standarta sprauslu)	MPa (bar)	3,2-16 (32-160)			
Maks. darba spiediens (drošības vārst)	MPa (bar)	17,6 (176)			
Sūkņēšanas daudzums tvaika režīmā	l/h (l/min)	300 (5)			
Maks. darba spiediens tvaika režīmā (ar tvaika sprauslu)	MPa (bar)	3,2 (32)			
Tvaika sprauslas det. Nr.	--	2.885-046			
Karstā ūdens maks. darba temperatūra	°C	98			
Tvaika režīma darba temperatūra	°C	98-155			
Tīrīšanas līdzekļa sūkņēšana	l/h (l/min)	0-12 (0-0,2)			
Degļa jauda	kW	50			
Rokas smidzinātājpistoles atsietena spēks (maks.)	N	34			
Sprauslas izmērs	--	040			
Saskaņā ar EN 60355-2-79 aprēķinātās vērtības					
Trokšņu emisija					
Skaņas spiediena līmenis L_{pA}	dB(A)	76			
Nenoteiktība K_{pA}	dB(A)	1			
Skaņas jaudas līmenis L_{WA} + nenoteiktība K_{WA}	dB(A)	92			
Plaukstas-rokas vibrācijas lielums					
Rokas smidzinātājpistole	m/s ²	2,6			
Strūklas padeves caurule	m/s ²	2,3			
Nenoteiktība K	m/s ²	1,0			
Izejmateriāli					
Degviela	--	šķidrāis kurināmais EL vai dīzeļdegviela			
Eļļas daudzums	l	0,6			
Eļļas veids	--	Hypoid SAE 90 (6.288-016)			
Izmēri un svars					
Garums x platums x augstums	mm	940 x 600 x 740			
Svars bez piederumiem	kg	94			
Degvielas tvertne	l	16			
tīrīšanas līdzekļa tvertne	l	8			

		HDS 798 C/CSX Eco				
Elektrības pieslēgums						
Spriegums	V	400	230	230	420	220/380
Strāvas veids	Hz	3~ 50	3~ 50	3~ 60	3~ 50	3~ 60
Pieslēguma jauda	kW	5,6	5,6	5,6	5,6	5,6
Drošinātāji (inerti)	A	16	16	16	16	16
Maksimāli pieļaujamā tīkla pretestība	omi	--				
Ūdensapgāde						
Pievadāmā ūdens temperatūra (maks.)	°C	30				
Pievadāmā ūdens daudzums (min.)	l/h (l/min)	900 (15)				
Sūkšanas augstums no atklātās tvertnes (20°C)	m	0,5				
Pievadāmā ūdens spiediens (maks.)	MPa (bar)	0,6 (6)				
Tehniskie dati attiecībā uz jaudu						
Ūdens sūkņēšanas daudzums	l/h (l/min)	360-750 (6-12,5)				
Ūdens darba spiediens (ar standarta sprauslu)	MPa (bar)	3,2-17 (32-170)				
Maks. darba spiediens (drošības vārsts)	MPa (bar)	18,7 (187)				
Sūkņēšanas daudzums tvaika režīmā	l/h (l/min)	360 (6)				
Maks. darba spiediens tvaika režīmā (ar tvaika sprauslu)	MPa (bar)	3,2 (32)				
Tvaika sprauslas det. Nr.	--	2.885-039				
Karstā ūdens maks. darba temperatūra	°C	98				
Tvaika režīma darba temperatūra	°C	98-155				
Tīrīšanas līdzekļa sūkņēšana	l/h (l/min)	0-15 (0-0,3)				
Degļa jauda	kW	65				
Rokas smidzinātājpistoles atsietena spēks (maks.)	N	38				
Sprauslas izmērs	--	043	043	045	043	043
Saskaņā ar EN 60355-2-79 aprēķinātās vērtības						
Trokšņu emisija						
Skaņas spiediena līmenis L_{pA}	dB(A)	77				
Nenoteiktība K_{pA}	dB(A)	1				
Skaņas jaudas līmenis L_{WA} + nenoteiktība K_{WA}	dB(A)	93				
Plaukstas-rokas vibrācijas lielums						
Rokas smidzinātājpistole	m/s ²	2,6				
Strūklas padeves caurule	m/s ²	2,3				
Nenoteiktība K	m/s ²	1,0				
Izejmateriāli						
Degviela	--	šķidrāis kurināmais EL vai dīzeļdegviela				
Eļļas daudzums	l	0,6				
Eļļas veids	--	Hypoid SAE 90 (6.288-016)				
Izmēri un svars						
Garums x platums x augstums	mm	940 x 600 x 740				
Svars bez piederumiem	kg	94				
Degvielas tvertne	l	16				
tīrīšanas līdzekļa tvertne	l	8				

Regulāras pārbaudes

Norāde: Jāievēro ieteicamie pārbaužu intervāli atbilstoši lietošanas valstī attiecīgajām nacionālajām prasībām.

Pārbaudi veica:	Ārēja pārbaude	lekšēja pārbaude	Stiprības pārbaude
Uzvārds	Pilnvarotās personas paraksts/datums	Pilnvarotās personas paraksts/datums	Pilnvarotās personas paraksts/datums
Uzvārds	Pilnvarotās personas paraksts/datums	Pilnvarotās personas paraksts/datums	Pilnvarotās personas paraksts/datums
Uzvārds	Pilnvarotās personas paraksts/datums	Pilnvarotās personas paraksts/datums	Pilnvarotās personas paraksts/datums
Uzvārds	Pilnvarotās personas paraksts/datums	Pilnvarotās personas paraksts/datums	Pilnvarotās personas paraksts/datums
Uzvārds	Pilnvarotās personas paraksts/datums	Pilnvarotās personas paraksts/datums	Pilnvarotās personas paraksts/datums
Uzvārds	Pilnvarotās personas paraksts/datums	Pilnvarotās personas paraksts/datums	Pilnvarotās personas paraksts/datums



Prieš pirmą kartą pradėdant naudoti prietaisą, būtina atidžiai perskaityti originalią instrukciją, ja vadovautis ir saugoti, kad ja galima būtų naudotis vėliau arba perduoti naujam savininkui.

- Prieš pirmąjį naudojimą, būtina perskaitykite saugos nurodymus Nr. 5.951-949!
- Pastebėję transportavimo metu apgadintas detales, informuokite tiekėją.
- Išpakavę patikrinkite, ar yra visos prietaiso detalės.

Turinys

Aplinkos apsauga	LT . . . 1
Naudojimo instrukcijoje naudojami simboliai	LT . . . 1
Apžvalga	LT . . . 2
Simboliai ant prietaiso	LT . . . 2
Naudojimas pagal paskirtį	LT . . . 2
Saugos reikalavimai	LT . . . 2
Saugos įranga	LT . . . 3
Naudojimo pradžia	LT . . . 3
Valdymas	LT . . . 5
Laikymas	LT . . . 9
Transportavimas	LT . . . 9
Priežiūra ir aptarnavimas	LT . . . 9
Pagalba gedimų atveju	LT . . . 10
Garantija	LT . . . 12
Priedai ir atsarginės dalys	LT . . . 12
EB atitikties deklaracija	LT . . . 13
Techniniai duomenys	LT . . . 14
Periodiniai patikrinimai	LT . . . 19

Aplinkos apsauga

	Pakuotės medžiagos gali būti perdirbamos. Neišmeskite pakuočių kartu su buitinėmis atliekomis, bet atiduokite jas perdirbti.
	Naudotų prietaisų sudėtyje yra vertingų, antriniam žaliavų perdirbimui tinkamų medžiagų, todėl jie turėtų būti atiduoti perdirbimo įmonėms. Akumulatoriai, alyvos ir panašios medžiagos neturėtų patekti į aplinką. Todėl naudotus prietaisus šalinkite pagal atitinkamą antrinių žaliavų surinkimo sistemą.

Neišleiskite variklio alyvos, mazuto, dyzelino ir benzino į aplinką. Saugokite gruntą ir naudotos alyvos atliekas sutvarkykite laikydamiesi aplinkos apsaugos reikalavimų.

Nurodymai apie sudedamąsias medžiagas (REACH)

Aktualią informaciją apie sudedamąsias dalis rasite adresu:

www.kaercher.com/REACH

Naudojimo instrukcijoje naudojami simboliai

Pavojus

Žymi gresiantį tiesioginį pavojų, galintį sukelti sunkius sužalojimus arba mirtį.

Įspėjimas

Žymi galimą pavojų, galintį sukelti sunkius sužalojimus arba mirtį.

Atsargiai

Žymi galimą pavojų, galintį sukelti lengvus sužalojimus arba materialinius nuostolius.

Apžvalga

Prietaiso dalys

1 paveikslas

- 1 Prietaiso gaubtas
- 2 Priedų dėklas, Purškimo antgalis
- 3 Skysčių minkštiklio įpylimo anga (po prietaiso gaubtu) (nėra HDS 551 C Eco)
- 4 Tepalo lygio rodiklis
- 5 Manometras
- 6 Valymo priemonių dozavimo vožtuvas ir įpylimo anga
- 7 Vandens prijungimo antgalis su filtru
- 8 Aukšto slėgio žarna
- 9 Varomieji ratai su stovėjimo standžiais
- 10 Rankinis purkštuvus
- 11 Rankinio purškimo pistoleto slėgio / debito reguliatorius
- 12 Purškimo antgalis
- 13 Aukšto slėgio purkštukas (aukštos kokybės plieno)
- 14 Garų purkštukas (žalvario)
- 15 Elektros įvadas
- 16 Žarnos ritės rankena (tik CSX)
- 17 Žarnų ritė (tik CSX)
- 18 Degalų įpylimo anga
- 19 Duomenų lentelė
- 20 Priedų dėtuovė (pvz., garų purkštuko) (po prietaiso gaubtu)
- 21 Gaubto dangtelis
- 22 Aukšto slėgio jungtis

Valdymo plotas

2 paveikslas

- 1 Prietaiso jungiklis
- 2 Degalų trūkumo kontrolinis indikatorius (nėra HDS 551 C Eco)
- 3 Skysčių minkštiklio kontrolinis indikatorius (nėra HDS 551 C Eco)
- 4 Parengties režimo kontrolinis indikatorius

- 5 Valymo priemonių kontrolinis indikatorius (nėra HDS 551 C Eco)
- 6 Išmetamųjų dujų temperatūros ribotuvo kontrolinis indikatorius

Simboliai ant prietaiso



Netinkamai naudojama aukšto slėgio srovė kelia pavojų. Draudžiama srovę nukreipti į asmenis, gyvūnus, veikiančią elektros įrangą arba patį prietaisą.

Tik HDS 551 C Eco

Jokiu būdu nenaudokite prietaiso geriamojo vandens tiekimo sistemoje be sistemos atskyriklio. Naudokite KÄRCHER arba alternatyvų sistemos atskyriklį, atitinkantį EN 12729 BA tipo reikalavimus. Sistemos atskyrikliaus teikėjusio vandens gerti negalima.



Atsargiai

Sistemos skyriklį visada junkkite prie vandentiekio, niekada nejunkkite tiesiogiai prie įrenginio!

Naudojimas pagal paskirtį

Skirtas valyti: mašinoms, automobiliams, statiniams, įrankiams, fasadams, terasoms, sodo prietaisams ir t.t.

⚠ Pavojus

Sužalojimų pavojus! Naudodami degalinėse ir kitose pavojingose vietose, laikykitės reikiamų saugos reikalavimų.

Neišleiskite mineralinės alyvos turinčių nuotekų į dirvožemį, vandens telkinius ar kanalizaciją. Todėl variklius ir dugnus plaukite tik pritaikytose vietose, kuriose įrengtos alyvos atskyrikliai.

Saugos reikalavimai

- Laikykitės nacionalinių teisės normų dėl skysčių purkštuvų.
- Laikykitės nacionalinių teisės normų dėl nelaimingų atsitikimų prevencijos. Skysčių purkštuvai privalo būti reguliariai tikrinami, o patikrų rezultatai - pateikiami raštiškai.

- Prietaiso šildymo sistema yra šiluminis įrenginys. Šiluminiai įrenginiai privalo būti reguliariai tikrinami vadovaujantis nacionalinėmis teisės normomis.
- Pagal galiojančius nacionalinius aktus šį aukšto slėgio valymo įrenginį pramoniniam naudojimui pirmą kartą privalo įjungti tik kvalifikuotas asmuo. Pirmąją eksploataciją jau atliko KÄRCHER įmonė bei ją aprašė. Šiuos aprašymus Jūs galite gauti iš KÄRCHER partnerių. Prieš prašydami aprašymų, būkite paruošę savo įrenginio dalių ir prietaisų numerius.
- Atkreipiame Jūsų dėmesį, jog pagal galiojančius nacionalinius aktus periodiškai įrenginį gali tikrinti tik kvalifikuoti specialistai. Prašome dėl to kreiptis į savo KÄRCHER partnerį.

Saugos įranga

Saugos įranga apsaugo naudotoją, todėl jos negalima keisti arba nenaudoti.

Redukcinis vožtuvas su dviem pneumatiniiais jungikliais

Tik HDS 558.../601.../698.../798...

- Sumažinus vandens kiekį siurblio galvoje arba naudojant automatinį slėgio reguliatorių, redukcinis vožtuvas atsiveria ir dalis vandens teka atgal į siurbimo pusę.
- Jei rankinis purškimo pistoletas yra uždarytas ir visas vanduo suteka į siurbimo pusę, redukcinio vožtuvo pneumatinis jungiklis išjungia siurblij.
- Jei rankinis purkštuvus vėl atidaromas, pneumatinis jungiklis vėl įjungia siurblij prie cilindro galvutės.

Redukcinis vožtuvas nustatytas ir užplombuotas gamykloje. Juos nustato tik klientų aptarnavimo tarnyba.

Pneumatinis jungiklis

Tik HDS 551 C Eco

- Pneumatinis jungiklis, uždarius rankinį purškimo pistoletą, išjungia prietaisą, o jį atidarius - vėl įjungia.

Apsauginis vožtuvas

- Apsauginis vožtuvas atsidaro sugedus redukciniam vožtuvui arba pneumatiniam jungikliui.

Apsauginis vožtuvas nustatytas ir užplombuotas gamykloje. Juos nustato tik klientų aptarnavimo tarnyba.

Vandens trūkumo saugiklis

- Vandens trūkumo saugiklis neleidžia degikliui pritrūkus vandens.
- Sietas išsaugo saugiklį švarų ir turi būti reguliariai valomas.

Apsauginis variklio jungiklis

- Apsauginis variklio jungiklis nutraukia elektros grandinę, jei variklis yra perkrautas.

Išmetamųjų dujų temperatūros ribotuvas

- Išmetamųjų dujų temperatūrai per daug pakilus, išmetamųjų dujų temperatūros ribotuvas išjungia prietaisą.

Naudojimo pradžia

⚠ Įspėjimas

Sužalojimų pavojus! Prietaisas, aukšto slėgio žarna ir jungtys turi būti nepriekaištingos būklės. Jei jų būklė nėra nepriekaištinga, prietaisą naudoti draudžiama.

➔ Stovėjimo stabdžio fiksavimas.

Prietaiso gaubto atidarymas ir uždarymas

➔ Norėdami atidaryti gaubto dangtelį, atsuktuvu ar moneta paspauskite jį žemyn ir pasukite prieš laikrodžio rodyklę. Norėdami dangtelį uždaryti, pasukite laikrodžio rodyklės kryptimi.

Alyvos lygio patikrinimas

Atsargiai

Jei alyva tampa balkšva, nedelsdami praneškite Kärcher klientų aptarnavimo tarnybai.

→ Alyvos lygiui priartėjus prie žymės „MIN“, papildykite jos kiekį iki žymės „MAX“.

→ Uždarykite alyvos įpylimo angą.

Tinkamos alyvos rūšys ir reikalingas kiekis nurodyti skyriuje „Techniniai duomenys“.

Skysčių minkštiklio pripildymas

Tik HDS 558.../601.../698.../798...

Pastaba: bandomasis skysčių minkštiklio kiekis tiekiamas kartu su prietaisu.

- Skysčių minkštiklis apsaugo gyvatuką nuo užkalkėjimo naudojant kalkėtą vandentiekio vandenį. Minkštiklis lašinamas į bakelį.
 - Gamykloje nustatyta dozė vidutinio kietumo vandeniui.
 - Naudodami kitokio kietumo vandenį, kreipkitės į Kärcher klientų aptarnavimo tarnybą, kuri pritaikys kiekį prie Jūsų sąlygų.
- Pripildykite ją skysčių minkštiklio.

Degalų pripildymas

⚠ Pavojus

Sprogimo pavojus! Pilkite tik dyzelinius degalus arba lengvą mazutą. Jokiu būdu nenaudokite netinkamų degalų, pavyzdžiui, benzino.

Atsargiai

Jokiu būdu nenaudokite prietaiso, jei tuščias jo degalų bakas. Taip pažeisite degalų siurbį.

- Pripildyti degalų.
- Uždarykite bako dangtelį.
- Nuvalykite ištekėjusius degalus.

Valymo priemonių pripildymas

Atsargiai

Sužalojimų pavojus!

- Naudokite tik Kärcher produktus.
- Jokiu būdu nepilkite tirpiklių (benzino, acetono, skiedikių ir pan.).
- Saugokite, kad nepatektų ant į akis ir ant odos.

- Laikykitės valymo priemonės gamintojo saugos ir naudojimo reikalavimų.

Kärcher siūlo individualią valymo ir priežiūros priemonių programą.

Pardavėjai mielai patars Jums.

→ Pripildykite valymo priemonių.

Rankinio purškimo pistoleto, purškimo vamzdžio, purkštuko ir aukšto slėgio žarnos montavimas

12 paveikslas

- Prie pistoleto prijunkite purškimo vamzdį.
- Ranka priveržkite purškimo vamzdžio veržlinę jungtį.
- Į kreipiamąją veržlę įstatykite aukšto slėgio purkštuką.
- Sumontuokite ir tvirtai priveržkite kreipiamąją veržlę.
- Prietaisas be žarnos ritės: Aukšto slėgio žarną pritvirtinkite prie prietaiso aukšto slėgio jungties.
- Prietaisas su žarnos rite: Aukšto slėgio žarną prijunkite prie purškimo pistoleto.

Prietaisas su žarnos rite

- Į žarnos ritę įstatykite kartu patiektą rankeną.
- Prieš suvyniodami aukšto slėgio žarną įtempkite laisvas žarnos vietas. Sukite rankeną laikrodžio rodyklės kryptimi (parodyta rodykle).

Atsargiai

Būtinai visiškai išvyniokite aukšto slėgio žarną.

Vandens prijungimo antgalis

Jungties dydžius rasite skyriuje „Techniniai duomenys“.

- Tiekimo žarną (bent 3,5 m ilgio ir bent 3/4“ skersmens) sujunkite su prietaiso vandens mova ir vandentiekio mova (pvz., vandens čiaupu).

Pastaba: Tiekimo žarna netiekama kartu su prietaisu.

Vandens siurbimas iš rezervuarų

Tik HDS 558.../601.../698.../798...

Norėdami pumpuoti vandenį iš išorinio rezervuaro, atlikite šiuos veiksmus:

3 paveikslas

- Iškelkite skysčių minkštiklio indą.
- Išmontuokite viršutinę tiekimo žarną, prijungtą prie plūdės indo ir prijunkite prie siurblio galvutės.

4 paveikslas

- Atleiskite vandens tiekimo movą ant siurblio galvutės ir pasukite į šoną.
 - Prijunkite tiekimo žarną prie siurblio galvutės.
 - Siurbimo žarną (ne mažesnio skersmens nei 3/4“) su filtru (priedas) prijunkite prie vandens tiekimo movos.
 - Didžiausias siurbimo aukštis: 0,5 m
- Kol siurblys ims pumpuoti vandenį, atlikite šiuos veiksmus:
- Slėgio (kiekio) reguliatorių nustatykite į aukščiausią padėtį „MAX“.
 - Užverkite valymo priemonių dozavimo vožtuvą.

⚠ Pavojus

Jokiu būdu nesiurbkite vandens ir geriamojo vandens rezervuarų. Jokiu būdu nepumpuokite skysčių, turinčių sudėtyje tirpiklių, pavyzdžiui, lako skiediklio, benzino, alyvos arba nefiltruoto vandens. Prietaiso tarpikliai neatsparūs tirpikliams. Susidaręs skiediklių debesis yra itin degus, sprogus ir nuodingas.

Elektros srovė

- Elektros įrangos charakteristikos pateiktos techninėje specifikacijoje ir duomenų lentelėje.
- Elektros instaliaciją turi atlikti elektrikas vadovaudamasis IEC 60364-1 reikalavimais.

⚠ Pavojus

- Pavojus susižaloti dėl srovės smūgio.*
- Netinkami ilgintuvo laidai gali kelti pavojų. Dirbdami lauke naudokite tik tinkamus ir sertifikuotus vidutinio galingumo ilgintuvų laidus.

- Būtinai visada iki galo išvyniokite ilginauosius laidus.
- Naudojamo ilgintuvo laido kištukas ir jungtis turi būti nelaidūs vandeniui.

Atsargiai

Neviršykite didžiausios leistinos elektros tinklo jungties varžos (žr. „Techniniai duomenys“). Jei kyla neaiškumų dėl elektros tinklo jungties varžos, kreipkitės į elektros energijos tiekimo įmonę.

Tik HDS 698.../798...

Tinklo kištuko montavimas:

- Tinklo kištuką sumontuoti privalo Kärcher klientų aptarnavimo tarnybos specialistai arba kvalifikuoti elektrikai.
- Prietaiso jungiklį nustatykite į padėtį „0“.
- Įkiškite elektros laido kištuką.

Atsargiai

Kiekvieną kartą keisdami tinklo lizdą, patikrinkite variklio sukimosi kryptį.

- Jei variklis sukasi tinkama kryptimi, iš degiklio išmetamųjų dujų angos veržiasi stipri oro srovė.
- Jei variklis sukasi netinkama kryptimi, žr. skyrių „Sutrikimo šalinimas – neužsideda degiklis“.

Valdymas

⚠ Pavojus

Sprogimo pavojus!
Nepurškite degių skysčių.

⚠ Pavojus

Susižalojimo pavojus! Niekada nenaudokite prietaiso, nesumontavę purškimo vamzdžio. Prieš naudodami kiekvieną kartą patikrinkite, ar gerai pritvirtintas purškimo vamzdis. Veržlinė purškimo vamzdžio jungtis turi būti priveržta ranka.

Atsargiai

Jokiu būdu nenaudokite prietaiso, jei tuščias jo degalų bakas. Taip pažeisite degalų siurbį.

Nurodymai dėl saugos

⚠ **Ispėjimas**

Ilgą laiką laikant prietaisą rankose, dėl vibracijos gali atsirasti kraujosruvos.

Tačiau negalima nustatyti tam tikros naudojimo trukmės, kadangi tai priklauso nuo daugybės veiksnių:

- Asmens kraujotakos sutrikimų (dažnai šalančių pirštų, pirštų formikacijos).
- Žemos aplinkos temperatūros. Rankoms apsaugoti dėvėkite šiltas apsaugines pirštines.
- Tvirtai laikydami prietaisą, išvengsite kraujosrūvų.
- Netrūkstamas naudojimas yra pavojingesnis nei naudojimas su pertraukomis.

Reguliariai ilgą laiką naudojant prietaisą ir pasikartojant tokiems požymiams (pavyzdžiui, pirštų šalimui ir formikacijai), patariame kreiptis į gydytoją.

Purkštuko keitimas

⚠ **Pavojus**

Prieš keisdami purkštuką, prietaisą išjunkite ir laikykite nuspaudę rankinį purškimo pistoletą, kol prietaise neliks slėgio.

Prietaiso įjungimas

→ Prietaiso jungiklį nustatykite ties „I“.

Įsiziėbia kontrolinis parengties indikatorius.

Pastaba. Jei naudojant prietaisą įsiziėbia degalų trūkumo, skysto minkštiklio arba išmetamųjų dujų ribotuvo kontrolinės lempučių, nedelsdami išjunkite prietaisą ir pašalinkite gedimą, žr. skyrių „Sutrikimų šalinimas“.

Prietaisas trumpam įsijungia ir išsijungia pasiekus reikiamą darbo slėgį.

5 paveikslas

→ Atblokuokite rankinį purškimo pistoletą (A).

Paspaudus rankinį purškimo pistoletą, prietaisas vėl įsijungia.

Pastaba: Jei iš aukšto slėgio purkštuko nepurškiamas vanduo, pašalinkite orą iš siurblio. Žr skyrių „Sutrikimai“ „Prietaise nesukuriamas slėgis“.

Valymo temperatūros nustatymas

→ Prietaiso jungikliu nustatykite norimą temperatūrą.

nuo 30 °C iki 98 °C:

- Valykite karštu vandeniu.

nuo 100 °C iki 150 °C:

- Valykite garais.

→ Aukšto slėgio purkštuką pakeiskite garų purkštuku (žr. „Garų režimas“).

Darbinio slėgio ir debito nustatymas

Tik HDS 558.../601.../698.../798...

Automatinis slėgio reguliavimas:

→ Prietaiso jungikliu nustatykite 98 °C.

6 paveikslas

→ Regulatoriumi nustatykite aukščiausią darbo slėgį.

5 paveikslas

- Pakopomis sukdami rankinio purškimo pistoleto slėgio (kiekio) reguliatorių (B) (+/-), nustatykite darbo slėgį ir debitą.

⚠ **Pavojus**

Nustatydami slėgio ir debito reguliatorių, atkreipkite dėmesį į tai, kad neatsilaisvintu veržlinė purškimo vamzdžio jungtis.

Pastaba: ilgą laiką norėdami dirbti sumažintu slėgiu, sumažinkite prietaiso slėgį. Žr. 6 pav.

Darbas su valymo priemonėmis

- Saugokite aplinką – taupiai naudokite valymo priemones.
- Valymo priemonė turi būti pritaikyta valomam paviršiui.

Tik HDS 558.../601.../698.../798...

→ Valymo priemonės dozavimo vožtuvu nustatykite gamintojo nurodytą valymo priemonės koncentraciją.

0 = nenaudoti valymo priemonės

Nustatyta dozė	Koncentracija
1	0,25 %
2	1,00 %
3	1,25 %
4	1,50 %
5	1,75 %
6	2,00 %

Pastaba: Orientacinės reikšmės valdymo lauke esant didžiausiam darbo slėgiui.

Tik HDS 551 C Eco

→ Aukšto slėgio purkštuką pakeiskite žemo slėgi purkštuku arba nustatykite universalų purkštuką į padėtį „CHEM“.

9 paveikslas

→ Ištraukite valymo priemonių siurbimo žarną.

→ Pasukus filtrą, valymo priemonė gali būti dozuoama stambiai.

Valymas

→ Slėgi (temperatūra) ir valymo priemonių koncentraciją pasirinkite atsižvelgdami į valomą paviršių.

Pastaba: Norėdami apsisaugoti nuo pažeidimų, aukšto slėgio srovę iš pradžių nukreipkite į valomą daiktą iš didesnio atstumo.

Aukšto slėgio purkštuko naudojimas

Aukšto slėgio srovės veiksmingumą lemia purškimo kampas. Įprastu atveju naudojamas 25° plokščiasis purkštukas (tiekiamas kartu su prietaisu).

Reikiami purkštukai tiekiami kaip priedai

– Sukietėjusio purvo plotams

0° ištisinės srovės purkštukas

– Jautriems paviršiams ir lengviems nešvarumams valyti

40° plokščiasis purkštukas

– Storiems, sukietėjusiems nešvarumams

Nešvarumų skutiklis

– Reguluojamo kampo purkštukas, skirtas pritaikyti pagal valymo sąlygas

Kintamo kampo purkštukas

Rekomenduojame tokį valymo metodą

– Ištirpinkite nešvarumus:

→ Užpurškite truputį valymo priemonės ir palaukite 1-5 minutes, tačiau neleiskite išdžiūti.

– Pašalinkite nešvarumus:

→ Ištirpusius nešvarumus nuplaukite aukšto slėgio srove.

Naudojimas su šaltu vandeniu

Nešvariems nešvarumams šalinti ir skalauti, pavyzdžiui, sodo prietaisus, terasas, įrankius ir pan.

→ Nustatykite reikiamą darbo slėgį.

→ Prietaiso jungiklį nustatykite ties „I“.

Naudojimo su karštu vandeniu

⚠ Pavojus

Pavojus nusiplikyti!

→ Prietaiso jungikliu nustatykite norimą temperatūrą.

Rekomenduojame tokią valymo temperatūrą:

– Lengvam užterštumui

30-50 °C

– Baltymų sudėtyje turintys nešvarumai, pavyzdžiui, maisto pramonėje

iki 60 °C

– Transporto priemonėms valyti

60-90 °C

Naudojimas su garais

Tik HDS 558.../601.../698.../798...

⚠ Pavojus

Pavojus nusiplikyti! Jei darbo temperatūra viršija 98 °C, darbo slėgis negali būti didesnis nei 3,2 MPa (32 barai).

Todėl būtina laikytis šių reikalavimų:

⚠

→ **Aukšto slėgio purkštuką (aukštos kokybės plieno) pakeiskite garų purkštuku (žalvario, dalies Nr. rasite skyriuje „Techniniai duomenys“).**

→ Visiškai atverkite rankinio purškimo pistoleto slėgio (kiekio reguliatorių).

Žr. 5 pav. (B).

→ Iki mažiausios reikšmės sumažinkite prietaiso darbo slėgį.

Žr. 6 pav.

→ Prietaiso jungikliu nustatykite 100 °C.

⚠ **Pavojus**

Pavojus nusiplikyti!

Rekomenduojame tokią valymo temperatūrą:

– Iškonservavimas, stiprus, riebaluoti nešvarumai

100-110 °C

– Priedų tirpdymas, dalinis fasadų valymas

iki 140 °C

Baigus naudoti prietaisą su valymo priemonėmis

→ Valymo priemonių dozavimo vožtuvą (HDS 558.../601.../698.../798...) ir valymo priemonių siurbimo žarnos filtrą (HDS 551 C Eco) nustatykite į padėtį „0“.

→ Prietaiso jungiklį nustatykite ties „I“.

→ Bent 1 minutę išskalaukite prietaisą švariu vandeniu atvėrę rankinį purškimo pistoletą.

Prietaiso išjungimas

⚠ **Pavojus**

Galite nusiplikyti karštu vandeniu! Baigę naudoti prietaisą su karštu vandeniu ar garais, būtina bent dvi minutes atviru pistoletu naudokite prietaisą su šaltu vandeniu, kad jis atvėstų.

→ Prietaiso jungiklį nustatykite į padėtį „0“.

→ Užsukite čiaupą.

→ Prietaiso jungikliu trumpa (maždaug 5 sekundėms) įjunkite siurbį.

→ Tik sausomis rankomis ištraukite tinklo kištuką iš lizdo.

→ Atjunkite vandens tiekimą.

→ Įjunkite rankinį purkštuvą, kol prietaiso nebeveiks slėgis.

→ Užblokuokite rankinį purškimo pistoletą, 5 pav. (A).

Prietaiso laikymas

→ Užfiksuokite purškimo vamzdį prietaiso gaubto laikiklyje.

→ Suvyniokite aukšto slėgio žarną ir elektros laidą ir pakabinkite ant laikiklio.

Prietaisas su žarnos rite:

→ Prieš vyniodami aukšto slėgio žarną, ją ištiesinkite.

→ Sukite rankeną laikrodžio rodyklės kryptimi (parodyta rodykle).

Pastaba: Nesulenkite aukšto slėgio žarnos ir elektros laido.

Apsauga nuo šalčio

Atsargiai

Iki galo neišleidus iš prietaiso vandens, šaltis gali sugadinti prietaisą.

→ Pastatykite prietaisą apsaugotoje nuo šalčio vietoje.

Jei prietaisas pritvirtintas prie kamino, laikykites šių reikalavimų:

Atsargiai

Prietaisas gali būti pažeistas dėl į kamina patenkančio šalto oro.

→ Jei lauko temperatūra yra žemesnė nei 0 °C, atjunkite prietaiso nuo kamino.

Jei neįmanoma laikykite prietaiso aukštesnėje temperatūroje, laikinai jo nenaudokite.

Laikinas prietaiso nenaudojimas

Ilgesnių darbo pertraukų metu arba, jei neįmanoma jo laikykite aukštesnėje nei 0 °C temperatūroje.

→ Išleiskite vandenį.

→ Išskalaukite prietaisą antifrizu.

→ Ištuštinkite valymo priemonių baką.

Vandens išleidimas

→ Nusukite vandens tiekimo ir aukšto slėgio žarnos.

→ Tiekimo žarną priveržkite prie katilo dugno ir paleiskite prietaisą, tuščias gyvatukas.

→ Palaukite ne ilgiau nei 1 minutę, kol siurblys ir vamzdžiai bus tušti.

Prietaisas su žarnos rite:

- Atsukite abu vamzdžius nuo katilo dugno.
- Atsukite purkštuką nuo purškimo vamzdžio ir paspauskite rankinį purškimo pistoletą.
- Įjunkite gyvatuką ir žarnos ritę.

Išskalaukite prietaisą antifrizu

Pastaba: Laikykitės antifrizo gamintojo pateikiamų naudojimo instrukcijų.

- Į plūdės indą įpilkite įprasto antifrizo.
- Įjunkite prietaisą (be degiklio) ir palaukite, kol jis visiškai išsiskalaus.

Taip užtikrinama ir apsauga nuo korozijos.

Laikymas

Atsargiai

Sužalojimų ir pažeidimų pavojus! Pastatant laikyti prietaisą, reikia atsižvelgti į prietaiso svorį.

Transportavimas

Atsargiai

Sužalojimų ir pažeidimų pavojus! Transportuojant prietaisą, reikia atsižvelgti į jo svorį.

- Transportuojant įrenginį transporto priemonėse, jį reikia užfiksuoti pagal galiojančius reglamentus, kad neslystų ir neapvirštų.

Priežiūra ir aptarnavimas

⚠ Pavojus

Traumų pavojus dėl netikėtai įsijungusio įrenginio ir elektros šoko.

Prieš visus prietaiso priežiūros darbus išjunkite prietaisą ir ištraukite elektros laido kištuką iš tinklo lizdo.

- Prietaiso jungiklį nustatykite į padėtį „0“.
- Užsukite čiaupą.
- Prietaiso jungikliu trumpa (maždaug 5 sekundėms) įjunkite siurbį.
- Tik sausomis rankomis ištraukite tinklo kištuką iš lizdo.
- Atjunkite vandens tiekimą.
- Paleiskite rankinį purškimo pistoletą ir palaukite, kol prietaiso nebeveiks slėgis.

- Užblokuokite rankinį purškimo pistoletą, 5 pav. (A).

- Atvėsinkite prietaisą.

Informacijos apie reguliarias saugos patikras ir techninės priežiūros sutarties sudarymą suteiks Jūsų Kärcher parduotuvė.

Techninės priežiūros intervalai

Kas savaitę

- Išvalykite vandens tiekimo čiaupo filtrą.
- Patikrinkite alyvos lygį.

Atsargiai

Jei alyva tampa balkšva, nedelsdami praneškite Kärcher klientų aptarnavimo tarnybai.

Kas mėnesį

- Išvalykite vandens trūkumo saugiklio filtrą.
- Išvalykite filtrą prie valymo priemonių siurbimo žarnos.

Po 500 darbo valandų, bet ne rečiau nei kasmet

- Pakeiskite alyvą.

Rečiausiai – periodiškai kas 5 metus

- Slėgį tikrinkite pagal gamintojo reikalavimus.

Techninė priežiūra

Vandens tiekimo čiaupo filtro valymas

- Išimkite filtrą.
- Išplaukite jį vandenyje ir įdėkite atgal.

Vandens trūkumo saugiklio filtro valymas

7 paveikslas

- Atsukite kreipiamąją veržlę ir nuimkite žarną.

8 paveikslas

- Išimkite filtrą.

Pastaba: Jei reikia, apie 5 mm įsukite M8 varžtą ir ištraukite filtrą paėmę už jo.

- Išplaukite filtrą vandenyje.
- Įstumkite filtrą.
- Užmaukite žarną.
- Tvirtai užveržkite kreipiamąją veržlę.

Filtro prie valymo priemonių siurbimo žarnos valymas

9 paveikslas

- Ištraukite valymo priemonių siurbimo žarną.
- Išplaukite filtrą vandenyje ir įdėkite atgal.

Alyvos keitimas

10 paveikslas

- Paruoškite gaudyklę maždaug 1 litrai alyvos.

Kärcher patarimas: Kaip lataką galite naudoti RM 110 butelį.

- Padėkite lataką.
- Atsukite išleidimo varžtą.
- Latakui išleiskite alyvą į gaudyklę.

Laikydami aplinkosaugos reikalavimų, sutvarkykite alyvos atliekas arba pridukite jas tam skirtoje vietoje.

- Vėl tvirtai užveržkite išleidimo varžtą.
- Atsargiai pripilkite alyvos iki žymės „MAX“.

Pastaba: Oro burbulai turi išsiskirti.

Tinkamos alyvos rūšys ir reikalingas kiekis nurodyti skyriuje „Techniniai duomenys“.

Pagalba gedimų atveju

⚠ Pavojus

Traumų pavojus dėl netikėtai įsijungusio įrenginio ir elektros šoko.

Prieš visus prietaiso priežiūros darbus išjunkite prietaisą ir ištraukite elektros laido kištuką iš tinklo lizdo.

Žiba degalų trūkumo kontrolinis indikatorius

Tik HDS 558.../601.../698.../798...

- Tuščias degalų bakas
- Pripildykite.

Užgesęs parengties režimo kontrolinis indikatorius

- Perkaitęs arba perkrautas variklis

- Nustatykite prietaiso jungiklį į padėtį „0“ ir palaukite 5 minutes, kol variklis atvės.
- Jei ir po to gedimas išlieka, pateikite prietaisą patikrinti klientų aptarnavimo tarnybai.

Žiba skysčių minkštiklio kontrolinis indikatorius

Tik HDS 558.../601.../698.../798...

- Skysčių minkštiklio indas yra tuščias. Techniniais sumetimais truputį minkštiklio lieka inde.
- Pripildykite.
- Užteršti elektrodai inde
- Nuvalykite elektrodus.

Žiba valymo priemonių kontrolinis indikatorius

Tik HDS 558.../601.../698.../798...

- Tuščias valymo priemonių indas.
- Pripildykite.

Žiba išmetamųjų dujų temperatūros ribotuvo kontrolinis indikatorius

- Užkalkėjęs (užrūdijęs) gyvatukas arba per aukšta išmetamųjų dujų temperatūra
- Prietaiso jungiklį nustatykite į padėtį „0“.
- Atvėsinkite prietaisą.
- Prietaiso jungiklį nustatykite ties „I“.

Prietaisas neveikia

- Nėra tinklo įtampos
- Patikrinkite elektros tinklą (tiekimą sistemą).

Prietaisas nesukuria slėgio

- Sistemoje yra oro
- Pašalinkite orą iš siurblio:
- Valymo priemonių dozavimo vožtuvą nustatykite į padėtį „0“.
- Jungikliu keletą kartų įjunkite ir išjunkite prietaisą, kai atviras rankinis purškimo pistoletas.
- Esant atviram rankiniam purškimo pistoletui, atsukite ir užsukite reguliatorių (6 pav.) (netaikoma HDS 551 C Eco).

Pastaba: Atjungus aukšto slėgio žarną nuo aukšto slėgio movos, oras pašalinamas greičiau.

- Jei valymo priemonių bakas yra tuščias, papildykite jį.
- Patikrinkite movas ir vamzdžius.
- Nustatyta mažiausia slėgio reikšmė „MIN“
- Nustatykite didžiausią slėgio reikšmę „MAX“.
- Užsiteršęs vandens tiekimo čiaupo filtras
- Filtro valymas
- Per mažas tiekiamo vandens kiekis
- Patikrinkite tiekiamo vandens kiekį (žr. skyrių „Techniniai duomenys“).

Iš prietaiso laša vanduo

- Nesandarus siurblys

Pastaba: Leidžiama norma: 3 lašai per minutę.

- Jei nesandarumas didesnis, prietaisą turi patikrinti klientų aptarnavimo tarnyba.

Prietaisas įsijungia ir išsijungia, kai uždaras rankinis purškimo pistoletas

- Aukšto slėgio sistema praranda slėgį
- Patikrinkite aukšto slėgio sistemos ir movų sandarumą.

Prietaisas nesiurbia valymo priemonių

Tik HDS 558.../601.../698.../798...

- Paleiskite prietaisą, kai atvertas valymo priemonių dozavimo vožtuvas ir uždarytas vandens tiekimas, kol plūdės indas bus visiškai išsemtas ir slėgis nukris iki „0“.

- Vėl atsukite čiaupą.

Jei siurblys vis tiek nesiurbia valymo priemonių, tai gali vykti dėl kelių priežasčių:

- Užsiteršęs valymo priemonių siurbimo žarnos filtras
- Išvalykite filtrą.
- Užsikirtęs atbulinis vožtuvas

11 paveikslas

- Nutraukite valymo priemonių žarną ir buku daiktu atlaisvinkite atbulinį vožtuvą.

Tik HDS 551 C Eco

- Aukšto slėgio purkštukas - sumontuotas
- Aukšto slėgio purkštuką pakeiskite žemo slėgi purkštuku arba nustatykite universalų purkštuką į padėtį „CHEM“.
- Užsiteršęs valymo priemonių siurbimo žarnos filtras
- Išvalykite filtrą.

Neužsidega degiklis

- Tuščias degalų bakas
- Pripildykite.
- Trūksta vandens
- Patikrinkite vandens tiekimą, žarnas, išvalykite vandens trūkumo saugiklį.
- Užsiteršęs degalų filtras
- Pakeiskite degalų filtrą.
- Netinkama sukimosi kryptis. Jei variklis sukasi tinkama kryptimi, iš degiklio išmetamųjų dujų angos veržiasi stipri oro srovė.
- Patikrinkite sukimosi kryptį. Jei reikia, jungtį pakeisti privalo elektrikas.
- Nėra degimo kibirkšties
- Jei per kontrolinį langelį nesimato degimo kibirkšties, pateikite prietaisą patikrinti klientų aptarnavimo tarnybai.

Naudojant prietaisą su karštu vandeniu, nepasiekiami nustatyta temperatūra

- Per aukštas darbo slėgis (per didelis debitas)
- Reguliatoriumi (6 pav.) sumažinkite darbo slėgį (debitą).
- Užrūdijęs gyvatukas
- Pateikite prietaisą klientų aptarnavimo tarnybai išvalyti nuo rūdžių.

Jei negalite pašalinti gedimo, pateikite prietaisą patikrinti klientų aptarnavimo tarnybai.

Garantija

Kiekvienoje šalyje galioja mūsų įgaliotų pardavėjų nustatytos garantijos sąlygos. Galimus prietaiso gedimus garantijos galiojimo laikotarpiu pašalinsime nemokamai, jei tokių gedimų priežastis buvo netinkamos medžiagos ar gamybos defektai.

Priedai ir atsarginės dalys

- Leidžiama naudoti tik gamintojo patvirtintus priedus ir atsargines dalis. Originalių priedų ir atsarginių dalių naudojimas užtikrina saugų, be gedimų prietaiso funkcionavimą.
- Dažniausia naudojamų atsarginių dalių sąrašas pateiktas naudojimo instrukcijos pabaigoje.
- Informacijos apie atsargines dalis galite rasti interneto svetainės www.kaercher.com dalyje „Service“.

EB atitikties deklaracija

Šiuo pareiškime, kad toliau aprašyto aparato brėžiniai ir konstrukcija bei mūsų į rinką išleistas modelis atitinka pagrindinius EB direktyvų saugumo ir sveikatos apsaugos reikalavimus. Jei mašinos modelis keičiamas su mumis nepasitarus, ši deklaracija nebegalioja.

Gaminys: Aukšto slėgio valymo mašina

Tipas: 1.169-xxx

Tipas: 1.170-xxx

Tipas: 1.173-xxx

Tipas: 1.174-xxx

Specialios EB direktyvos:

97/23/EB

2006/42/EB (+2009/127/EB)

2004/108/EB

2000/14/EB

Įrenginio kategorija

II

Atitikties procedūra

H modulis

Gyvatukas

H modulio atitikties įvertinimas

Apsauginis vožtuvas

Atitikties įvertinimas, 3 str. 3 sk.

Valdymo blokas

H modulio atitikties įvertinimas

Įvairūs vamzdžiai

Atitikties įvertinimas, 3 str. 3 sk.

Taikomi darnieji standartai:

EN 60335-1

EN 60335-2-79

EN 55014-1: 2006 + A1: 2009

EN 55014-2: 1997 + A2: 2008

EN 61000-3-2: 2006 + A2: 2009

EN 62233: 2008

HDS 698 C, HDS 798 C:

EN 61000-3-3: 2006

HDS 501 C, HDS 558 C, HDS 601 C:

EN 61000-3-11: 2000

Paskelbtosios įstaigos pavadinimas:

97/23/EB

TÜV Rheinland Industrie Service GmbH

Am Grauen Stein

51105 Köln

Kodas 0035

Taikyta atitikties vertinimo procedūra:

2000/14/EB: V priedas

Garso galios lygis dB(A)

HDS 551 C

Išmatuotas: 91

Garantuotas: 93

HDS 558 C

Išmatuotas: 90

Garantuotas: 92

HDS 601 C

Išmatuotas: 90

Garantuotas: 92

HDS 698 C

Išmatuotas: 91

Garantuotas: 92

HDS 798 C

Išmatuotas: 92

Garantuotas: 93

5.957-576

Pasirašantys asmenys yra įgalioti parduotuvės vadovybės.



H. Jenner
CEO



S. Reiser
Head of Approbation

Dokumentaciją tvarkyti įgaliotas asmuo:
S. Reiser

Alfred Kärcher GmbH & Co. KG

Alfred-Kärcher-Str. 28 - 40

71364 Winnenden (Germany)

Tel.: +49 7195 14-0

Faksas: +49 7195 14-2212

Winnenden, 2010/07/14

Techniniai duomenys

		HDS 551 C Eco			
Elektros tinklo duomenys					
Įtampa	V	220/230	240	240	220
Srovės rūšis	Hz	1~ 50	1~ 50	1~ 50	1~ 60
Prijungiamų įtaisų galia	kW	3,2	3,2	3,0	3,2
Saugiklis (inercinis)	A	16	15	13	16
Didžiausia leistina tinklo varža	ohmai	(0.328+j 0.205)			
Vandens prijungimo antgalis					
Maks. atitekančio vandens temperatūra	°C	30			
Maž. atitekančio vandens kiekis	l/h (l/min)	700 (11,7)			
Siurbimo aukštis iš atvirų rezervuarų (20°C)	m	0,5			
Maks. atitekančio vandens slėgis	MPa (bar)	0,6 (6)			
Galia					
Vandens debitas	l/h (l/min)	550 (9,2)	530 (8,8)	530 (8,8)	530 (8,8)
Vandens darbo slėgis (naudojant įprastą purkštuką)	MPa (bar)	13 (130)	13 (130)	12 (120)	13 (130)
Didžiausias darbinis viršslėgis (apsauginis vožtuvas)	MPa (bar)	14,3 (143)			
Debitas garų režime	l/h (l/min)	--			
Didžiausias darbo slėgis garų režime (naudojant garų purkštuką)	MPa (bar)	--			
Dalies Nr. Garų purkštukas	--	--			
Didžiausia karšto vandens darbo temperatūra	°C	98			
Darbo temperatūra garų režime	°C	--			
Valymo priemonių siurbimas	l/h (l/min)	0-20 (0-0,3)			
Degiklio galia	kW	47			
Rankinio purškimo pistoleto sukuriama atotrūkis (didžiausia)	N	24			
Antgalio dydis	--	036			
Nustatytos vertės pagal EN 60355-2-79					
Keliamas triukšmas					
Garso slėgio lygis L_{pA}	dB(A)	77			
Neapibrėžtis K_{pA}	dB(A)	2			
Garantuotas triukšmo lygis L_{WA} + neapibrėžtis K_{WA}	dB(A)	93			
Delno/rankos vibracijos poveikis					
Rankinis purkštukas	m/s ²	2,6			
Purškimo antgalis	m/s ²	2,3			
Nesaugumas K	m/s ²	1,0			
Eksploatacinės medžiagos					
Degalai	--	Mazutas EL arba dyzelinas			
Alyvos kiekis	l	0,5			
Alyvos rūšis	--	Variklio alyva 15W40 (6.288-050)			
Matmenys ir masė					
Ilgis x plotis x aukštis	mm	940 x 600 x 740			
Masė be priedų	kg	80			
Degalų bakas	l	16			
Valymo priemonių bakas	l	8			

		HDS 558 C/CSX Eco		
Elektros tinklo duomenys				
Įtampa	V	230	230	230
Srovės rūšis	Hz	1~ 50	1~ 60	1~ 50
Prijungiamų įtaisų galia	kW	3,2	3,2	2,2
Saugiklis (inercinis)	A	16	16	10
Didžiausia leistina tinklo varža	oimai	(0.348+ j) 0.218)		
Vandens prijungimo antgalis				
Maks. atitekančio vandens temperatūra	°C	30		
Maž. atitekančio vandens kiekis	l/h (l/min)	700 (11,7)		
Siurbimo aukštis iš atvirų rezervuarų (20°C)	m	0,5		
Maks. atitekančio vandens slėgis	MPa (bar)	0,6 (6)		
Galia				
Vandens debitas	l/h (l/min)	280-550 (4,7-9,2)	280-550 (4,7-9,2)	280-530 (4,7-8,8)
Vandens darbo slėgis (naudojant įprastą purkštuką)	MPa (bar)	3,2-13 (32-130)	3,2-13 (32-130)	3,2-9 (32-90)
Didžiausias darbinis viršslėgis (apsauginis vožtuvas)	MPa (bar)	14,3 (143)		
Debitas garų režime	l/h (l/min)	280 (4,7)		
Didžiausias darbo slėgis garų režime (naudojant garų purkštuką)	MPa (bar)	3,2 (32)		
Dalies Nr. Garų purkštukas	--	2.885-045		
Didžiausia karšto vandens darbo temperatūra	°C	98		
Darbo temperatūra garų režime	°C	98-155		
Valymo priemonių siurbimas	l/h (l/min)	0-11 (0-0,2)		
Degiklio galia	kW	47		
Rankinio purškimo pistoleto sukuriama atatranka (didžiausia)	N	24		
Antgalio dydis	--	034	038	045
Nustatytos vertės pagal EN 60355-2-79				
Keliamas triukšmas				
Garso slėgio lygis L_{pA}	dB(A)	76		
Neapibrėžtis K_{pA}	dB(A)	2		
Garantuotas triukšmo lygis L_{WA} + neapibrėžtis K_{WA}	dB(A)	92		
Delno/rankos vibracijos poveikis				
Rankinis purkštuvas	m/s^2	2,6		
Purškimo antgalis	m/s^2	2,3		
Nesaugumas K	m/s^2	1,0		
Eksploatacinės medžiagos				
Degalai	--	Mazutas EL arba dyzelinas		
Alyvos kiekis	l	0,5		
Alyvos rūšis	--	Variklio alyva 15W40 (6.288-050)		
Matmenys ir masė				
Ilgis x plotis x aukštis	mm	940 x 600 x 740		
Masė be priedų	kg	84		
Degalų bakas	l	16		
Valymo priemonių bakas	l	8		

		HDS 558 C/CSX Eco		HDS 601 C Eco	
Elektros tinklo duomenys					
Įtampa	V	240	220	240	100
Srovės rūšis	Hz	1~ 50	1~ 60	1~ 50	1~ 50
Prijungiamų įtaisų galia	kW	3,2	3,2	3,0	2,6
Saugiklis (inercinis)	A	15	16	13	30
Didžiausia leistina tinklo varža	ohmai	(0.348+j 0.218)			
Vandens prijungimo antgalis					
Maks. atitekančio vandens temperatūra	°C	30			
Maž. atitekančio vandens kiekis	l/h (l/min)	700 (11,7)			
Siurbimo aukštis iš atvirų rezervuarų (20°C)	m	0,5			
Maks. atitekančio vandens slėgis	MPa (bar)	0,6 (6)			
Galia					
Vandens debitas	l/h (l/min)	280-530 (4,7-8,8)	280-530 (4,7-8,8)	280-530 (4,7-8,8)	280-550 (4,7-9,2)
Vandens darbo slėgis (naudojant įprastą purkštuką)	MPa (bar)	3,2-13 (32-130)	3,2-13 (32-130)	3,2-12 (32-120)	3,2-9 (32-90)
Didžiausias darbinis viršslėgis (apsauginis vožtuvas)	MPa (bar)	14,3 (143)			
Debitas garų režime	l/h (l/min)	280 (4,7)			
Didžiausias darbo slėgis garų režime (naudojant garų purkštuką)	MPa (bar)	3,2 (32)			
Dalies Nr. Garų purkštukas	--	2.885-046	2.885-045	2.885-045	2.885-046
Didžiausia karšto vandens darbo temperatūra	°C	98			
Darbo temperatūra garų režime	°C	98-155			
Valymo priemonių siurbimas	l/h (l/min)	0-11 (0-0,2)			
Degiklio galia	kW	47			
Rankinio purškimo pistoleto sukuriamą atitrunka (didžiausia)	N	24			
Antgalio dydis	--	034	034	034	041
Nustatytos vertės pagal EN 60355-2-79					
Keliamas triukšmas					
Garso slėgio lygis L _{pA}	dB(A)	76			
Neapibrėžtis K _{pA}	dB(A)	2			
Garantuotas triukšmo lygis L _{WA} + neapibrėžtis K _{WA}	dB(A)	92			
Delno/rankos vibracijos poveikis					
Rankinis purkštuvas	m/s ²	2,6			
Purškimo antgalis	m/s ²	2,3			
Nesaugumas K	m/s ²	1,0			
Eksploatacinės medžiagos					
Degalai	--	Mazutas EL arba dyzelinas			
Alyvos kiekis	l	0,5			
Alyvos rūšis	--	Variklio alyva 15W40 (6.288-050)	Variklio alyva 15W40 (6.288-050)	Variklių alyva 0W40 (6.288-219)	
Matmenys ir masė					
Ilgis x plotis x aukštis	mm	940 x 600 x 740			
Masė be priedų	kg	84			
Degalų bakas	l	16			
Valymo priemonių bakas	l	8			

		HDS 698 C/CSX Eco			
Elektros tinklo duomenys					
Įtampa	V	380/400	230	230	220/380
Srovės rūšis	Hz	3~ 50	3~ 50	3~ 60	3~ 60
Prijungiamų įtaisų galia	kW	4,5	4,5	4,5	4,5
Saugiklis (inercinis)	A	16	16	16	16
Didžiausia leistina tinklo varža	ohmai	--			
Vandens prijungimo antgalis					
Maks. atitekančio vandens temperatūra	°C	30			
Maž. atitekančio vandens kiekis	l/h (l/min)	900 (15)			
Siurbimo aukštis iš atvirų rezervuarų (20°C)	m	0,5			
Maks. atitekančio vandens slėgis	MPa (bar)	0,6 (6)			
Galia					
Vandens debitas	l/h (l/min)	300-700 (5-11,7)			
Vandens darbo slėgis (naudojant įprastą purkštuką)	MPa (bar)	3,2-16 (32-160)			
Didžiausias darbinis viršslėgis (apsauginis vožtuvas)	MPa (bar)	17,6 (176)			
Debitas garų režime	l/h (l/min)	300 (5)			
Didžiausias darbo slėgis garų režime (naudojant garų purkštuką)	MPa (bar)	3,2 (32)			
Dalies Nr. Garų purkštukas	--	2.885-046			
Didžiausia karšto vandens darbo temperatūra	°C	98			
Darbo temperatūra garų režime	°C	98-155			
Valymo priemonių siurbimas	l/h (l/min)	0-12 (0-0,2)			
Degiklio galia	kW	50			
Rankinio purškimo pistoleto sukuriama atatranka (didžiausia)	N	34			
Antgalio dydis	--	040			
Nustatytos vertės pagal EN 60355-2-79					
Keliamas triukšmas					
Garso slėgio lygis L_{pA}	dB(A)	76			
Neapibrėžtis K_{pA}	dB(A)	1			
Garantuotas triukšmo lygis L_{WA} + neapibrėžtis K_{WA}	dB(A)	92			
Delno/rankos vibracijos poveikis					
Rankinis purkštukas	m/s ²	2,6			
Purškimo antgalis	m/s ²	2,3			
Nesaugumas K	m/s ²	1,0			
Ekspluatacinės medžiagos					
Degalai	--	Mazutas EL arba dyzelinas			
Alyvos kiekis	l	0,6			
Alyvos rūšis	--	Hypoid SAE 90 (6.288-016)			
Matmenys ir masė					
Ilgis x plotis x aukštis	mm	940 x 600 x 740			
Masė be priedų	kg	94			
Degalų bakas	l	16			
Valymo priemonių bakas	l	8			

		HDS 798 C/CSX Eco				
Elektros tinklo duomenys						
Įtampa	V	400	230	230	420	220/380
Srovės rūšis	Hz	3~ 50	3~ 50	3~ 60	3~ 50	3~ 60
Prijungiamų įtaisų galia	kW	5,6	5,6	5,6	5,6	5,6
Saugiklis (inercinis)	A	16	16	16	16	16
Didžiausia leistina tinklo varža	ohmai	--				
Vandens prijungimo antgalis						
Maks. atitekančio vandens temperatūra	°C	30				
Maž. atitekančio vandens kiekis	l/h (l/min)	900 (15)				
Siurbimo aukštis iš atvirų rezervuarų (20°C)	m	0,5				
Maks. atitekančio vandens slėgis	MPa (bar)	0,6 (6)				
Galia						
Vandens debitas	l/h (l/min)	360-750 (6-12,5)				
Vandens darbo slėgis (naudojant įprastą purkštuką)	MPa (bar)	3,2-17 (32-170)				
Didžiausias darbinis viršslėgis (apsauginis vožtuvas)	MPa (bar)	18,7 (187)				
Debitas garų režime	l/h (l/min)	360 (6)				
Didžiausias darbo slėgis garų režime (naudojant garų purkštuką)	MPa (bar)	3,2 (32)				
Dalies Nr. Garų purkštukas	--	2.885-039				
Didžiausia karšto vandens darbo temperatūra	°C	98				
Darbo temperatūra garų režime	°C	98-155				
Valymo priemonių siurbimas	l/h (l/min)	0-15 (0-0,3)				
Degiklio galia	kW	65				
Rankinio purškimo pistoleto sukuriama atotranka (didžiausia)	N	38				
Antgalio dydis	--	043	043	045	043	043
Nustatytos vertės pagal EN 60355-2-79						
Keliamas triukšmas						
Garso slėgio lygis L_{pA}	dB(A)	77				
Neapibrėžtis K_{pA}	dB(A)	1				
Garantuotas triukšmo lygis $L_{WA} +$ neapibrėžtis K_{WA}	dB(A)	93				
Delno/rankos vibracijos poveikis						
Rankinis purkštukas	m/s ²	2,6				
Purškimo antgalis	m/s ²	2,3				
Nesaugumas K	m/s ²	1,0				
Eksploatacinės medžiagos						
Degalai	--	Mazutas EL arba dyzelinas				
Alyvos kiekis	l	0,6				
Alyvos rūšis	--	Hypoid SAE 90 (6.288-016)				
Matmenys ir masė						
Ilgis x plotis x aukštis	mm	940 x 600 x 740				
Masė be priedų	kg	94				
Degalų bakas	l	16				
Valymo priemonių bakas	l	8				

Periodiniai patikrinimai

Pastaba: reikia laikytis rekomenduojamų tikrinimo intervalų pagal atitinkamus šalies,

kurioje prietaisas eksploatuojamas, reikalavimus.

Patikros data:	Išorinė patikra	Vidinė patikra	Atsparumo patikra
Pavardė	Kvalifikuoto asmens parašas ir data	Kvalifikuoto asmens parašas ir data	Kvalifikuoto asmens parašas ir data
Pavardė	Kvalifikuoto asmens parašas ir data	Kvalifikuoto asmens parašas ir data	Kvalifikuoto asmens parašas ir data
Pavardė	Kvalifikuoto asmens parašas ir data	Kvalifikuoto asmens parašas ir data	Kvalifikuoto asmens parašas ir data
Pavardė	Kvalifikuoto asmens parašas ir data	Kvalifikuoto asmens parašas ir data	Kvalifikuoto asmens parašas ir data
Pavardė	Kvalifikuoto asmens parašas ir data	Kvalifikuoto asmens parašas ir data	Kvalifikuoto asmens parašas ir data
Pavardė	Kvalifikuoto asmens parašas ir data	Kvalifikuoto asmens parašas ir data	Kvalifikuoto asmens parašas ir data

 Перед першим застосуванням вашого пристрою прочитайте цю оригінальну інструкцію з експлуатації, після цього дійте відповідно неї та збережіть її для подальшого користування або для наступного власника.

- Перед першим використанням на виробництві обов'язково прочитайте вказівки з техніки безпеки № 5.951-949.
- Якщо виникають ошкодження при транспортуванні, негайно повідомте про це продавця.
- При розпакуванні перевірити вміст упаковки.

Перелік

Захист навколишнього середовища	UK . . . 1
Знаки у посібнику	UK . . . 1
Огляд	UK . . . 2
Символи на пристрої	UK . . . 2
Правильне застосування	UK . . . 3
Правила безпеки	UK . . . 3
Захисні пристрої	UK . . . 3
Введення в експлуатацію	UK . . . 4
Експлуатація	UK . . . 6
Зберігання	UK . . 10
Транспортування	UK . . 10
Догляд та технічне обслуговування	UK . . 10
Допомога у випадку неполадок	UK . . 11
Гарантія	UK . . 13
Приладдя й запасні деталі	UK . . 13
Заява при відповідності Європейського співтовариства	UK . . 14
Технічні характеристики	UK . . 15
Періодичні перевірки	UK . . 20

Захист навколишнього середовища

	<p>Матеріали упаковки піддаються переробці для повторного використання. Будь ласка, не викидайте пакувальні матеріали разом із домашнім сміттям, віддайте їх для на переробку.</p>
	<p>Старі пристрої містять цінні матеріали, що можуть використовуватися повторно. Батареї, мастило та схожі матеріали не повинні потрапити у навколишнє середовище. Тому, будь ласка, утилізуйте старі пристрої за допомогою спеціальних систем збору сміття.</p>

Будь ласка, не допустіть потрапляння моторних мастил, мазуту, дизельного палива та бензину у навколишнє середовище. Будь ласка, захищайте ґрунт та утилізуйте віпрацьовані мастила, не зашкоджуючи навколишньому середовищу.

Інструкції із застосування компонентів (REACH)

Актуальні відомості про компоненти наведені на веб-вузлі за адресою: www.kaercher.com/REACH

Знаки у посібнику

Обережно!

Для небезпеки, яка безпосередньо загрожує та призводить до тяжких травм чи смерті.

Попередження

Для потенційно можливої небезпечної ситуації, що може призвести до тяжких травм чи смерті.

Увага!

Для потенційно можливої небезпечної ситуації, що може призвести до легких травм чи спричинити матеріальні збитки.

Огляд

Елементи пристрою

Мал. 1

- 1 Кришка пристрою
- 2 Тримач для струменевої трубки
- 3 Отвір для заливки рідкого пом'якшувача (під кришкою приладу) (не для HDS 551 C Eco)
- 4 Індикація рівня олії
- 5 Манометр
- 6 Дозуючий клапан засобу для чищення і отвір для заливки засобу для чищення
- 7 Підведення води з фільтром
- 8 Рукав високого тиску
- 9 Рульова стійка і гальма зі стопорним пристроєм
- 10 Ручний розпилувач
- 11 Регулювання тиску/кількості на ручному розпилувачі
- 12 Вихлопне сопло
- 13 Форсунка високого тиску (нержавійна сталь)
- 14 Парова форсунка (латунь)
- 15 Електропідвід
- 16 Кривошипна ручка для барабана зі шлангом (тільки CSX)
- 17 Барабан для намотки шланга (тільки CSX)
- 18 Отвір для заливки палива
- 19 Заводська табличка
- 20 Полиця для приладдя (наприклад, парової форсунки) (під кришкою приладу)
- 21 Ковпачок
- 22 З'єднання високого тиску

Панель управління

Мал. 2

- 1 Апаратний вимикач
- 2 Контрольна лампа індикації нехватки палива (не для HDS 551 C Eco)
- 3 Контрольна лампа індикації рідкого пом'якшувача (не для HDS 551 C Eco)
- 4 Контрольна лампа готовності до експлуатації
- 5 Контрольна лампочка індикації засобу для чищення (не для HDS 551 C Eco)
- 6 Контрольна лампа обмежника температури газів, що відходять

Символи на пристрої



Струмінь під високим тиском може становити небезпеку при неправильному використанні. Не можна направляти струмінь на людей, тварин, увімкнуте електрообладнання або на сам прилад.

Тільки для HDS 551 C Eco

Відповідно до діючих директив забороняється експлуатація приладу без сепаратору систем у системі



водопостачання питної води. Слід використовувати відповідний сепаратор систем фірми KARCHER або альтернативний сепаратор систем, згідно EN 12729 типу BA. Вода, що пройшла через системний сепаратор, вважається непридатною для пиття.

Увага!

Системний роздільник завжди підключати до системи водопостачання, і ніколи безпосередньо до приладу!

Правильне застосування

Очистка: машин, автомобілів, будівель, інструментів, фасадів, терас, садово-городнього інвентарю та ін.

⚠ Обережно!

Небезпека травмування! При використанні на автозаправних станціях або в інших небезпечних зонах слід дотримуватися відповідних правил техніки безпеки.

Будь ласка, не допустіть потрапляння маслянистих стічних вод у землю, водойми або каналізацію. Тому миття моторів і днища автомашин слід проводити тільки в пристосованих для цього місцях з уловлювачем мастила.

Правила безпеки

- Необхідно дотримуватися відповідних національних законодавчих норм по роботі з рідинними струминними установками.
- Необхідно дотримуватися відповідних національних законодавчих норм по техніці безпеки. Необхідно регулярно перевіряти роботу рідинних струминних установок і результати перевірки оформляти в письмовому виді.
- Нагрівальним пристроєм приладу є топкова установка. Необхідно регулярно перевіряти топкові установки дотримуючи відповідних національних законодавчих норм.
- Відповідно до діючих національних вимог, цей високонадірний миючий апарат вводиться в експлуатацію для промислового використання особою, що пройшла навчання. Фахівці фірми KÄRCHER здійснили процес першого введення в експлуатацію та задокументували цей процес. Документацію можна одержати,

відправивши запит партнерові фірми KÄRCHER. При запиті документації слід вказати номер деталі та заводський номер пристрою.

- Ми посилаємося на те, що відповідно до діючих національних вимог пристрій періодично повинна перевіряти особа, що пройшла навчання. Будь ласка, зверніться до партнера фірми KÄRCHER.

Захисні пристрої

Захисні пристрої призначені для захисту користувача і не повинні бути виведені з ладу або використовуватися з іншою метою.

Пропускний клапан з двома манометричними вимикачами

Тільки HDS 558.../601.../698.../798...

- При зменшенні об'єму води в головній частині насоса або за допомогою регулятора Servopress відкривається пропускний клапан і частина води повертається до всмоктувальної частини насоса.
- Якщо ручний пістолет-розпилювач закривається і вся вода повертається до усмоктувальної сторони насоса, манометричний вимикач на пропускному клапані відключає насос.
- Якщо ручний розпилювач буде знов відкрито, пневматичний вимикач знов вмикає насос на голівці циліндру.

Пропускний клапан настроєний і опломбований на заводі. Настроювання здійснюється тільки сервісною службою.

Манометричний вимикач

Тільки для HDS 551 C Eсо

- Манометричний вимикач при закриванні пістолета відключає прилад і знову включає його при відкриванні.

Запобіжний клапан

- Запобіжний клапан відкривається у випадку несправності пропускного клапана або манометричного вимикача.

Запобіжний клапан настроєний і опломбований на заводі. Настроювання здійснюється тільки сервісною службою.

Система запобігання у разі відсутності води

- Система запобігання у разі відсутності води перешкоджає включенню пальника при нехватці води.
- Сітка перешкоджає забрудненню системи і повинна регулярно чиститися.

Вимикач захисту двигуна

- Вимикач захисту двигуна перериває електричний ланцюг при перевантаженні двигуна.

Обмежник температури газів, що відходять

- Обмежник температури вихлопних газів відключає апарат при досягненні занадто високої температури вихлопних газів.

Введення в експлуатацію

⚠ Попередження

Небезпека травмування! Пристрій, підведення, шланг високого тиску та з'єднання повинні бути справні. Якщо пристрій несправний, його використовувати не можна.

- ➔ Зафіксуйте стояночну гальмівну систему.

Закрити/відкрити кришку пристрою

- ➔ Натиснути на ковпачок відкруткою або монетою і повернути проти годинникової стрілки, щоб відкрити її. Щоб закрити, повернути його за годинниковою стрілкою.

Перевірка рівня мастила

Увага!

У разі помутніння мастила негайно зв'яжіться з сервісною службою фірми Karcher.

- ➔ При наближенні рівня мастила до позначки "MIN" долийте мастила до позначки "MAX".
 - ➔ Закрийте патрубок заливки мастила.
- Марки мастил та рівень заповнення зазначені в розділі "Технічні дані".**

Заливка рідкого пом'якшувача

Тільки HDS 558.../601.../698.../798...

Вказівка: Пробна упаковка рідкого пом'якшувача включена до комплекту постачання.

- Рідкий пом'якшувач перешкоджає утворенню накипу на нагрівальному змішувачу при експлуатації з водопровідною водою, що містить кальцій. Він додається по краплі в прийомний канал бака для води.
 - На заводі дозування встановлене на середню твердість води.
 - При використанні інших пом'якшувачів води зв'яжіться з сервісною службою Karcher і пристосуйтеся до місцевих вимог.
- ➔ Заправління рідким пом'якшувачем.

Заливка палива

⚠ Обережно!

Небезпека вибуху! Заливайте тільки дизельне паливо або легкий мазут. Використання невідповідних видів палива, напр., бензину, не дозволяється.

Увага!

У жодному разі не використовуйте апарат з порожнім паливним баком. Інакше буде пошкоджено паливний насос.

- ➔ Заливка палива.
- ➔ Закрийте кришку бака.
- ➔ Витріть паливо, що пролилося.

Заливка миючого засобу

Увага!

Небезпека травмування!

- Використовуйте тільки продукти фірми Karcher.
- У жодному разі не заливайте розчинники (бензин, ацетон, розріджувач та ін.).
- Уникайте контакту з очами та шкірою.
- Виконуйте вказівки з техніки безпеки і використання виробника миючого засобу.

Karcher пропонує власну програму миючих засобів і засобів для догляду.

Дистриб'ютор з задоволенням проконсультує Вас.

- Залийте миючий засіб.

Змонтувати ручний пістолет-розпилувач, струминну трубку, форсунку та високонапірний шланг

Мал.12

- З'єднаєте струминну трубку з ручним пістолетом-розпилувачем.
- Міцно затягніть гвинтове з'єднання струминної трубки.
- Вставте форсунку високого тиску в накидну гайку.
- Встановіть й затягніть накидну гайку.
- Пристрій без барабана для шланга: Встановіть рукав високого тиску на з'єднання високого тиску.
- Прилад з барабаном для шланга: З'єднати високонапірний шланг із ручним пістолетом-розпилувачем.

Прилад з барабаном для шланга

- Встановіть кривошипну ручку, що додається, на вал барабана для шланга.
- Перед розмотуванням шланга високого тиску необхідно натягнути вільні витки шланга: обертання кривошипної ручки здійснюється за

годинниковою стрілкою (у напрямку, куди показує стрілка).

Увага!

Завжди повністю розмотуйте шланг високого тиску.

Подача води

Потужність див. в Технічних даних.

- Приєднати шланг подачі води (мінімальна довжина 7,5 м, мінімальний діаметр 3/4") до місця забору води приладом і до джерела води (наприклад, до крана).

Вказівка: Шланг подачі води не входить до комплекту постачання.

Всмоктування води з контейнера

Тільки HDS 558.../601.../698.../798...

Якщо ви бажаєте використовувати воду з зовнішньої ємності, необхідне наступне переустаткування:

Мал. 3

- Зніміть ємність з пом'ягшувачем води, піднявши її вгору.
- Зніміть верхній шланг подачі в бак з поплавцем і проведіть до головки насоса.

Мал. 4

- Від'єднайте елемент підключення водопостачання від головки насоса і поверніть його вбік.
 - Підключіть шланг подачі води до головки насоса.
 - Підключіть всмоктувальний шланг (мінімальний діаметр 3/4") з фільтром (дод. устаткування) до елементу підключення водопостачання.
 - Макс. висота всмоктування: 0,5 м
- До того, як насос всмоктає воду, слід:
- Повернути регулятор тиску/кількості в положення "MAX".
 - Закрити клапан-дозатор миючого засобу.

⚠ Обережно!

У жодному разі не всмоктуйте воду з ємкості для питної води. У жодному разі не всмоктуйте рідини, що містять такі розчинники, як розріджувач лаку, бензин, мастило або нефільтровану воду. Прокладки в приладі не є стійкими до розчинників. Туман, що утворюється з розчинників, - легкозаймистий, вибухонебезпечний і отрутний.

Підключення до джерела току

- Значення щодо підключення див. Технічні дані та заводську табличку.
- Електричні з'єднання повинні бути виконані електромонтажником та відповідати IEC 60364-1.

⚠ Обережно!

Небезпека поранення електричним струмом.

- Невідповідні подовжувачі можуть бути небезпечними. На відкритому повітрі використовуйте лише придатний для цього подовжувальний кабель з відповідним маркуванням та достатнім діаметром кабелю.
- Завжди повністю розмотувати подовжувальні кабелі.
- Штекери та з'єднання подовжувача, що використовується, повинні бути водонепроникними.

Увага!

Забораються перевищувати максимально допустимий повний опір в точці під'єднання до мережі (див. Технічні дані). В тому випадку, якщо вам не відома величина повного опору мережі в точці електричного підключення, зверніться в енергозабезпечуючу організацію.

Тільки HDS 698.../798...

Установка мережної виделки:

- Для установки мережної виделки зверніться до сервісної служби

фірми Karcher або до вповноваженого фахівця-електрика.

- Встановіть вимикач пристрою на "0".
- Вставте штепсельну вилку.

Увага!

При кожній заміні розетки перевірте напрямок обертання двигуна.

- При правильно обраному напрямку обертання відчувається сильний потік повітря, що виходить із випускного отвору.
- При невірно обраному напрямку обертання див. пункт «Пальник не запалюється» у розділі «Допомога при неполадках».

Експлуатація

⚠ Обережно!

Небезпека вибуху!

Не розпиляти горючі рідини.

⚠ Обережно!

Небезпека травмування! Ніколи не використовувати пристрій без встановленої струминної трубки. Перевірити надійність фіксації струминної трубки перед кожним застосуванням. Слід міцно затягнути гвинтове з'єднання струминної трубки.

Увага!

У жодному разі не використовуйте апарат з порожнім паливним баком. Інакше буде пошкоджено паливний насос.

Правила безпеки

⚠ Попередження

Довга тривалість роботи апарату може через вібрацію зумовити порушення місцевого кровообігу в руках.

Визначити точно час використання пристрою неможливо, через те що це залежить від багатьох факторів:

- Особиста схильність до порушення кровообігу (часто холодні пальці, зуд пальців).

- Низька температура навколишнього середовища. Необхідно носити теплі рукавички для захисту.
- Сильне стискання заважає кровообігу.
- Безперервна робота пристрою - це гурше, ніж робота з паузами.

При регулярному довгому використанні пристрою та при повторному прояві відповідних симптомів (наприклад, зуд в пальцях, холодні пальці) ми радимо пройти обстеження у лікаря.

Заміна форсунки

⚠ **Обережно!**

Перед заміною форсунок слід відключити пристрій, а ручним пістолетом-розпилювачем оперувати, поки в пристрої не з'явиться напір.

Ввімкнення пристрою

➔ Встановіть вимикач пристрою на "I". Світиться контрольна лампочка готовості до роботи.

Вказівка: Якщо під час експлуатації загоряється контрольна лампа індикації нестачі палива, пом'якшувача або обмежника температури газів, що відходять, слід негайно вимкнути пристрій та усунути несправність, див. розділ «Допомога при неполадках». Прилад вмикається на короткий час і вимикається, як тільки досягається робочий тиск.

Мал. 5

➔ Зніміть ручний пістолет-розпилювач з запобіжника (A).

При вмиканні ручного пістолета-розпилювача прилад знову вмикається.

Вказівка: Якщо з форсунки високого тиску не виходить вода, видаліть із насосу повітря. Див. параграф "Допомога при неполадках - Пристрій не створює тиск" у розділі "Несправності".

Регулювання температури миття

➔ Встановіть вимикач приладу на потрібну температуру.

від 30 °C до 98 °C:

- Миття гарячою водою.

від 100 °C до 150 °C:

- Очищення паром.

➔ Замініть форсунку високого тиску паровою форсункою (див. розділ "Робота з парою").

Встановіть робочий тиск та продуктивність насосу

Тільки HDS 558.../601.../698.../798...

Регулятор Servopress:

➔ Установіть вимикач приладу на макс. 98 °C.

Мал. 6

➔ Встановіть регулювальний шпindel на максимальний робочий тиск.

Мал. 5

- Встановіть робочий тиск і об'єм подачі обертанням (безступінчато) регулятора тиску/подачі (B) пістолета-розпилювача (+/-).

⚠ **Обережно!**

Під час регулювання тиску/витрати слід звернути увагу на те, щоб звинтові з'єднання струминної трубки не ослабли.

Вказівка: Якщо потрібно тривалий час працювати при зведеному тиску, слід відрегулювати тиск на пристрої. Див. мал. 6.

Експлуатація з засобом для чищення

- Для дбайливого ставлення до навколишнього середовища ощадливо використовуйте миючий засіб.
- Миючий засіб має бути призначений для миття оброблюваної поверхні.

Тільки HDS 558.../601.../698.../798...

➔ За допомогою клапана-дозатора миючого засобу встановіть концентрацію миючого засобу, відповідно до вказівок виробника.

0 = робота без миючого засобу

Регулювання дозування	Концентрація
1	0,25 %
2	1,00 %
3	1,25 %
4	1,50 %
5	1,75 %
6	2,00 %

Вказівка: Орієнтовні значення на панелі керування при максимальному робочому тиску.

Тільки для HDS 551 C Eco

➔ Замініть форсунку високого тиску на форсунку низького тиску, що додається, або встановіть універсальну форсунку в положення "СНЕМ".

Мал. 9

- ➔ Витягніть всмоктувальний шланг для миючого засобу.
- ➔ Приблизне дозування миючого засобу виконується шляхом обертання фільтра.

Миття

- ➔ Встановіть тиск/температуру і концентрацію миючого засобу відповідно до оброблюваної поверхні.

Вказівка: Щоб уникнути пошкоджень унаслідок високого тиску, спочатку завжди скеровуйте струмінь високого тиску на оброблюваний предмет з великої відстані.

Робота з форсункою високого тиску

Кут розбризкування має вирішальне значення для ефективності струменя високого тиску. Зазвичай працюють за допомогою форсунки з плоским струменем з кутом 25° (входить до комплекту постачання). Рекомендовані форсунки, постачаються як приналежності

- Для стійких забруднень
Форсунка з повним струменем з кутом 0°

- Для чутливих поверхонь і видалення легких забруднень
Форсунка з плоским струменем з кутом 40°
- Для видалення товстошарових забруднень, що важко видаляються
Фреза для видалення бруду
- Форсунка з регульованим кутом розпилення для настроювання залежно від завдань миття
Форсунка зі змінюваним кутом

Рекомендовані методи очищення

- Розчинення бруду:
- ➔ Ощадливо нанесіть миючий засіб і дайте йому подіяти протягом 1...5 хвилин, але не допускайте висихання.
- Видалення бруду:
- ➔ Змийте розчинений бруд струменем високого тиску.

Режим роботи з холодною водою

Видалення легких забруднень і чистова мийка, напр.: садово-городнього інвентарю, терас, інструментів та ін.

- ➔ При необхідності, відрегулюйте робочий тиск.
- ➔ Встановіть вимикач пристрою на "I".

Режим роботи з гарячою водою

⚠ **Обережно!**

Небезпека обварювання!

- ➔ Встановіть вимикач приладу на потрібну температуру.

Ми рекомендуємо наступні температури для миття:

- Легкі забруднення
30-50 °C
- Забруднення, що містять білок, напр., у харчовій промисловості
макс. 60 °C
- Мийка автомобілів, машин
60-90 °C

Режим роботи з паром

Тільки HDS 558.../601.../698.../798...

⚠ Обережно!

Небезпека опіку! При робочих температурах більше 98 °C робочий тиск не повинен перевищувати 3,2 МПа (32 бар).

Тому обов'язково слід вживати наступні заходи:



→ **Замінити форсунку високого тиску (нержавіюча сталь) на парову > форсунку (латунь, № деталі див. у розділі "Технічні > дані").**

→ Повністю відкрийте регулятор подачі води/тиску на ручному пістолеті-розпилювачі, напрямом + до упору. Див. мал. 5 (В).

→ Встановіть робочий тиск пристрою на мінімальне значення. Див. мал. 6.

→ Встановіть вимикач приладу на мін. 100 °C.

⚠ Обережно!

Небезпека обварювання!

Ми рекомендуємо наступні температури для миття:

- Розконсервація, забруднення з високим вмістом жирів **100-110 °C**
- Розморожування заповнювачів, часткове очищення фасадів **до 140 °C**

Після роботи з миючим засобом

→ Клапан-дозатор миючого засобу (HDS 558.../601.../698.../798...) або фільтр всмоктувального шланга миючого засобу (HDS 551 C Eco) встановіть в положення "0".

→ Встановіть вимикач пристрою на "I".

→ Промивати прилад при відкритому клапані пістолета-розпилювача протягом мінімум 1 хвилини.

Вимкнути пристрій

⚠ Обережно!

Небезпека опарення гарячою водою!

Після роботи з гарячою водою або паром для охолодження приладу його слід експлуатувати з холодною водою з відкритим пістолетом протягом не менш двох хвилин.

→ Встановіть вимикач пристрою на "0".

→ Закрийте подачу води.

→ За допомогою вимикача приладу на короткий час увімкніть насос (близько 5 секунд).

→ Витягуйте штепсельну вилку з розетки тільки сухими руками.

→ Від'єднайте водопостачання.

→ Запустіть ручний розпилювач, доки пристрій не залишиться без напору.

→ Поставте ручний пістолет-розпилювач на запобіжник, мал. 5 (А).

Зберігати пристрій

→ Зафіксуйте струминну трубку у кріпленні кришки приладу.

→ Змотайте шланг високого тиску і електричну проводку та повішайте на тримачі.

Прилад з барабаном для шланга:

→ Перед намотуванням розкладіть шланг високого тиску у витягнутому виді.

→ Обертайте кривошипну ручку за годинниковою стрілкою (у напрямку, куди показує стрілка).

Вказівка: Не перегинайте шланг високого тиску та електричну проводку.

Захист від морозів

Увага!

Мороз зашкодить апарату, якщо з нього повністю не спущено воду.

→ Зберігайте прилад в захищеному від морозу приміщенні.

Якщо прилад підключений до димоходу, слід виконувати наступні вказівки:

Увага!

Небезпека пошкодити холодним повітрям, що надходить через димохід.

- При зовнішній температурі нижче 0 °C від'єднайте прилад від димоходу.

Якщо зберігання в місці, захищеному від морозу, неможливе, прилад слід вивести з експлуатації.

Зберігання

При тривалих паузах в експлуатації або у випадку неможливості зберігання в місці, захищеному від морозу:

- Злийте воду.
- Промийте прилад антифризом.
- Спорожніть бак для миючого засобу.

Злийте воду

- Відкрутіть шланг подачі води і шланг високого тиску.
- Від'єднайте подачу на дні казана і спорожніть нагрівальний змійовик.
- Залиште прилад увімкненим на протязі не більше 1 хвилини, доки насос і трубопроводи не спорожняться.

Прилад з барабаном для шланга:

- Відкрутіть від дна казана обидва трубопроводи.
- Від'єднайте форсунку від струминної трубки і увімкніть пістолет-розпилювач.
- Спорожніть нагрівальний змійовик і барабан для шланга.

Промийте пристрій засобами захисту від морозів.

Вказівка: Дотримуйтеся інструкцій з використання антифризу.

- Залийте в бак з поплавком звичайний антифриз.
- Увімкніть пристрій (без пальника), доки він повністю не сплосщеться.

Це також захист від корозії.

Зберігання

Увага!

Небезпека отримання травм та ушкоджень! При зберіганні звернути увагу на вагу пристрою.

Транспортування

Увага!

Небезпека отримання травм та ушкоджень! При транспортуванні слід звернути увагу на вагу пристрою.

- При перевезенні апарату в транспортних засобах слід враховувати місцеві діючі державні норми, направлені на захист від ковзання та перекидання.

Догляд та технічне обслуговування

⚠ Обережно!

Небезпека травмування від випадково запущеного апарату і електрошоку. До проведення будь-яких робіт слід вимкнути пристрій та витягнути штекер.

- Встановіть вимикач пристрою на "0".
- Закрийте подачу води.
- За допомогою вимикача приладу на короткий час увімкніть насос (близько 5 секунд).
- Витягуйте штепсельну вилку з розетки тільки сухими руками.
- Від'єднайте водопостачання.
- Увімкніть пістолет-розпилювач, доки прилад не звільниться від тиску.
- Поставте ручний пістолет-розпилювач на запобіжник, мал. 5 (А).
- Дайте пристрою охолонути.

Інформацію про проведення регулярної інспекції з техніки безпеки або укладанні договору про технічне обслуговування можна отримати в спеціалізованій торговельній організації Karcher.

Періодичність технічного обслуговування

Щотижня

- Очистити сітчастий фільтр елемента підключення подачі води.
- Перевірити рівень мастила.

Увага!

У разі помутніння мастила негайно зв'яжіться з сервісною службою фірми Kärcher.

Щомісяця

- Очистити сітчастий фільтр у системі запобігання на випадок відсутності води.
- Очистити фільтр у всмоктувальному шлангові миючого засобу.

Через 500 годин експлуатації, не рідше одного разу на рік

- Заміна мастила.

Найпізніше - періодично протягом 5 років

- Провести випробування під тиском відповідно до інструкцій виробника.

Профілактичні роботи

Очищення сітчастого фільтра елемента підключення подачі води

- Зніміть сітку.
- Промийте сітку у воді і встановіть на місце.

Очищення сітчастого фільтра в системі запобігання на випадок відсутності води

Мал. 7

- Відгвинтіть накидну гайку і зніміть шланг.

Мал. 8

- Вийміть сітку.

Вказівка: За потреби прибл. на 5 мм закрутіть гвинт M8 і з його допомогою вийміть сітку.

- Промийте сітку у воді.
- Вставте сітку.
- Надягніть шланг.

- Затягніть накидну гайку.

Очищення фільтра у всмоктувальному шлангові миючого засобу

Мал. 9

- Витягніть всмоктувальний шланг для миючого засобу.
- Промийте фільтр у воді і встановіть на місце.

Заміна мастила

Мал. 10

- Заздалегідь приготуйте посудину для збору приблизно 1 літра мастила.
- Порада Kärcher: Використайте надрізану пляшку RM 110 як зливальну вирву.
- Приготуйте зливальну вирву.
 - Відверніть гвинт отвору для зливання.
 - Злийте мастило в збірник мастила через зливальну вирву.

Утилізуйте мастило без шкоди для навколишнього середовища або здайте в пункт утилізації.

- Знову затягніть гвинт отвору для зливання.
- Повільно долийте мастило до позначки "MAX".

Вказівка: Треба дати вийти повітряним бульбашкам.

Марки мастил та рівень заповнення зазначені в розділі "Технічні дані".

Допомога у випадку неполадку

⚠ **Обережно!**

Небезпечно травмування від випадково запущеного апарату і електрошоку. До проведення будь-яких робіт слід вимкнути пристрій та витягнути штекер.

Світиться контрольна лампа індикації нестачі палива

Тільки HDS 558.../601.../698.../798...

- Паливний бак порожній
- Наповніть.

Контрольна лампа готовності до експлуатації погасла

- Перенавантаження/перегрів мотору
- ➔ Встановіть вимикач приладу в положення "0" і дайте двигуну охолонути протягом 5 хвилин.
- ➔ Якщо після цього знову з'явиться несправність, доручіть перевірку приладу сервісній службі.

Світиться контрольна лампа індикації рідкого пом'якшувача

Тільки HDS 558.../601.../698.../798...

- Ємність для рідкого пом'якшувача порожня, з технічних причин у ємності завжди залишаються залишки.
- ➔ Наповніть.
- Електроди в ємності забруднилися
- ➔ Очистити електроди.

Горить контрольна лампочка засобу для чищення

Тільки HDS 558.../601.../698.../798...

- Ємність для миючого засобу порожня.
- ➔ Наповніть.

Контрольна лампа обмежника температури вихлопних газів світиться

- Нагрівальний змійовик покритий накипом/закопчений або температура занадто висока
- ➔ Встановіть вимикач пристрою на "0".
- ➔ Дайте пристрою охолонути.
- ➔ Встановіть вимикач пристрою на "1".

Пристрій не працює

- Немає напруги в мережі
- ➔ Перевірте підключення до електромережі/подачі живлення.

Пристрій не утворює тиску

- Повітря в системі
- ➔ Видаліть повітря з насоса:

- ➔ Дозуючий клапан миючого засобу встановити на „0“.
- ➔ При відкритому пістолеті кілька разів увімкнути й вимкнути прилад.
- ➔ При відкритому пістолеті відкриті і закрутіть регулювальний шпindel (мал. 6) (не для HDS 551 C Eco).

Вказівка: Шляхом демонтажу шланга високого тиску з елемента підключення високого тиску процес витяжки прискорюється.

- ➔ Якщо ємність для миючого засобу порожня, наповніть її.
- ➔ Перевірте з'єднання і трубопроводи.
 - Тиск установлено на рівні "MIN"
- ➔ Встановіть тиск на рівень "MAX".
 - Засмітився сітчастий фільтр подачі води
- ➔ Очистити сітку.
- Кількість води, що подається, занадто низька
- ➔ Перевірити об'єм подачі води (див. розділ "Технічні дані").

Прилад протікає, вода капає з нижньої частини приладу

- Насос негерметичний
- Вказівка:** Допускаються 3 краплі на хвилину.
- ➔ При сильному протіканні перевірити прилад у сервісному центрі.

Прилад при закритому пістолеті-розпилювачі постійно вмикається і вимикається

- Протікання в системі високого тиску
- ➔ Перевірте систему високого тиску і з'єднання на герметичність.

Прилад не всмоктує миючий засіб

Тільки HDS 558.../601.../698.../798...

- ➔ Залишіть прилад працювати при відкритому клапані-дозаторі миючого засобу і закритій подачі води, доки повністю не буде спорожнено бак з поплавком і тиск не знизиться до позначки "0".

→ Знову відкрийте подачу води.

Якщо насос так і не всмоктує миючий засіб, це може статися з наступних причин:

– Фільтр у всмоктувальному шлангові миючого засобу забруднений

→ Очистити фільтр.

– Зворотний клапан залипає

Мал. 11

→ Зніміть шланг для миючого засобу і звільніть зворотний клапан за допомогою тупого предмета.

Тільки для HDS 551 C Eco

– Форсунка високого тиску встановлена

→ Замініть форсунку високого тиску на форсунку низького тиску, що додається, або встановіть універсальну форсунку в положення "CHEM".

– Фільтр у всмоктувальному шлангові миючого засобу забруднений

→ Очистити фільтр.

Пальник не запалюється

– Паливний бак порожній

→ Наповніть.

– Нестача води

→ Перевірте елемент підключення води, перевірте трубопровід, що подає воду, очистіть систему запобігання на випадок відсутності води.

– Паливний фільтр забруднений

→ Замініть паливний фільтр.

– Невірний напрямок обертання. При правильно обраному напрямку обертання відчувається сильний потік повітря, що виходить із випускного отвору.

→ Перевірте напрямок обертання. При необхідності, доручіть замінити з'єднання фахівцеві-електрикові.

– Немає іскри запалювання

→ Якщо при експлуатації через оглядове скло не видна іскра запалювання, доручіть огляд приладу сервісній службі.

Встановлена температура для режиму роботи з гарячою водою не досягається

– Робочий тиск/продуктивність занадто високий

→ Відрегулюйте робочий тиск/продуктивність за допомогою регульовального шпінделя (мал. 6).

– Закопчений нагрівальний змійовик

→ Доручіть видалення кіптяви сервісній службі.

Якщо пошкодження не можна усунути, необхідно перевірити пристрій у службі обслуговування клієнтів.

Гарантія

У кожній країні діють умови гарантії, видані нашими компетентними товариствами зі збуту. Можливі несправності приладу протягом гарантійного строку ми усуваємо безкоштовно, якщо причина полягає в дефектах матеріалів або помилках при виготовленні.

Приладдя й запасні деталі

– При цьому будуть використовуватись лише ті комплектуючі та запасні частини, що надаються виробником. Оригінальні комплектуючі та запасні частини замовляються по гарантії, щоб можна було безпечно та без перешкод використовувати пристрій.

– Асортимент запасних частин, що часто необхідні, можна знайти в кінці інструкції по експлуатації.

– Подальша інформація по запасним частинам є на сайті www.kaercher.com в розділі Сервіс.

Заява при відповідність Європейського співтовариства

Цим ми повідомляємо, що нижче зазначена машина на основі своєї конструкції та конструктивного виконання, а також у випущеної у продаж моделі, відповідає спеціальним основним вимогам щодо безпеки та захисту здоров'я представлених нижче директив ЄС. У випадку неузгодженої з нами зміни машини ця заява втрачає свою силу.

Продукт: Очищувач високого тиску
Тип: 1.169-xxx
Тип: 1.170-xxx
Тип: 1.173-xxx
Тип: 1.174-xxx

Відповідна директива ЄС
97/23/ЄС
2006/42/ЄС (+2009/127/ЄС)
2004/108/ЄС
2000/14/ЄС

Категорія вузла

II

Спосіб відповідності
Модуль H

Нагрівальний змійовик

Оцінка відповідності модуля H

Запобіжний клапан

Оцінка відповідності Ст. 3 абз. 3

Блок управління

Оцінка відповідності модуля H

різні трубопроводи

Оцінка відповідності Ст. 3 абз. 3

Прикладні гармонізуючі норми

EN 60335-1

EN 60335-2-79

EN 55014-1: 2006 + A1: 2009

EN 55014-2: 1997 + A2: 2008

EN 61000-3-2: 2006 + A2: 2009

EN 62233: 2008

HDS 698 C, HDS 798 C:

EN 61000-3-3: 2006

HDS 501 C, HDS 558 C, HDS 601 C:

EN 61000-3-11: 2000

Назва відповідального

представництва:

Для 97/23/EG

TÜV Rheinland Industrie Service GmbH

Am Grauen Stein

51105 Köln

Код 0035

**Застосовуваний метод оцінки
відповідності**

2000/14/ЄС: Доповнення V

Рівень потужності dB(A)

HDS 551 C

Виміряний: 91

Гарантований 93

й:

HDS 558 C

Виміряний: 90

Гарантований 92

й:

HDS 601 C

Виміряний: 90

Гарантований 92

й:

HDS 698 C

Виміряний: 91

Гарантований 92

й:

HDS 798 C

Виміряний: 92

Гарантований 93

й:

5.957-576

Ті, хто підписалися діють за запитом та дорученням керівництва.



H. Jenner

CEO



S. Reiser

Head of Approbation

уповноважений по документації:
S. Reiser

Alfred Kaercher GmbH & Co. KG

Alfred-Kaercher-Str. 28 - 40

71364 Winnenden (Germany)

Тел.: +49 7195 14-0

Факс: +49 7195 14-2212

Winnenden, 2010/07/14

Технічні характеристики

		HDS 551 C Eco			
Під'єднання до мережі					
Напруга	V	220/230	240	240	220
Тип струму	Hz	1~ 50	1~ 50	1~ 50	1~ 60
Загальна потужність	kW	3,2	3,2	3,0	3,2
Запобіжник (інертний)	A	16	15	13	16
Максимальний допустимий опір мережі	Ом	(0.328+j 0.205)			
Підключення водопостачання					
Температура струменя (макс.)	°C	30			
Об'єм, що подається (мін).	l/h (l/min)	700 (11,7)			
Глибина всмоктування з відкритого контейнера (20 °C)	m	0,5			
Тиск, що подається (макс.)	MPa (bar)	0,6 (6)			
Робочі характеристики					
Продуктивність при роботі з водою	l/h (l/min)	550 (9,2)	530 (8,8)	530 (8,8)	530 (8,8)
Робочий тиск води (зі стандартною форсункою)	MPa (bar)	13 (130)	13 (130)	12 (120)	13 (130)
Макс. робочий тиск (запобіжний клапан)	MPa (bar)	14,3 (143)			
Продуктивність при роботі з паром	l/h (l/min)	--			
Макс. робочий тиск при роботі з паром (зі стандартною форсункою)	MPa (bar)	--			
№ деталі парової форсунки	--	--			
Макс. робоча температура гарячої води	°C	98			
Робоча температура при роботі з паром	°C	--			
Всмоктування миючого засобу	l/h (l/min)	0-20 (0-0,3)			
Потужність пальника	kW	47			
Сила віддачі пістолета-розпилювача (макс.)	N	24			
Калібр розпилювача	--	036			
Значення встановлене згідно EN 60355-2-79					
Рівень шуму					
Рівень шуму L _{pA}	dB(A)	77			
Небезпека K _{pA}	dB(A)	2			
Рівень потужності шуму L _{WA} + небезпека K _{WA}	dB(A)	93			
Значення вібрації рука-плече					
Ручний розпилювач	m/s ²	2,6			
Вихлопне сопло	m/s ²	2,3			
Небезпека K	m/s ²	1,0			
Робочі матеріали					
Паливо	--	Мазут EL або дизельне паливо			
Кількість мастила	l	0,5			
Вид мастила	--	Моторне мастило 15W40 (6.288-050)			
Розміри та вага					
Довжина x ширина x висота	mm	940 x 600 x 740			
Вага без комплектуючих	kg	80			
Паливний бак	l	16			
Бак для мийного засобу	l	8			

		HDS 558 C/CSX Eco		
Під'єднання до мережі				
Напруга	V	230	230	230
Тип струму	Hz	1~ 50	1~ 60	1~ 50
Загальна потужність	kW	3,2	3,2	2,2
Запобіжник (інертний)	A	16	16	10
Максимальний допустимий опір мережі	Ом	(0.348+j 0.218)		
Підключення водопостачання				
Температура струменя (макс.)	°C	30		
Об'єм, що подається (мін.)	l/h (l/min)	700 (11,7)		
Глибина всмоктування з відкритого контейнера (20 °C)	m	0,5		
Тиск, що подається (макс.)	MPa (bar)	0,6 (6)		
Робочі характеристики				
Продуктивність при роботі з водою	l/h (l/min)	280-550 (4,7-9,2)	280-550 (4,7-9,2)	280-530 (4,7-8,8)
Робочий тиск води (зі стандартною форсункою)	MPa (bar)	3,2-13 (32-130)	3,2-13 (32-130)	3,2-9 (32-90)
Макс. робочий тиск (запобіжний клапан)	MPa (bar)	14,3 (143)		
Продуктивність при роботі з паром	l/h (l/min)	280 (4,7)		
Макс. робочий тиск при роботі з паром (зі стандартною форсункою)	MPa (bar)	3,2 (32)		
№ деталі парової форсунки	--	2.885-045		
Макс. робоча температура гарячої води	°C	98		
Робоча температура при роботі з паром	°C	98-155		
Всмоктування миючого засобу	l/h (l/min)	0-11 (0-0,2)		
Потужність пальника	kW	47		
Сила віддачі пістолета-розпилювача (макс.)	N	24		
Калібр розпилювача	--	034	038	045
Значення встановлене згідно EN 60355-2-79				
Рівень шуму				
Рівень шуму L _{pA}	dB(A)	76		
Небезпека K _{pA}	dB(A)	2		
Рівень потужності шуму L _{WA} + небезпека K _{WA}	dB(A)	92		
Значення вібрації рука-плече				
Ручний розпилювач	m/s ²	2,6		
Вихлопне сопло	m/s ²	2,3		
Небезпека K	m/s ²	1,0		
Робочі матеріали				
Паливо	--	Мазут EL або дизельне паливо		
Кількість мастила	l	0,5		
Вид мастила	--	Моторне мастило 15W40 (6.288-050)		
Розміри та вага				
Довжина x ширина x висота	mm	940 x 600 x 740		
Вага без комплектуючих	kg	84		
Паливний бак	l	16		
Бак для мийного засобу	l	8		

		HDS 558 C/CSX Eco		HDS 601 C Eco	
Під'єднання до мережі					
Напруга	V	240	220	240	100
Тип струму	Hz	1~ 50	1~ 60	1~ 50	1~ 50
Загальна потужність	kW	3,2	3,2	3,0	2,6
Запобіжник (інертний)	A	15	16	13	30
Максимальний допустимий опір мережі	Ом	(0.348+j 0.218)			
Підключення водопостачання					
Температура струменя (макс.)	°C	30			
Об'єм, що подається (мін.)	l/h (l/min)	700 (11,7)			
Глибина всмоктування з відкритого контейнера (20 °C)	m	0,5			
Тиск, що подається (макс.)	MPa (bar)	0,6 (6)			
Робочі характеристики					
Продуктивність при роботі з водою	l/h (l/min)	280-530 (4,7-8,8)	280-530 (4,7-8,8)	280-530 (4,7-8,8)	280-550 (4,7-9,2)
Робочий тиск води (зі стандартною форсункою)	MPa (bar)	3,2-13 (32-130)	3,2-13 (32-130)	3,2-12 (32-120)	3,2-9 (32-90)
Макс. робочий тиск (запобіжний клапан)	MPa (bar)	14,3 (143)			
Продуктивність при роботі з паром	l/h (l/min)	280 (4,7)			
Макс. робочий тиск при роботі з паром (зі стандартною форсункою)	MPa (bar)	3,2 (32)			
№ деталі парової форсунки	--	2.885-046	2.885-045	2.885-045	2.885-046
Макс. робоча температура гарячої води	°C	98			
Робоча температура при роботі з паром	°C	98-155			
Всмоктування миючого засобу	l/h (l/min)	0-11 (0-0,2)			
Потужність пальника	kW	47			
Сила віддачі пістолета-розпилювача (макс.)	N	24			
Калібр розпилювача	--	034	034	034	041
Значення встановлене згідно EN 60355-2-79					
Рівень шуму					
Рівень шуму L _{рА}	dB(A)	76			
Небезпека K _{рА}	dB(A)	2			
Рівень потужності шуму L _{WA} + небезпека K _{WA}	dB(A)	92			
Значення вібрації рука-плече					
Ручний розпилювач	m/s ²	2,6			
Вихлопне сопло	m/s ²	2,3			
Небезпека K	m/s ²	1,0			
Робочі матеріали					
Паливо	--	Мазут EL або дизельне паливо			
Кількість мастила	l	0,5			
Вид мастила	--	Моторне мастило 15W40 (6.288-050)	Моторне мастило 15W40 (6.288-050)	Моторне мастило 0W40 (6.288-219)	
Розміри та вага					
Довжина x ширина x висота	mm	940 x 600 x 740			
Вага без комплектуючих	kg	84			
Паливний бак	l	16			
Бак для мийного засобу	l	8			

		HDS 698 C/CSX Eco			
Під'єднання до мережі					
Напруга	V	380/400	230	230	220/380
Тип струму	Hz	3~ 50	3~ 50	3~ 60	3~ 60
Загальна потужність	kW	4,5	4,5	4,5	4,5
Запобіжник (інертний)	A	16	16	16	16
Максимальний допустимий опір мережі	Ом	--			
Підключення водопостачання					
Температура струменя (макс.)	°C	30			
Об'єм, що подається (мін).	l/h (l/min)	900 (15)			
Глибина всмоктування з відкритого контейнера (20 °C)	m	0,5			
Тиск, що подається (макс.)	MPa (bar)	0,6 (6)			
Робочі характеристики					
Продуктивність при роботі з водою	l/h (l/min)	300-700 (5-11,7)			
Робочий тиск води (зі стандартною форсункою)	MPa (bar)	3,2-16 (32-160)			
Макс. робочий тиск (запобіжний клапан)	MPa (bar)	17,6 (176)			
Продуктивність при роботі з паром	l/h (l/min)	300 (5)			
Макс. робочий тиск при роботі з паром (зі стандартною форсункою)	MPa (bar)	3,2 (32)			
№ деталі парової форсунки	--	2.885-046			
Макс. робоча температура гарячої води	°C	98			
Робоча температура при роботі з паром	°C	98-155			
Всмоктування миючого засобу	l/h (l/min)	0-12 (0-0,2)			
Потужність пальника	kW	50			
Сила віддачі пістолета-розпилювача (макс.)	N	34			
Калібр розпилювача	--	040			
Значення встановлене згідно EN 60355-2-79					
Рівень шуму					
Рівень шуму L _{pA}	dB(A)	76			
Небезпека K _{pA}	dB(A)	1			
Рівень потужності шуму L _{WA} + небезпека K _{WA}	dB(A)	92			
Значення вібрації рука-плече					
Ручний розпилювач	m/s ²	2,6			
Вихлопне сопло	m/s ²	2,3			
Небезпека K	m/s ²	1,0			
Робочі матеріали					
Паливо	--	Мазут EL або дизельне паливо			
Кількість мастила	l	0,6			
Вид мастила	--	Hypoid SAE 90 (6.288-016)			
Розміри та вага					
Довжина x ширина x висота	mm	940 x 600 x 740			
Вага без комплектуючих	kg	94			
Паливний бак	l	16			
Бак для мийного засобу	l	8			

		HDS 798 C/CSX Eco				
Під'єднання до мережі						
Напруга	V	400	230	230	420	220/380
Тип струму	Hz	3~ 50	3~ 50	3~ 60	3~ 50	3~ 60
Загальна потужність	kW	5,6	5,6	5,6	5,6	5,6
Запобіжник (інертний)	A	16	16	16	16	16
Максимальний допустимий опір мережі	Ом	--				
Підключення водопостачання						
Температура струменя (макс.)	°C	30				
Об'єм, що подається (мін.)	l/h (l/min)	900 (15)				
Глибина всмоктування з відкритого контейнера (20 °C)	m	0,5				
Тиск, що подається (макс.)	MPa (bar)	0,6 (6)				
Робочі характеристики						
Продуктивність при роботі з водою	l/h (l/min)	360-750 (6-12,5)				
Робочий тиск води (зі стандартною форсункою)	MPa (bar)	3,2-17 (32-170)				
Макс. робочий тиск (запобіжний клапан)	MPa (bar)	18,7 (187)				
Продуктивність при роботі з паром	l/h (l/min)	360 (6)				
Макс. робочий тиск при роботі з паром (зі стандартною форсункою)	MPa (bar)	3,2 (32)				
№ деталі парової форсунки	--	2.885-039				
Макс. робоча температура гарячої води	°C	98				
Робоча температура при роботі з паром	°C	98-155				
Всмоктування миючого засобу	l/h (l/min)	0-15 (0-0,3)				
Потужність пальника	kW	65				
Сила віддачі пістолета-розпилювача (макс.)	N	38				
Калібр розпилювача	--	043	043	045	043	043
Значення встановлене згідно EN 60355-2-79						
Рівень шуму						
Рівень шуму L _{pA}	dB(A)	77				
Небезпека K _{pA}	dB(A)	1				
Рівень потужності шуму L _{WA} + небезпека K _{WA}	dB(A)	93				
Значення вібрації рука-плече						
Ручний розпилювач	m/s ²	2,6				
Вихлопне сопло	m/s ²	2,3				
Небезпека K	m/s ²	1,0				
Робочі матеріали						
Паливо	--	Мазут EL або дизельне паливо				
Кількість мастила	l	0,6				
Вид мастила	--	Hypoid SAE 90 (6.288-016)				
Розміри та вага						
Довжина x ширина x висота	mm	940 x 600 x 740				
Вага без комплектуючих	kg	94				
Паливний бак	l	16				
Бак для мийного засобу	l	8				

Періодичні перевірки

Вказівка: Необхідно дотримуватися
рекомендованих термінів перевірки, що

відповідають національним вимогам
країни експлуатаційника.

Дата проведення перевірки:	Зовнішній огляд	Внутрішній огляд	Випробування на міцність
Ім'я	Підпис особи, що прошла навчання/ дата	Підпис особи, що прошла навчання/ дата	Підпис особи, що прошла навчання/ дата
Ім'я	Підпис особи, що прошла навчання/ дата	Підпис особи, що прошла навчання/ дата	Підпис особи, що прошла навчання/ дата
Ім'я	Підпис особи, що прошла навчання/ дата	Підпис особи, що прошла навчання/ дата	Підпис особи, що прошла навчання/ дата
Ім'я	Підпис особи, що прошла навчання/ дата	Підпис особи, що прошла навчання/ дата	Підпис особи, що прошла навчання/ дата
Ім'я	Підпис особи, що прошла навчання/ дата	Підпис особи, що прошла навчання/ дата	Підпис особи, що прошла навчання/ дата
Ім'я	Підпис особи, що прошла навчання/ дата	Підпис особи, що прошла навчання/ дата	Підпис особи, що прошла навчання/ дата



Bacalah panduan pengoperasian asli sebelum menggunakan perangkat ini untuk pertama kalinya, lakukan seperti yang tercantum dan jagalah tetap seperti itu untuk penggunaan selanjutnya atau kepada pemilik berikutnya.

- Sebelum pemakaian pertama kalinya bacalah petunjuk keamanan No. 5.951-949!
- Apabila terdapat kerusakan saat transportasi segera hubungi penjual.
- Periksa isi paket saat membukanya.

Daftar Isi

Perlindungan Lingkungan	ID . . . 1
Simbol-simbol dalam panduan pengoperasian	ID . . . 1
Daftar Isi	ID . . . 2
Simbol dalam perangkat	ID . . . 2
Penggunaan yang Benar	ID . . . 2
Petunjuk Keamanan	ID . . . 3
Sistem keselamatan	ID . . . 3
Pengoperasian awal	ID . . . 4
Layanan	ID . . . 6
Penyimpanan	ID . . . 9
Pengiriman	ID . . . 9
Pemeliharaan dan perawatan	ID . . 10
Pemecahan Masalah	ID . . 11
Garansi	ID . . 13
Aksesori dan suku cadang	ID . . 13
Data Teknis	ID . . 14
Pengujian berkala	ID . . 19

Perlindungan Lingkungan

	Kemasan perangkat dapat didaur ulang. Harap buang kemasan tidak ke dalam sampah rumah tangga, melainkan bawa kemasan ini ke tempat pendaurulangan.
	Perangkat ini mengandung bahan-bahan berharga yang dapat didaur ulang dan harus ditangani dengan benar. Baterai, oli, dan zat sejenisnya jangan mengotori lingkungan. Oleh karena itu, harap buang perangkat yang sudah usang dan tidak terpakai lagi ke tempat pembuangan yang sesuai.

Oli motor, minyak tanah, solar, dan bensin jangan mengotori lingkungan. Jagalah lingkungan dengan membuang minyak bekas sesuai dengan peraturan lingkungan hidup.

Petunjuk bahan-bahan yang terkandung (REACH)

Informasi terbaru tentang bahan-bahan yang terkandung dapat dicari di:
www.kaercher.com/REACH

Simbol-simbol dalam panduan pengoperasian

Bahaya

Untuk situasi berbahaya yang segera mengancam yang dapat menyebabkan terluka parah atau kematian.

Peringatan

Untuk situasi yang mungkin berbahaya yang dapat menyebabkan terluka parah atau kematian.

Hati-hati

Untuk situasi yang mungkin berbahaya yang dapat menyebabkan terluka ringan atau kerusakan perangkat.

Daftar Isi

Elemen peralatan

Gambar 1

- 1 Tutup perangkat
- 2 Tempat menggantung pipa penyemprot
- 3 Lubang pengisian pelembut cair (di bawah tutup perangkat) (kecuali HDS 551 C Eco)
- 4 Tanda petunjuk oli
- 5 Manometer
- 6 Katup takaran bahan pembersih dan lubang pengisian bahan pembersih
- 7 Sambungan air dengan saringan
- 8 Selang bertekanan tinggi
- 9 Setang dengan rem
- 10 Pistol penyemprot
- 11 Pengatur tekanan dan volume pada pistol penyemprot
- 12 Pipa penyemprot
- 13 Semprotan tekanan tinggi (baja tahan karat)
- 14 Semprotan uap (kuningan)
- 15 Kabel listrik
- 16 Engkol tangan untuk gulungan selang (hanya CSX)
- 17 Gulungan selang (hanya CSX)
- 18 Lubang pengisian bahan bakar
- 19 Label tipe mesin
- 20 Rak penyimpan untuk aksesoris (mis, nosel peredam) (di bawah tutup perangkat)
- 21 Penutup kap
- 22 Sambungan perangkat

Panel kontrol

Gambar 2

- 1 Sakelar perangkat
- 2 Lampu indikator bahan bakar (kecuali HDS 551 C Eco)
- 3 Lampu indikator pelembut cair (kecuali HDS 551 C Eco)
- 4 Lampu indikator kesiapan operasi

- 5 Lampu indikator bahan pembersih (kecuali HDS 551 C Eco)
- 6 Lampu indikator pembatas temperatur gas buang

Simbol dalam perangkat



Semprotan tekanan tinggi dapat menjadi berbahaya jika tidak digunakan dengan benar.

Jangan mengarahkan semprotan tekanan tinggi ini ke manusia, hewan, peralatan elektronik yang sedang aktif, dan ke perangkat itu sendiri.

Hanya HDS 551 C Eco

Menurut peraturan yang berlaku saat ini, perangkat tidak boleh dioperasikan jika belum ada sistem pemisahan jaringan air minum. Gunakan sistem yang sesuai dengan KÄRCHER atau sistem pemisahan lainnya yang sesuai dengan EN 12729 jenis BA. Air yang mengalir melalui sistem pemisahan adalah air yang tidak boleh diminum.



Penggunaan yang Benar

Membersihkan berikut ini: Mesin, kendaraan bermotor, gedung, perangkat pertukangan, tembok luar bangunan, teras, peralatan kebun, dll.

⚠ Bahaya

Bahaya kecelakaan! Bagi penggunaan di pompa bensin dan daerah berbahaya lainnya harap perhatikan aturan keselamatan yang bersangkutan.

Jangan membuang air buangan yang mengandung minyak bumi ke parit, saluran pembuangan air, atau ke tanah. Karenanya harap lakukan pencucian motor dan pencucian bagian bawah kendaraan hanya di tempat yang sesuai dengan penampungan oli bekas.

Petunjuk Keamanan

- Harap perhatikan peraturan penggunaan alat penyemprot air di negara yang bersangkutan.
- Harap perhatikan peraturan tentang pencegahan kecelakaan di negara yang bersangkutan. Pancuran air harus diperiksa secara berkala dan hasil pemeriksaan harus tertulis.
- Alat pemanas di perangkat ini merupakan sistem pengapian. Sistem pengapian harus diperiksa berdasarkan peraturan di negara yang bersangkutan
- Sesuai peraturan nasional perangkat pembersih tekanan tinggi ini harus dioperasikan untuk pemakaian pertama kalinya oleh tenaga ahli. KÄRCHER telah melakukan pemakaian yang pertama kalinya untuk Anda dan mendokumentasikannya. Informasi selengkapnya dapat Anda peroleh di toko penjual produk KÄRCHER. Harap siapkan nomor seri peralatan dan nomor seri pabrik pada saat Anda berkonsultasi.
- Kami informasikan bahwa perangkat ini sesuai dengan peraturan nasional dan harus diperiksa secara berkala oleh tenaga ahli. Informasi selengkapnya dapat Anda peroleh di toko penjual produk KÄRCHER.

Sistem keselamatan

Sistem keselamatan berfungsi memberikan perlindungan kepada pengguna dan tidak boleh diubah atau diabaikan.

Katup pelepas tekanan dengan dua tombol sakelar

Hanya HDS 558.../601.../698.../798...

- Saat pengurangan jumlah air pada kepala pompa atau dengan pengatur tekanan servo, katup pelepas tekanan akan terbuka dan sebagian air akan mengalir balik ke bagian pompa penyedot.

- Apabila pistol penyemprot ditutup, sehingga keseluruhan air mengalir balik ke bagian pompa penyedot, sakelar pada katup pelepas tekanan akan mati secara otomatis.
- Jika pistol penyemprot dibuka kembali, maka sakelar di kepala silinder akan menyalakan pompa kembali.

Katup pelepas tekanan telah disetel dari pabrik dan disegel. Penyetelan katup pengaman hanya boleh dilakukan oleh teknisi servis yang berwenang.

Sakelar

Hanya HDS 551 C Eco

- Sakelar akan menonaktifkan perangkat pada saat penutupan pistol penyemprot dan mengaktifkannya kembali saat pistol penyemprot dibuka.

Katup pengaman

- Buka katup pengaman, bila katup pelepas tekanan atau sakelar mengalami kerusakan.

Katup pengaman telah disetel dari pabrik dan disegel. Penyetelan katup pengaman hanya boleh dilakukan oleh teknisi servis yang berwenang.

Alat pengaman kekurangan air

- Alat pengaman kekurangan air mencegah agar pembakaran tidak menyala pada saat kekurangan air.
- Saringan mencegah pengotoran alat pengaman dan harus dibersihkan secara teratur.

Sakelar pelindung motor

- Sakelar pelindung motor akan memutuskan aliran listrik apabila motor mengalami beban lebih.

Pembatas temperatur asap buangan

- Pembatas temperatur asap buangan akan mematikan perangkat apabila asap pembuangan mencapai temperatur terlalu tinggi.

Pengoperasian awal

⚠ Peringatan

Bahaya kecelakaan! Mesin, kabel, selang tekanan tinggi, dan sambungan-sambungan harus dalam keadaan baik. Perangkat ini tidak boleh digunakan apabila tidak dalam kondisi baik.

→ Mengunci rem tangan.

Membuka/menutup tutup perangkat

→ Tekan kunci penutup dengan obeng atau uang koin dan putar berlawanan arah putaran jarum jam untuk membukanya. Untuk menutup, putar searah putaran jarum jam.

Periksa keadaan oli

Hati-hati

Apabila oli keruh segera hubungi pusat servis Kärcher.

→ Apabila tanda oli mendekati garis MIN, isilah oli hingga garis MAX.

→ Tutup tempat pengisian oli.

Jenis dan volume oli dapat dilihat di plakat/data teknis.

Isi pelembut cair

Hanya HDS 558.../601.../698.../798...

Petunjuk: Contoh pelembut cair termasuk dalam paket pembelian.

- Pelembut cair mencegah pengapuran koil pemanas jika menggunakan air keran yang mengandung zat kapur. Pelembut cair diteteskan dalam dosis tertentu ke dalam bak penampung air.
 - Dosisnya telah diatur oleh pabrik untuk air berkadar kapur sedang.
 - Apabila kadar kapur air berbeda hubungi pusat servis Kärcher dan sesuaikan dengan keadaan air setempat.
- Mengisi pelembut cair.

Mengisi bahan bakar

⚠ Bahaya

Mudah meledak! Hanya isi dengan bahan bakar solar atau minyak tanah ringan. Jangan gunakan bahan bakar yang tidak sesuai, misalnya bensin.

Hati-hati

Jangan operasikan perangkat dengan tangki bahan bakar kosong. Karena pompa bahan bakar akan rusak.

→ Mengisi bahan bakar.

→ Tutup tangki.

→ Bersihkan bahan bakar yang tumpah.

Mengisi bahan pembersih

Hati-hati

Bahaya kecelakaan!

- Hanya gunakan produk Kärcher.
- Jangan isi dengan cairan seperti bensin, aseton, thinner (bahan pengencer).
- Hindari kontak dengan mata dan kulit.
- Perhatikan petunjuk keselamatan dan cara penggunaan produk bahan pembersih.

Kärcher menawarkan bahan pembersih dan perawatan.

Distributor Anda dapat memberikan informasi.

→ Isikan bahan pembersih.

Memasang pistol penyemprot, pipa baja, nosel, dan selang tekanan tinggi

Gambar 12

- Pasang pipa penyemprot dengan pistol penyemprot.
- Kencangkan sekrup pada pipa penyemprot.
- Pasang nosel tekanan tinggi pada mur sungkupnya.
- Pasang mur sungkup dan kencangkan.
- Perangkat tanpa gulungan selang: Pasang selang tekanan tinggi dengan sambungan tekanan tinggi pada perangkat.

- Perangkat dengan gulungan selang: Sambungkan selang tekanan tinggi dengan pistol penyemprot.

Perangkat dengan gulungan selang

- Sambungkan gagang engkol yang ada ke dalam poros gulungan selang.
- Sebelum membuka gulungan selang tekanan tinggi luruskan selang yang terbelit: Putar gagang engkol searah putaran jarum jam (searah panah).

Hati-hati

Selang tekanan tinggi harus dibuka dari gulungannya.

Sambungan air

Sambungan yang disyaratkan dapat dilihat di plakat/data teknis.

- Selang pengisi air (panjang minimal 7,5 m, garis tengah minimal 3/4 inci) dipasang ke sambungan air yang ada pada perangkat dan ke sumber air (misalnya keran).

Petunjuk: Selang pengisi air tidak termasuk dalam paket pembelian.

Menyedot air dari wadah penampung air

Hanya HDS 558.../601.../698.../798...

Apabila Anda ingin menyedot air dari tangki lain, diperlukan hal-hal berikut:

Gambar 3

- Angkat tempat pelembut cair.
- Bongkar selang pengisi air dari tempat pelampung dan bawa ke kepala pompa.

Gambar 4

- Lepaskan sambungan air pada kepala pompa dan putar ke samping.
 - Pasang selang pengisi air ke kepala pompa.
 - Selang penyedot (diameter minimal 3/4 inci) dengan filter (aksesori) pada sambungan air yang dipasang.
 - Maks. tinggi penyedot: 0,5 m
- Hingga pompa menyedot air, lakukan berikut ini:

- Putar pengatur tekanan dan volume hingga batas MAX.
- Tutup katup takaran untuk bahan pembersih.

⚠ **Bahaya**

Jangan menyedot air dari tempat air minum. Jangan menyedot cairan yang mengandung bensin, thinner (bahan pengencer), minyak, atau air yang tidak disaring. Segel yang ada di dalam perangkat tidak tahan bahan pelarut. Campurannya sangat mudah terbakar, meledak, dan beracun.

Sambungan listrik

- Tegangan listrik dapat dilihat di plakat/data teknis.
- Sambungan listrik harus dipasang oleh teknisi listrik dan sesuai dengan IEC 60364-1.

⚠ **Bahaya**

Bahaya kecelakaan akibat sengatan listrik.

- Kabel tambahan yang tidak cocok dapat membahayakan. Gunakan kabel tambahan yang resmi dan sesuai dengan label yang tertera dengan ukuran penampang konduktor.
- Gulungan kabel sambungan selalu dibuka sampai habis.
- Steker dan soket dari kabel sambungan harus tahan air.

Hati-hati

Impedansi listrik maksimal yang diperbolehkan pada titik sambungan listrik (lihat Data Teknis) tidak boleh dilampaui. Jika tidak yakin dengan impedansi listrik yang terdapat pada titik sambungan Anda, harap hubungi perusahaan penyuplai listrik Anda.

Hanya HDS 698.../798...

Pemasangan steker listrik:

- Kabel steker hanya boleh dipasang oleh pusat servis Kärcher atau teknisi listrik yang kompeten.
- Pasang sakelar perangkat di posisi "0/ OFF".
- Tancapkan steker.

Hati-hati

Apabila berganti stopkontak, periksa arah perputaran motor.

- Bila arah perputaran motor sudah benar akan terasa adanya hembusan angin yang kuat dari saluran pembuangan udara.
- Apabila perputaran motor salah, lihat "Pemecahan Masalah - Pembakaran tidak berfungsi".

Layanan

⚠ **Bahaya**

Mudah meledak!

Jangan menyemprotkan ke cairan yang mudah terbakar.

⚠ **Bahaya**

Bahaya kecelakaan! Jangan gunakan perangkat tanpa memasang pipa penyemprot. Sebelum menggunakan perangkat, periksalah apakah pipa penyemprot telah terpasang dengan benar. Sekrup pipa penyemprot harus terpasang kuat.

Hati-hati

Jangan operasikan perangkat dengan tangki bahan bakar kosong. Karena pompa bahan bakar akan rusak.

Petunjuk Keselamatan

⚠ **Peringatan**

Penggunaan yang cukup lama dapat menyebabkan perangkat bergetar yang dapat mengakibatkan pendarahan di tangan.

Jangka waktu penggunaan yang tepat secara umum tidak dapat ditentukan karena terdapat banyak faktor yang mempengaruhi:

- Kecenderungan seseorang yang memperparah pendarahan (terutama karena jari yang dingin, jari yang gatal).
- Temperatur sekitar yang rendah. Gunakan sarung tangan yang hangat untuk melindungi tangan Anda.
- Pegangan yang kuat dapat menghindarkan dari pendarahan.

- Pengoperasian terus menerus lebih buruk daripada pengoperasian sesekali. Dengan penggunaan yang teratur dan dalam jangka waktu yang lama serta munculnya gejala yang berulang-ulang (mis jari menjadi gatal, jari menjadi dingin) sebaiknya Anda memeriksakan diri ke dokter.

Mengganti nosel

⚠ **Bahaya**

Matikan perangkat sebelum mengganti nosel dan tekan pistol penyemprot hingga perangkat tidak mengeluarkan tekanan lagi.

Menghidupkan perangkat

→ Tekan sakelar ke posisi "I".

Lampu indikator kesiapan operasi perangkat akan menyala.

Petunjuk: Apabila lampu indikator bahan bakar, pelembut cair, atau pembatas temperatur udara menyala saat perangkat digunakan, segera matikan perangkat dan atasi dulu gangguan yang ada, lihat "Pemecahan Masalah".

Perangkat akan berjalan sesaat dan segera mati bila tekanan udara telah tercapai.

Gambar 5

→ Lepaskan pistol penyemprot (A).

Bila tuas pistol penyemprot ditarik, perangkat akan menyala lagi.

Petunjuk: Apabila tidak keluar air dari nosel tekanan tinggi, bukalah pompa. Lihat "Pemecahan Masalah - Perangkat tidak mengeluarkan tekanan tinggi".

Mengatur temperatur pembersih

→ Hidupkan sakelar perangkat pada temperatur yang diinginkan.

30 °C hingga 98 °C:

- Membersihkan dengan air panas.

100 °C sampai 150 °C:

- Membersihkan dengan uap.

→ Ganti nosel tekanan tinggi dengan nosel untuk uap (lihat "Pengerjaan dengan uap")

Atur tekanan kerja dan volume aliran

Hanya HDS 558.../601.../698.../798...

Pengatur tekanan servo:

- Setel sakelar perangkat hingga maksimal 98 °C.

Gambar 6

- Atur sekrup penyetal hingga tekanan kerja maksimal.

Gambar 5

- Setel tekanan kerja dan jumlah aliran dengan cara memutar pengatur tekanan dan volume (B) pada pistol penyemprot (+/-).

⚠ Bahaya

Pada penyetulan pengatur tekanan/volume perhatikan agar ulir sekrup pipa penyemprot tidak lepas.

Petunjuk: Apabila menggunakan tekanan yang rendah untuk waktu lama, aturlah tekanan pada perangkat.
Lihat Gambar 6.

Pengerjaan dengan bahan pembersih

- Untuk tidak membebani lingkungan gunakan bahan pembersih dengan hemat.
- Bahan pembersih yang digunakan harus sesuai dengan permukaan yang akan dibersihkan.

Hanya HDS 558.../601.../698.../798...

- Sesuaikan konsentrasi bahan pembersih dengan bantuan katup takaran untuk bahan pembersih sesuai dengan petunjuk produk pembersih yang bersangkutan.

0 = penggunaan tanpa bahan pembersih

Penakaran	Konsentrasi
1	0,25 %
2	1,00 %
3	1,25 %
4	1,50 %
5	1,75 %
6	2,00 %

Petunjuk: Nilai acuan pada panel kontrol menunjukkan tekanan kerja maksimal.

Hanya HDS 551 C Eco

- Ganti nosel tekanan tinggi dengan nosel tekanan rendah atau putar nosel serbaguna ke posisi "CHEM".

Gambar 9

- Tarik selang penyedot untuk bahan pembersih.
- Dengan memutar filter bahan pembersih dapat dimasukkan dengan takaran sekiranya.

Membersihkan

- Atur tekanan/temperatur dan tingkat konsentrasi bahan pembersih sesuai dengan permukaan yang akan dibersihkan.

Petunjuk: Mula-mula arahkan semprotan tekanan tinggi hanya dari jarak jauh terhadap benda yang akan dibersihkan untuk menghindari kerusakan akibat tekanan yang terlalu tinggi.

Bekerja dengan menggunakan nosel tekanan tinggi

Sudut penyemprotan sangat penting bagi keberhasilan semprotan tekanan tinggi. Dalam keadaan normal gunakan nosel semprotan datar -25° (termasuk dalam paket pembelian).

Nosel yang disarankan bisa dibeli sebagai aksesori

- Untuk kotoran yang susah hilang

Nosel semprotan penuh 0°

- Untuk permukaan yang sensitif dan kotoran yang mudah dibersihkan

Nosel semprotan datar 40°

- Untuk kotoran yang tebal dan susah hilang

Pembersih kotoran

- Nosel dengan sudut penyemprotan yang dapat diatur, untuk menyesuaikan pekerjaan membersihkan yang berbeda-beda

Nosel dengan sudut penyemprotan yang besar

Metode pembersihan yang disarankan

- Menghilangkan kotoran:
- Semprotkan cairan pembersih secukupnya dan tunggu 1-5 menit, tetapi jangan biarkan mengering.
- Menghilangkan kotoran:
- Hilangkan kotoran dengan membilas menggunakan semprotan bertekanan tinggi.

Pengerjaan dengan air dingin

Menghilangkan kotoran ringan dan membersihkan, misalnya: Peralatan kebun, teras, peralatan pertukangan, dll.

- Tekanan kerja dapat diatur sesuai keperluan.
- Tekan sakelar ke posisi "I".

Pengerjaan dengan air panas

⚠ **Bahaya**

Hati-hati air panas!

- Hidupkan sakelar perangkat pada temperatur yang diinginkan.

Kami sarankan temperatur sebagai berikut:

- Kotoran ringan
30-50 °C
- Kotoran mengandung protein hewani, misalnya pada industri makanan
maks. 60 °C
- Membersihkan kendaraan bermotor atau mesin
60-90 °C

Pengerjaan dengan uap

Hanya HDS 558.../601.../698.../798...

⚠ **Bahaya**

Hati-hati panas! Pada temperatur kerja di atas 98 °C tekanan kerja tidak boleh melebihi 3,2 MPa (32 bar).

Oleh karena itu, hal-hal berikut ini harus dilakukan:



- **Ganti nosel tekanan tinggi (dari baja tahan karat) dengan nosel uap (dari kuningan, lihat nomor alat di data teknis).**

- Buka sepenuhnya pengatur tekanan/ volume pada pistol penyemprot ke arah + hingga batasnya.
Lihat Gambar 5 (B).
- Setel tekanan kerja pada perangkat hingga nilai minimal.
Lihat Gambar 6.
- Setel sakelar perangkat hingga minimal 100°.

⚠ **Bahaya**

Hati-hati air panas!

Kami sarankan temperatur sebagai berikut:

- Pemeliharaan, kotoran berminyak
100-110 °C
- Melunakkan zat pengikat, membersihkan sebagian tembok luar bangunan
hingga 140 °C

Pengerjaan dengan bahan pembersih

- Setel katup takaran bahan pembersih (HDS 558.../601.../698.../798...) atau filter selang penyedot bahan pembersih (HDS 551 C Eco) ke posisi "0".
- Tekan sakelar ke posisi "I".
- Bilas hingga bersih perangkat dengan pistol penyemprot yang terbuka selama minimal 1 menit.

Mematikan perangkat

⚠ **Bahaya**

Bahaya mencuci dengan air panas!

Setelah pengerjaan dengan air panas atau uap, perangkat harus didinginkan dengan cara mengoperasikannya selama minimal dua menit dengan menggunakan air dingin dan pistol terbuka.

- Pasang sakelar perangkat di posisi "0/ OFF".
- Tutup keran air.
- Hidupkan pompa dengan sakelar perangkat sekitar 5 detik.
- Lepaskan steker listrik dari stopkontak. Pastikan tangan Anda kering!
- Lepaskan sambungan air.

- Tekan pistol penyemprot hingga perangkat tidak mengeluarkan tekanan lagi.
- Amankan pistol penyemprot, Gambar 5 (A).

Tempat penyimpanan perangkat

- Pasang pipa penyemprot pada gantungannya di tutup perangkat.
- Gulung selang tekanan tinggi dan kabel listrik, lalu gantungkan pada gantungan di tempat penyimpanan.

Perangkat dengan gulungan selang:

- Luruskan selang tekanan tinggi sebelum digulung.
- Putar gagang engkol searah putaran jarum jam (arah panah).

Petunjuk: Jangan tekuk selang tekanan tinggi dan kabel listrik.

Anti beku

Hati-hati

Perangkat yang airnya tidak dikosongkan akan rusak pada temperatur di bawah titik beku.

- Simpan perangkat di tempat yang terlindung dari udara di bawah titik beku.

Apabila perangkat disambungkan dengan perapian, harap perhatikan berikut ini:

Hati-hati

Terdapat bahaya kerusakan disebabkan oleh udara dingin yang keluar dari corong perapian.

- Pisahkan perangkat dari perapian pada temperatur luar di bawah 0 derajat Celsius.

Apabila tidak memungkinkan untuk menyimpan perangkat di ruangan dengan temperatur di atas titik beku, tutuplah perangkat.

Menonaktifkan perangkat

Apabila perangkat lama tidak digunakan atau tidak memungkinkan untuk menyimpannya di ruangan dengan temperatur di atas titik beku:

- Kosongkan air.

- Bilas perangkat dengan cairan anti beku.
- Kosongkan tangki bahan pembersih.

Kosongkan air

- Lepaskan selang aliran air dan selang tekanan tinggi.
- Lepaskan saluran pada dasar tangki dan kosongkan koil pemanas.
- Hidupkan perangkat selama maksimal 1 menit hingga pompa dan semua saluran kosong.

Perangkat dengan gulungan selang:

- Lepaskan kedua saluran di dasar tangki.
- Lepaskan nosel dari pipa penyemprot dan tekan pistol penyemprot.
- Kosongkan koil pemanas dan gulungan selang.

Bilas perangkat dengan cairan anti beku

Petunjuk: Perhatikan peraturan dari produk cairan anti beku.

- Masukkan cairan anti beku ke dalam tempat pelampung.
- Hidupkan perangkat (tanpa pembakaran) hingga perangkat terbilas secara menyeluruh.

Dengan demikian perangkat akan terlindung dari korosi.

Penyimpanan

Hati-hati

Bahaya kecelakaan dan kerusakan! Perhatikan berat perangkat pada saat menyimpannya.

Pengiriman

Hati-hati

Bahaya kecelakaan dan kerusakan! Perhatikan berat perangkat pada saat pemindahan.

- Saat pemindahan perangkat dengan menggunakan kendaraan bermotor perhatikan keamanan sesuai dengan peraturan yang berlaku. Perangkat bisa merosot atau terbalik.

Pemeliharaan dan perawatan

⚠ **Bahaya**

Bahaya kecelakaan akibat perangkat yang tidak sengaja masih menyala dan sengatan listrik.

Pada saat memperbaiki atau membersihkan perangkat, perangkat harus dimatikan dan steker harus dicabut.

- Pasang sakelar perangkat di posisi "0/ OFF".
- Tutup keran air.
- Hidupkan pompa dengan sakelar perangkat sekitar 5 detik.
- Lepaskan steker listrik dari stopkontak. Pastikan tangan Anda kering!
- Lepaskan sambungan air.
- Tekan pistol penyemprot hingga perangkat tidak mengeluarkan tekanan lagi.
- Amankan pistol penyemprot, Gambar 5 (A).
- Biarkan perangkat dingin terlebih dulu.

Jasa pelayanan Kärcher dapat memberikan informasi tentang pelaksanaan inspeksi yang berkaitan dengan keamanan atau kontrak perawatan perangkat Anda.

Interval perawatan

Satu kali dalam seminggu

- Bersihkan saringan di dalam sambungan air.
- Periksa oli.

Hati-hati

Apabila oli keruh segera hubungi pusat servis Kärcher.

Satu kali dalam sebulan

- Bersihkan saringan dalam alat pengaman untuk mencegah kekurangan air.
- Bersihkan filter dalam selang penyedot bahan pembersih.

Setelah penggunaan selama 500 jam, minimal sekali dalam setahun

- Ganti oli.

Minimal sekali dalam 5 tahun

- Lakukan pengujian tekanan berdasarkan aturan pabrik.

Perawatan perangkat

Bersihkan saringan di dalam sambungan air.

- Lepaskan saringan.
- Bersihkan saringan dengan air bersih dan pasang kembali.

Bersihkan saringan di dalam alat pengaman untuk mencegah kekurangan air

Gambar 7

- Buka sekrup dan lepaskan selang.

Gambar 8

- Keluarkan saringan.

Petunjuk: Bila perlu, putar sekrup M8 ukuran 5 mm untuk mengeluarkan saringan.

- Bersihkan saringan dengan air bersih.
- Masukkan saringan.
- Pasang selang.
- Kencangkan sekrup.

Bersihkan filter dalam selang penyedot bahan pembersih

Gambar 9

- Tarik selang penyedot untuk bahan pembersih.
- Bersihkan filter dengan air bersih dan pasang kembali.

Mengganti oli

Gambar 10

- Siapkan wadah penampung berkapasitas kurang lebih 1 liter.

Tip dari Kärcher: Gunakan botol bekas (misalnya botol RM 110) yang telah dipotong leher dan dasarnya sebagai talang penampung.

- Siapkan talang penampung.
- Lepaskan sumbat pembuangan.
- Biarkan oli mengalir melalui talang ke dalam wadah penampung.

Buanglah oli bekas sesuai dengan peraturan lingkungan hidup yang berlaku atau masukkan ke tempat penampungan oli bekas.

- Pasang kembali sumbat pembuangan.
- Masukkan oli yang baru secara perlahan hingga ke batas MAX.

Petunjuk: Gelembung udara harus bisa keluar.

Jenis dan volume oli dapat dilihat di plakat/data teknis.

Pemecahan Masalah

⚠ **Bahaya**

Bahaya kecelakaan akibat perangkat yang tidak sengaja masih menyala dan sengatan listrik.

Pada saat memperbaiki atau membersihkan perangkat, perangkat harus dimatikan dan steker harus dicabut.

Lampu indikator status bahan bakar menyala

Hanya HDS 558.../601.../698.../798...

- Tangki bahan bakar kosong
- Isi kembali.

Lampu indikator kesiapan operasi tidak menyala

- Motor terlalu panas atau mengalami beban lebih
- Tekan sakelar pada posisi "0" dan biarkan motor dingin selama 5 menit.
- Apabila gangguan kembali terjadi, harus diperiksa oleh pusat servis Kärcher.

Lampu indikator pelembut cair menyala

Hanya HDS 558.../601.../698.../798...

- Pelembut cair kosong, tetapi karena alasan teknis masih terdapat sisa di dalam wadahnya.
- Isi kembali.
- Elektroda di dalam tangki kotor
- Bersihkan elektroda.

Lampu indikator bahan pembersih menyala

Hanya HDS 558.../601.../698.../798...

- Bahan pembersih habis.
- Isi kembali.

Lampu indikator pembatas temperatur gas buang menyala

- Koil pemanas memiliki endapan kapur, jelaga, atau temperatur gas buang terlalu tinggi
- Pasang sakelar perangkat di posisi "0/ OFF".
- Biarkan perangkat dingin terlebih dulu.
- Tekan sakelar ke posisi "I".

Perangkat tidak berjalan

- Tidak ada tegangan listrik
- Periksa catu daya/sambungan listrik.

Tekanan tidak keluar dari perangkat

- Udara di dalam sistem
- Membuang udara pompa:
- Setel katup takaran bahan pembersih ke posisi "0".
 - Hidupkan dan matikan perangkat beberapa kali, pistol penyemprot harus dalam keadaan terbuka.
 - Putar buka dan tutup sekrup penyetel pada pistol penyemprot dalam keadaan terbuka (kecuali HDS 551 C Eco).

Petunjuk: Proses sirkulasi udara pompa akan lebih cepat jika selang tekanan tinggi dilepas dari sambungan tekanan tinggi.

- Isi kembali jika tangki bahan pembersih kosong.
- Periksa sambungan dan saluran dari kerusakan.
- Tekanan berada pada posisi MIN
- Setel tekanan pada posisi MAX.
- Filter di dalam sambungan air dalam keadaan kotor
- Bersihkan saringan.
- Pemasukan air terlalu sedikit
- Periksa volume air yang masuk (lihat Data Teknis).

Perangkat bocor, air menetes di bagian bawah perangkat

- Pompa bocor

Petunjuk: 3 tetes per menit adalah normal.

➔ Bila kebocoran parah, perangkat harus diperiksa di pusat servis Kärcher.

Perangkat mati dan menyala saat pistol penyemprot dalam keadaan tertutup

- Kebocoran pada sistem tekanan tinggi
- ➔ Pastikan bahwa sistem tekanan tinggi dan semua sambungan tidak bocor.

Perangkat tidak dapat menyedot bahan pembersih

Hanya HDS 558.../601.../698.../798...

➔ Hidupkan perangkat dengan katup takaran bahan pembersih dalam keadaan terbuka dan air masuk dalam keadaan tertutup, hingga wadah dalam pelampung tersedot habis dan tekanan turun hingga posisi "0".

➔ Buka kembali keran air.

Apabila pompa masih tidak bisa menyedot bahan pembersih, berikut ini kemungkinan penyebabnya:

- Filter di selang penyedot untuk bahan pembersih dalam keadaan kotor
- ➔ Bersihkan filter.
- Katup tekanan balik tertutup

Gambar 11

➔ Lepaskan selang bahan pembersih dan lepas katup tekanan balik dengan menggunakan benda tumpul.

Hanya HDS 551 C Eco

- Nosel tekanan tinggi dipasang
- ➔ Ganti nosel tekanan tinggi dengan nosel tekanan rendah atau putar nosel serbaguna ke posisi "CHEM".
 - Filter di selang penyedot untuk bahan pembersih dalam keadaan kotor

➔ Bersihkan filter.

Pembakaran tidak aktif

- Tangki bahan bakar kosong
- ➔ Isi kembali.
- Kekurangan air
- ➔ Periksa sambungan air, periksa saluran air, bersihkan alat pengamanan kekurangan air.
 - Filter bahan bakar dalam keadaan kotor

➔ Ganti filter bahan bakar.
 - Arah perputaran salah. Bila arah perputaran motor sudah benar akan terasa adanya hembusan angin yang kuat dari saluran pembuangan udara.

➔ Periksa arah putaran. Kabel steker yang rusak dapat segera ditukarkan di pusat pelayanan yang resmi/teknisi yang berkompeten.
 - Tidak ada percikan api

➔ Jika saat penggunaan tidak terlihat percikan penyalaan melalui kaca, perangkat harus diperiksa di pusat servis Kärcher.

Temperatur yang diinginkan tidak tercapai saat pengoperasian perangkat dengan air panas

- Tekanan kerja/volume terlalu tinggi
- ➔ Kurangi tekanan kerja/volume menggunakan sekrup penyetal (Gambar 6).
 - Koil pemanas menjadi hitam oleh jelaga

➔ Perangkat harus dibersihkan di pusat servis Kärcher

Apabila gangguan tidak dapat diatasi, maka perangkat harus diperiksa di pusat servis Kärcher.

Garansi

Garansi yang kami berikan berlaku di setiap perusahaan penjualan yang resmi di setiap negara. Kami memperbaiki kerusakan perangkat Anda tanpa biaya sama sekali jika masih dalam jangka waktu garansi dan penyebab kerusakan adalah kecacatan perangkat atau kesalahan pembuatan.

Aksesori dan suku cadang

- Hanya gunakan aksesori dan suku cadang yang diizinkan oleh produsen. Aksesori asli dan suku cadang asli akan memastikan bahwa perangkat Anda akan bekerja dengan aman dan tanpa gangguan.
- Pilihan suku cadang yang paling diperlukan dapat ditemukan di bagian akhir panduan penggunaan ini.
- Informasi lebih lanjut tentang perlengkapan lain dapat Anda peroleh di www.kaercher.com di cakupan servis.

Data Teknis

		HDS 551 C Eco			
Catu daya					
Tegangan	V	220/230	240	240	220
Tipe arus listrik	Hz	1~ 50	1~ 50	1~ 50	1~ 60
Daya sambungan	kW	3,2	3,2	3,0	3,2
Sekring utama (lambat)	A	16	15	13	16
Daya maksimal yang diizinkan	Ohm	(0.328+ ^j 0.205)			
Sambungan air					
Temperatur masuk (maks.)	°C	30			
Jumlah masuk (min.)	l/h (l/min)	700 (11,7)			
Ketinggian penyedotan air dari tangki air yang terbuka (20 C)	m	0,5			
Tekanan masuk (maks.)	MPa (bar)	0,6 (6)			
Data kinerja					
Jumlah aliran air	l/h (l/min)	550 (9,2)	530 (8,8)	530 (8,8)	530 (8,8)
Tekanan kerja air (dengan nosel standar)	MPa (bar)	13 (130)	13 (130)	12 (120)	13 (130)
Kelebihan tekanan maksimal yang diizinkan (katup pengaman)	MPa (bar)	14,3 (143)			
Jumlah aliran dengan menggunakan uap	l/h (l/min)	--			
Tekanan kerja maksimal dengan menggunakan uap (dengan nosel uap)	MPa (bar)	--			
Nomor suku cadang nosel uap	--	--			
Tekanan kerja maksimal yang diizinkan dengan air panas	°C	98			
Temperatur kerja dengan menggunakan uap	°C	--			
Penyedotan bahan pembersih	l/h (l/min)	0-20 (0-0,3)			
Tenaga pembakaran	kW	47			
Kekuatan pantulan balik pistol penyemprot (maks.)	N	24			
Ukuran nosel	--	036			
Penentuan nilai menurut EN 60335-2-79					
Emisi kebisingan					
Tingkat tekanan suara L _{pA}	dB(A)	77			
Ketidakstabilan K _{pA}	dB(A)	2			
Tingkat kekuatan suara L _{WA} + Ketidakstabilan K _{WA}	dB(A)	93			
Nilai getaran tangan-lengan					
Pistol penyemprot	m/det ²	2,6			
Pipa penyemprot	m/det ²	2,3			
Ketidakstabilan K	m/det ²	1,0			
Cairan pengoperasian					
Bahan bakar	--	Minyak tanah EL atau solar			
Jumlah oli	l	0,5			
Tipe oli	--	Oli mesin 15W40 (6.288-050)			
Berat dan Ukuran					
Panjang x luas x tinggi	mm	940 x 600 x 740			
Berat tanpa aksesori	kg	80			
Tangki bahan bakar	l	16			
Tangki pembersih	l	8			

		HDS 558 C/CSX Eco		
Catu daya				
Tegangan	V	230	230	230
Tipe arus listrik	Hz	1~ 50	1~ 60	1~ 50
Daya sambungan	kW	3,2	3,2	2,2
Sekring utama (lambat)	A	16	16	10
Daya maksimal yang diizinkan	Ohm	(0.348+j 0.218)		
Sambungan air				
Temperatur masuk (maks.)	°C	30		
Jumlah masuk (min.)	l/h (l/min)	700 (11,7)		
Ketinggian penyedotan air dari tangki air yang terbuka (20 C)	m	0,5		
Tekanan masuk (maks.)	MPa (bar)	0,6 (6)		
Data kinerja				
Jumlah aliran air	l/h (l/min)	280-550 (4,7-9,2)	280-550 (4,7-9,2)	280-530 (4,7-8,8)
Tekanan kerja air (dengan nosel standar)	MPa (bar)	3,2-13 (32-130)	3,2-13 (32-130)	3,2-9 (32-90)
Kelebihan tekanan maksimal yang diizinkan (katup pengaman)	MPa (bar)	14,3 (143)		
Jumlah aliran dengan menggunakan uap	l/h (l/min)	280 (4,7)		
Tekanan kerja maksimal dengan menggunakan uap (dengan nosel uap)	MPa (bar)	3,2 (32)		
Nomor suku cadang nosel uap	--	2.885-045		
Tekanan kerja maksimal yang diizinkan dengan air panas	°C	98		
Temperatur kerja dengan menggunakan uap	°C	98-155		
Penyedotan bahan pembersih	l/h (l/min)	0-11 (0-0,2)		
Tenaga pembakaran	kW	47		
Kekuatan pantulan balik pistol penyemprot (maks.)	N	24		
Ukuran nosel	--	034	038	045
Penentuan nilai menurut EN 60335-2-79				
Emisi kebisingan				
Tingkat tekanan suara L_{pA}	dB(A)	76		
Ketidakstabilan K_{pA}	dB(A)	2		
Tingkat kekuatan suara $L_{WA} +$ Ketidakstabilan K_{WA}	dB(A)	92		
Nilai getaran tangan-lengan				
Pistol penyemprot	m/det ²	2,6		
Pipa penyemprot	m/det ²	2,3		
Ketidakstabilan K	m/det ²	1,0		
Cairan pengoperasian				
Bahan bakar	--	Minyak tanah EL atau solar		
Jumlah oli	l	0,5		
Tipe oli	--	Oli mesin 15W40 (6.288-050)		
Berat dan Ukuran				
Panjang x luas x tinggi	mm	940 x 600 x 740		
Berat tanpa aksesori	kg	84		
Tangki bahan bakar	l	16		
Tangki pembersih	l	8		

		HDS 558 C/CSX Eco		HDS 601 C Eco	
Catu daya					
Tegangan	V	240	220	240	100
Tipe arus listrik	Hz	1~ 50	1~ 60	1~ 50	1~ 50
Daya sambungan	kW	3,2	3,2	3,0	2,6
Sekring utama (lambat)	A	15	16	13	30
Daya maksimal yang diizinkan	Ohm	(0.348+j 0.218)			
Sambungan air					
Temperatur masuk (maks.)	°C	30			
Jumlah masuk (min.)	l/h (l/min)	700 (11,7)			
Ketinggian penyedotan air dari tangki air yang terbuka (20 C)	m	0,5			
Tekanan masuk (maks.)	MPa (bar)	0,6 (6)			
Data kinerja					
Jumlah aliran air	l/h (l/min)	280-530 (4,7-8,8)	280-530 (4,7-8,8)	280-530 (4,7-8,8)	280-550 (4,7-9,2)
Tekanan kerja air (dengan nosel standar)	MPa (bar)	3,2-13 (32-130)	3,2-13 (32-130)	3,2-12 (32-120)	3,2-9 (32-90)
Kelebihan tekanan maksimal yang diizinkan (katup pengaman)	MPa (bar)	14,3 (143)			
Jumlah aliran dengan menggunakan uap	l/h (l/min)	280 (4,7)			
Tekanan kerja maksimal dengan menggunakan uap (dengan nosel uap)	MPa (bar)	3,2 (32)			
Nomor suku cadang nosel uap	--	2.885-046	2.885-045	2.885-045	2.885-046
Tekanan kerja maksimal yang diizinkan dengan air panas	°C	98			
Temperatur kerja dengan menggunakan uap	°C	98-155			
Penyedotan bahan pembersih	l/h (l/min)	0-11 (0-0,2)			
Tenaga pembakaran	kW	47			
Kekuatan pantulan balik pistol penyemprot (maks.)	N	24			
Ukuran nosel	--	034	034	034	041
Penentuan nilai menurut EN 60335-2-79					
Emisi kebisingan					
Tingkat tekanan suara L _{pA}	dB(A)	76			
Ketidakstabilan K _{pA}	dB(A)	2			
Tingkat kekuatan suara L _{WA} + Ketidakstabilan K _{WA}	dB(A)	92			
Nilai getaran tangan-lengan					
Pistol penyemprot	m/det ²	2,6			
Pipa penyemprot	m/det ²	2,3			
Ketidakstabilan K	m/det ²	1,0			
Cairan pengoperasian					
Bahan bakar	--	Minyak tanah EL atau solar			
Jumlah oli	l	0,5			
Tipe oli	--	Oli mesin 15W40 (6.288-050)	Oli mesin 15W40 (6.288-050)	Oli mesin 0W40 (6.288-219)	
Berat dan Ukuran					
Panjang x luas x tinggi	mm	940 x 600 x 740			
Berat tanpa aksesori	kg	84			
Tangki bahan bakar	l	16			
Tangki pembersih	l	8			

		HDS 698 C/CSX Eco			
Catu daya					
Tegangan	V	380/400	230	230	220/380
Tipe arus listrik	Hz	3~ 50	3~ 50	3~ 60	3~ 60
Daya sambungan	kW	4,5	4,5	4,5	4,5
Sekring utama (lambat)	A	16	16	16	16
Daya maksimal yang diizinkan	Ohm	--			
Sambungan air					
Temperatur masuk (maks.)	°C	30			
Jumlah masuk (min.)	l/h (l/min)	900 (15)			
Ketinggian penyedotan air dari tangki air yang terbuka (20 C)	m	0,5			
Tekanan masuk (maks.)	MPa (bar)	0,6 (6)			
Data kinerja					
Jumlah aliran air	l/h (l/min)	300-700 (5-11,7)			
Tekanan kerja air (dengan nosel standar)	MPa (bar)	3,2-16 (32-160)			
Kelebihan tekanan maksimal yang diizinkan (katup pengaman)	MPa (bar)	17,6 (176)			
Jumlah aliran dengan menggunakan uap	l/h (l/min)	300 (5)			
Tekanan kerja maksimal dengan menggunakan uap (dengan nosel uap)	MPa (bar)	3,2 (32)			
Nomor suku cadang nosel uap	--	2.885-046			
Tekanan kerja maksimal yang diizinkan dengan air panas	°C	98			
Temperatur kerja dengan menggunakan uap	°C	98-155			
Penyedotan bahan pembersih	l/h (l/min)	0-12 (0-0,2)			
Tenaga pembakaran	kW	50			
Kekuatan pantulan balik pistol penyemprot (maks.)	N	34			
Ukuran nosel	--	040			
Penentuan nilai menurut EN 60335-2-79					
Emisi kebisingan					
Tingkat tekanan suara L_{pA}	dB(A)	76			
Ketidastabilan K_{pA}	dB(A)	1			
Tingkat kekuatan suara $L_{WA} +$ Ketidastabilan K_{WA}	dB(A)	92			
Nilai getaran tangan-lengan					
Pistol penyemprot	m/det ²	2,6			
Pipa penyemprot	m/det ²	2,3			
Ketidastabilan K	m/det ²	1,0			
Cairan pengoperasian					
Bahan bakar	--	Minyak tanah EL atau solar			
Jumlah oli	l	0,6			
Tipe oli	--	Hypoid SAE 90 (6.288-016)			
Berat dan Ukuran					
Panjang x luas x tinggi	mm	940 x 600 x 740			
Berat tanpa aksesoris	kg	94			
Tangki bahan bakar	l	16			
Tangki pembersih	l	8			

		HDS 798 C/CSX Eco				
Catu daya						
Tegangan	V	400	230	230	420	220/380
Tipe arus listrik	Hz	3~ 50	3~ 50	3~ 60	3~ 50	3~ 60
Daya sambungan	kW	5,6	5,6	5,6	5,6	5,6
Sekring utama (lambat)	A	16	16	16	16	16
Daya maksimal yang diizinkan	Ohm	--				
Sambungan air						
Temperatur masuk (maks.)	°C	30				
Jumlah masuk (min.)	l/h (l/min)	900 (15)				
Ketinggian penyedotan air dari tangki air yang terbuka (20 C)	m	0,5				
Tekanan masuk (maks.)	MPa (bar)	0,6 (6)				
Data kinerja						
Jumlah aliran air	l/h (l/min)	360-750 (6-12,5)				
Tekanan kerja air (dengan nosel standar)	MPa (bar)	3,2-17 (32-170)				
Kelebihan tekanan maksimal yang diizinkan (katup pengaman)	MPa (bar)	18,7 (187)				
Jumlah aliran dengan menggunakan uap	l/h (l/min)	360 (6)				
Tekanan kerja maksimal dengan menggunakan uap (dengan nosel uap)	MPa (bar)	3,2 (32)				
Nomor suku cadang nosel uap	--	2.885-039				
Tekanan kerja maksimal yang diizinkan dengan air panas	°C	98				
Temperatur kerja dengan menggunakan uap	°C	98-155				
Penyedotan bahan pembersih	l/h (l/min)	0-15 (0-0,3)				
Tenaga pembakaran	kW	65				
Kekuatan pantulan balik pistol penyemprot (maks.)	N	38				
Ukuran nosel	--	043	043	045	043	043
Penentuan nilai menurut EN 60335-2-79						
Emisi kebisingan						
Tingkat tekanan suara L_{pA}	dB(A)	77				
Ketidastabilan K_{pA}	dB(A)	1				
Tingkat kekuatan suara $L_{WA} +$ Ketidastabilan K_{WA}	dB(A)	93				
Nilai getaran tangan-lengan						
Pistol penyemprot	m/det ²	2,6				
Pipa penyemprot	m/det ²	2,3				
Ketidastabilan K	m/det ²	1,0				
Cairan pengoperasian						
Bahan bakar	--	Minyak tanah EL atau solar				
Jumlah oli	l	0,6				
Tipe oli	--	Hypoid SAE 90 (6.288-016)				
Berat dan Ukuran						
Panjang x luas x tinggi	mm	940 x 600 x 740				
Berat tanpa aksesoris	kg	94				
Tangki bahan bakar	l	16				
Tangki pembersih	l	8				

Pengujian berkala

Petunjuk: Perhatikan jangka waktu pengujian yang disarankan sesuai dengan negara yang bersangkutan.

Pengujian dikerjakan oleh:	Pengujian bagian luar	Pengujian bagian dalam	Pengujian kestabilan
Nama	Tanda tangan yang berwenang/tanggal	Tanda tangan yang berwenang/tanggal	Tanda tangan yang berwenang/tanggal
Nama	Tanda tangan yang berwenang/tanggal	Tanda tangan yang berwenang/tanggal	Tanda tangan yang berwenang/tanggal
Nama	Tanda tangan yang berwenang/tanggal	Tanda tangan yang berwenang/tanggal	Tanda tangan yang berwenang/tanggal
Nama	Tanda tangan yang berwenang/tanggal	Tanda tangan yang berwenang/tanggal	Tanda tangan yang berwenang/tanggal
Nama	Tanda tangan yang berwenang/tanggal	Tanda tangan yang berwenang/tanggal	Tanda tangan yang berwenang/tanggal
Nama	Tanda tangan yang berwenang/tanggal	Tanda tangan yang berwenang/tanggal	Tanda tangan yang berwenang/tanggal

HDS 551 C ECO

- 1.169-601.0 HDS 551 C ECO *EU
- 1.169-603.0 HDS 551 C ECO *AU
- 1.169-604.0 HDS 551 C ECO *GB
- 1.169-613.0 HDS 551 C ECO *AR

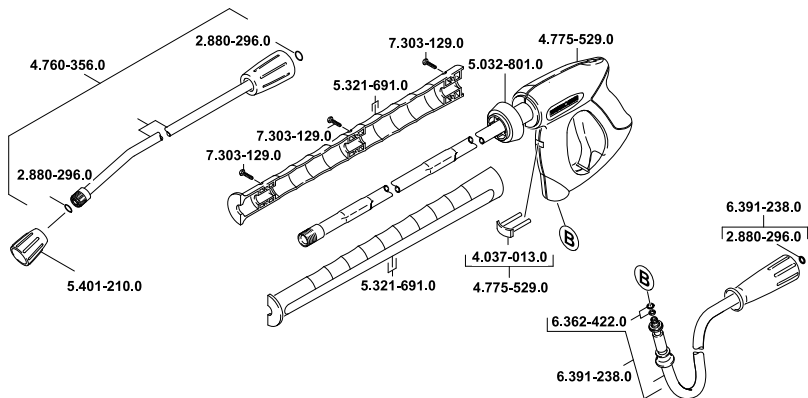

HDS 558 C ECO

- 1.170-601.0 HDS 558 C ECO *EU
- 1.170-602.0 HDS 558 C ECO *CH
- 1.170-603.0 HDS 558 C ECO *AU

HDS 601 C ECO

- 1.170-604.0 HDS 601 C ECO *GB
- 1.170-611.0 HDS 601 C ECO *GB

HDS 698 C ECO

- 1.173-601.0 HDS 698 C ECO *EU
- 1.173-602.0 HDS 698 C ECO *EU

HDS 798 C ECO

- 1.174-601.0 HDS 798 C ECO *EU
- 1.174-602.0 HDS 798 C ECO *EU

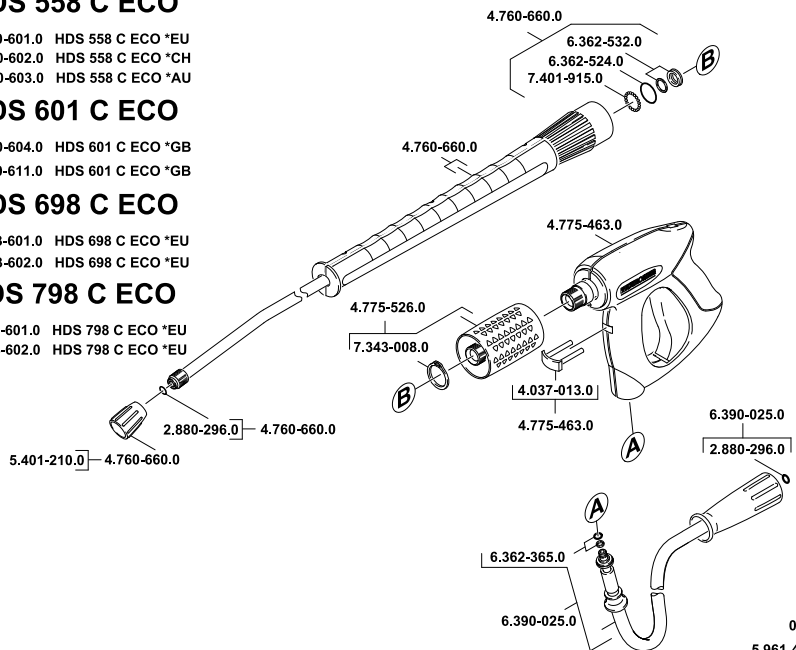

05/10
5.961-481.0

HDS 798 C ECO

1.174-601.0 HDS 798 C ECO *EU

1.174-602.0 HDS 798 C ECO *EU

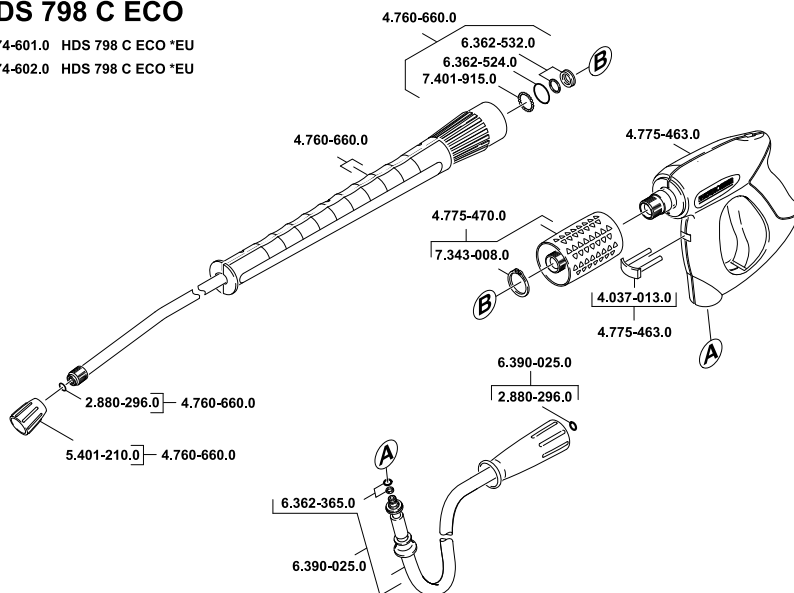

HDS 558 C ECO

1.170-610.0 HDS 558 C ECO *KAP

HDS 798 C ECO

1.174-610.0 HDS 798 C ECO *VEX

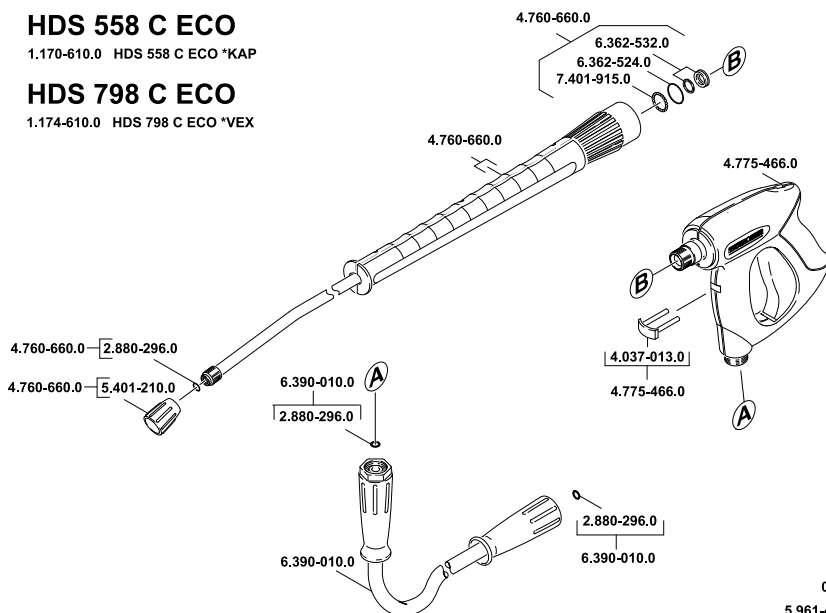

05/10
5.961-481.0

HDS 698 C ECO

1.173-610.0 HDS 698 C ECO *KAP

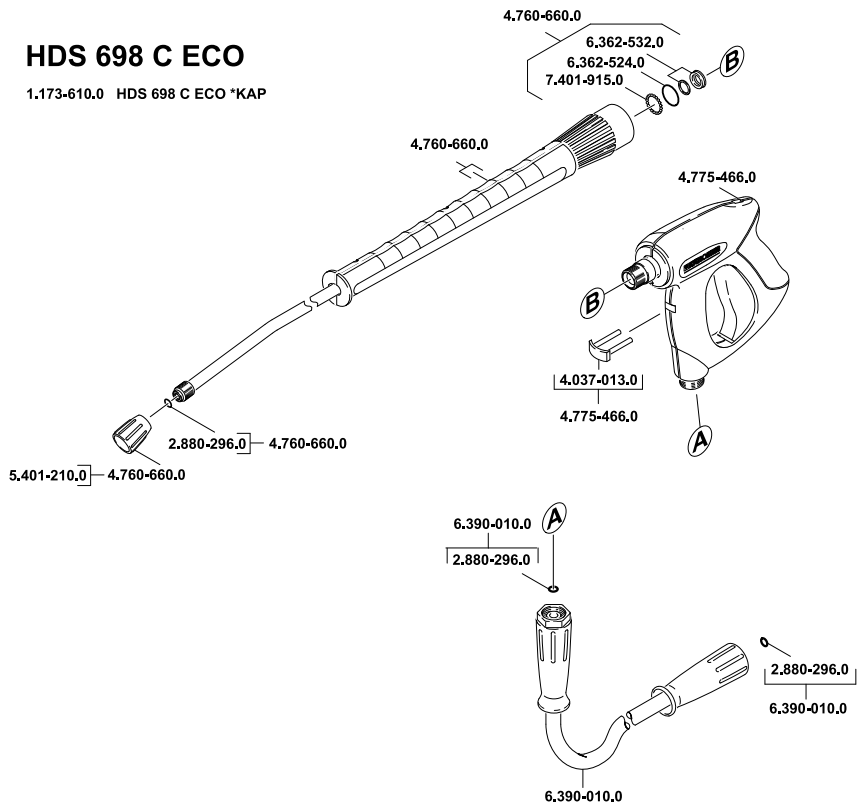

05/10
5.961-481.0

HDS 558 CSX ECO

1.170-621.0 HDS 558 CSX ECO *EU

HDS 698 CSX ECO

1.173-621.0 HDS 698 CSX ECO *EU

1.173-622.0 HDS 698 CSX ECO *EU

HDS 798 CSX ECO

1.174-621.0 HDS 798 CSX ECO *EU

1.174-622.0 HDS 798 CSX ECO *EU

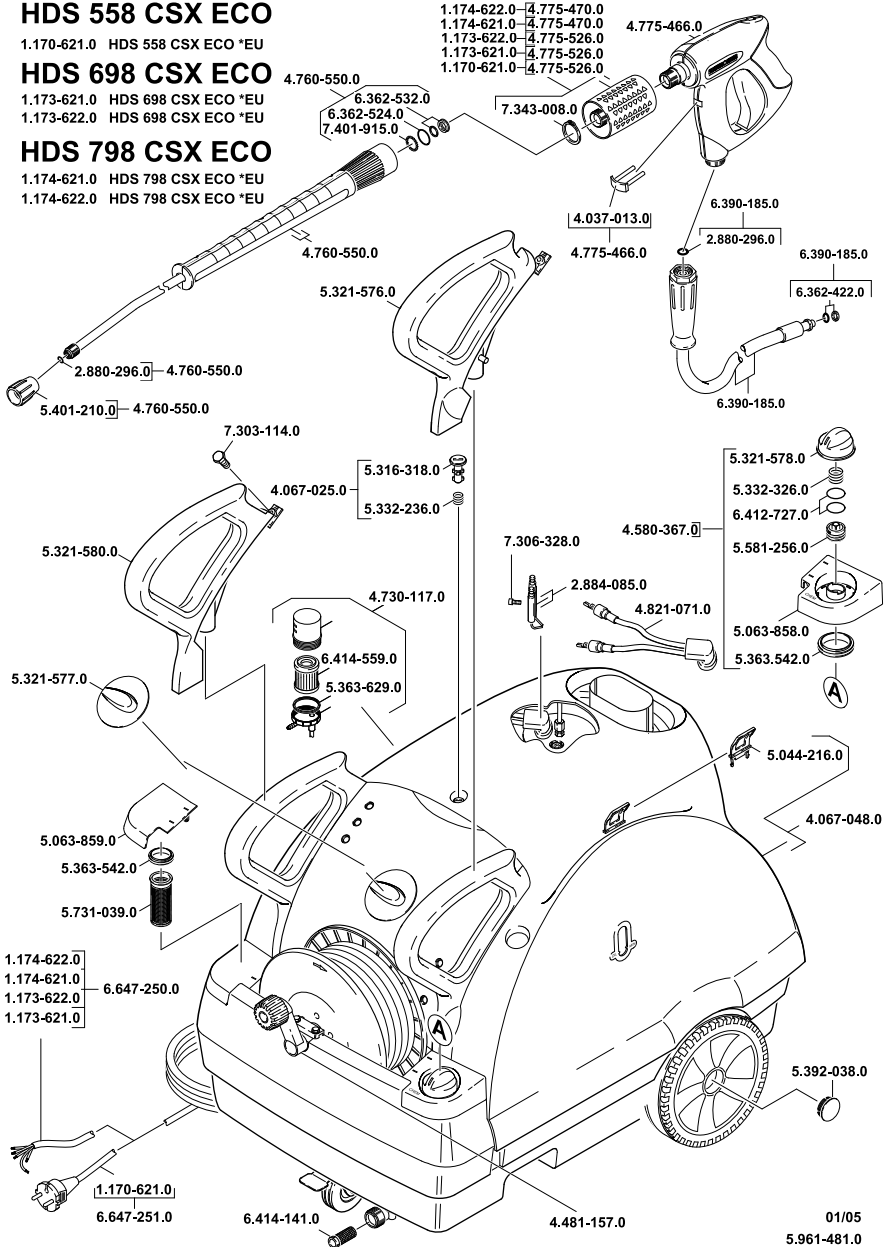

- AE** Kärcher FZE, P.O. Box 17416, Jebel Ali Free Zone (South), Dubai, United Arab Emirates,
☎+971 4 886-1177, www.kaercher.com
- AR** Kärcher S.A., Uruguay 2887 (1646) San Fernando, Pcia. de Buenos Aires
☎+54-11 4506 3343, www.karcher.com.ar
- AT** Alfred Kärcher Ges.m.b.H., Lichtblaustraße 7, 1220 Wien,
☎+43-1-25060-0, www.kaercher.at
- AU** Kärcher Pty. Ltd., 40 Koornang Road, Scoresby VIC 3179, Victoria,
☎+61-3-9765-2300, www.karcher.com.au
- BE** Kärcher N.V., Industrieweg 12, 2320 Hoogstraten,
☎+32-3-340 07 11, www.karcher.be
- BR** Kärcher Indústria e Comércio Ltda., Av. Professor Benedito Montenegro no 419, Betel, Paulínia - Estado de Sao Paulo, CEP 13.140-000
☎+55-19-3884-9100, www.karcher.com.br
- CA** Kärcher Canada Inc., 6535 Millcreek Road, Unit 67, Mississauga, ON, L5N 2M2,
☎+1-905-672-8233, www.karcher.ca
- CH** Kärcher AG, Industriestrasse, 8108 Dällikon, Kärcher SA, Croix du Péage, 1029 Villars-Ste-Croix,
☎0844 850 864, www.kaercher.ch
- CN** Kärcher (Shanghai) Cleaning Systems, Co., Ltd., Part F, 2nd Floor, Building 17, No. 33, XI YA Road, Waigaoqiao Free Trade, Pudong, Shanghai, 200131
☎+86-21 5076 8018, www.karcher.cn
- CZ** Kärcher spol. s r.o., Modletice c.p. 141, CZ-251 01 Ricany,
☎+420/323/606 014, www.kaercher.cz
- DE** Alfred Kärcher Vertriebs-GmbH, Friedrich-List-Straße 4, 71364 Winnenden,
☎+49-7195/903-0, www.kaercher.de
- DK** Kärcher Rengøringsystemer A/S, Helge Nielsens Alle 7A, 8723 Løsning,
☎+45-70206667, www.karcher.dk
- ES** Kärcher, S.A., Pol. Industrial Font del Radium, Calle Josep Trueta, 6-7, 08403 Granollers (Barcelona),
☎+34-902 17 00 68, www.karcher.es
- F** Kärcher S.A.S., Z.A. des Petits Carreaux, 5, avenue des Coquelicots, 94865 Bonneuil-sur-Marne,
☎+33-1-4399-6770, www.karcher.fr
- FI** Kärcher OY, Yrittäjätie 17, 01800 Klaukkala,
☎+358-207 413 600, www.karcher.fi
- GB** Kärcher (U.K.) Ltd., Kärcher House, Beaumont Road, Banbury, Oxon OX16 1TB,
☎+44-1295-752-000, www.karcher.co.uk
- GR** Kärcher Cleaning Systems A.E., 31-33, Nikitara str. & Konstantinoupoleos str., 136 71 Athènes,
☎+30-210-2316-153, www.karcher.gr
- HK** Kärcher Limited, Unit 10, 17/F., Apec Plaza, 49 Hoi Yuen Road, Kwun Tong, Kowloon,
☎++(852)-2357-5863, www.karcher.com.hk
- HU** Kärcher Hungaria KFT, Tormásrét út 2., (Vendelpark), 2051 Biatorbagy,
☎+36-23-530-64-0, www.kaercher.hu
- I** Kärcher S.p.A., Via A. Vespucci 19, 21013 Gallarate (VA),
☎+39-848-998877, www.karcher.it
- IE** Kärcher Limited (Ireland), 12 Willow Business Park, Nangor Road, Dublin 12,
☎(01) 409 7777, www.kaercher.ie
- JP** Kärcher (Japan) Co., Ltd., Irene Kärcher Building, No. 2, Matsusaka-Daira 3-chome, Taiwa-cho, Kurokawa-gun, Miyagi 981-3408,
☎+81-22-344-3140, www.karcher.co.jp
- KR** Kärcher (Korea) Co. Ltd., 162 Gukhoe-daero, (872-2 Sinjeong-Dong), Seoul, Korea
☎02-322 6588, A/S. 1544-6577, www.karcher.co.kr
- MX** Kärcher México, SA de CV, Av. Gustavo Baz No. 29-C, Col. Naucalpan Centro, Naucalpan, Edo. de México, C.P. 53000 México,
☎+52-55-5357-04-28, www.karcher.com.mx
- MY** Kärcher Cleaning Systems Sdn. Bhd., 71 & 73 Jalan TPK 2/8, Taman Perindustrian Kinrara, Seksyen 2, 47100 Puchong, Selangor Darul Ehsan, Malaysia,
☎+603 8073 3000, www.karcher.com.my
- NL** Kärcher B.V., Postbus 474, 4870 AL Etten-Leur,
☎0900-33 666 33, www.karcher.nl
- NO** Kärcher AS, Stanseveien 31, 0976 Oslo, Norway,
☎+47 815 20 600, www.karcher.no
- NZ** Kärcher Limited, 12 Ron Driver Place, East Tamaki, Auckland, New Zealand,
☎+64 (9) 274-4603, www.karcher.co.nz
- PL** Kärcher Sp. z o.o., Ul. Stawowa 140, 31-346 Kraków,
☎+48-12-6397-222, www.karcher.pl
- RO** Kärcher Romania srl, Sos. Odaii 439, Sector 1, RO-013606 BUKAREST,
☎+40 37 50790001, www.kaercher.ro
- RU** Kärcher Ltd. Service Center, Leningradsky avenue, 68, Building 2, Moscow, 125315
☎+7-495 789 90 76, www.karcher.ru
- SE** Kärcher AB, Tagenevägen 31, 42502 Hisings-Kärra,
☎+46 (0)31-577 300, www.karcher.se
- SGP** Kärcher South East Asia Pte. Ltd., 5 Toh Guan Road East, #01-00 Freight Links Express Distripark, Singapore 608831,
☎+65-6897-1811, www.karcher.com.sg
- SK** Kärcher Slovakia, s.r.o., Beniaková 2, SK-94901 NITRA,
☎+421 37 6555 798, www.kaercher.sk
- TR** Kärcher Servis Ticaret A.S., 9 Eylül Mahallesi, 307 Sokak No. 6, Gazimir / Izmir,
☎+90-232-252-0708, +90-232-251-3578, www.karcher.com.tr
- TW** Kärcher Limited, 7/F, No. 66, Jhongjijheng Rd., Sinjhuang City, Taipei County 24243, Taiwan,
☎+886-2-2991-5533, +886-800-666-825, www.karcher.com.tw
- UA** Kärcher TOV, Kilzeva doroga, 9, 03191 Kiew,
☎+380 44 594 7576, www.karcher.com.ua
- USA** To locate your local dealer please visit our web site at <http://www.karchercommercial.com> or call us at 888.805.9852
- ZA** Kärcher (Pty) Ltd., 144 Kuschke Street, Meadowdale, Edenvale, 1614,
☎+27-11-574-5360, www.karcher.co.za